



Formato digital en el vehículo

Consulte el contenido de las Instrucciones de servicio directamente en el sistema multimedia de su vehículo (opción de menú "Información del vehículo"). Comience con el acceso rápido o amplíe sus conocimientos con consejos útiles.



Cartera para documentación del vehículo

Aquí encontrará información sobre el manejo, los trabajos de mantenimiento y la garantía comercial de su vehículo en formato impreso.



2235849804

Núm. de pedido P223 0211 37 Núm. de pieza 223 584 98 04
Edición F 2021

Maybach Clase S

Mercedes-Benz



Maybach Clase S

Instrucciones de servicio

Mercedes-Benz



Advertencia del airbag del acompañante

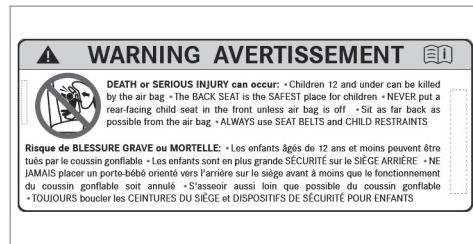
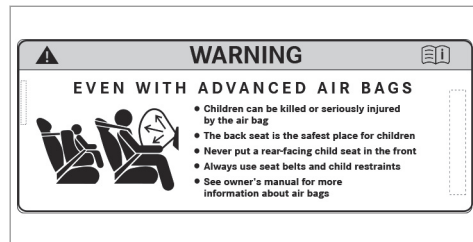

Adhesivo de advertencia del airbag para EE. UU. y Canadá

⚠ ADVERTENCIA Peligro de lesiones o de muerte con el airbag del acompañante activado

Si el airbag del acompañante está activado, este puede golpear al niño que esté sentado en el asiento del acompañante en caso de accidente.

NUNCA utilice un dispositivo de retención para niños orientado hacia atrás en un asiento con el AIRBAG DELANTERO ACTIVADO; esto puede provocar LESIONES GRAVES o la MUERTE del niño.

Preste atención al capítulo "Niños en el vehículo".

Pie de imprenta

Internet

Encontrará más información sobre vehículos Mercedes-Benz y Mercedes-Benz AG en internet en:

<https://www.mbusa.com> (solo EE. UU.)

<https://www.mercedes-benz.ca> (solo Canadá)

Redacción

©Mercedes-Benz AG: prohibida la reimpresión, traducción y reproducción, total o parcial, sin previa autorización por escrito de Mercedes-Benz AG.

Fabricante del vehículo

Mercedes-Benz AG

Mercedesstraße 120

70372 Stuttgart

Alemania

Cierre de la redacción 06.07.20

Bienvenidos al mundo de Mercedes-Benz

Lea cuidadosamente estas instrucciones de servicio y familiarícese con su vehículo antes de emprender el primer viaje. Por su propia seguridad y para una mayor vida útil del vehículo, siga siempre las instrucciones e indicaciones de advertencia que figuran en estas instrucciones de servicio. Ignorarlas puede ocasionar daños en el vehículo así como daños personales.

Los daños en el vehículo provocados por ignorar las instrucciones no están cubiertos por la Limited Warranty de Mercedes-Benz.

El equipamiento o la identificación de productos de su vehículo pueden diferir en función de los siguientes factores:

- Modelo
- Pedido
- Ejecución nacional
- Disponibilidad

Mercedes-Benz se reserva el derecho a realizar modificaciones en los siguientes puntos:

- Forma

- Equipamiento
- Técnica

Por ello, en algunos casos la descripción puede divergir con respecto a su vehículo.

Los siguientes documentos forman parte del vehículo:

- Instrucciones de servicio impresas
- Cuaderno de servicio
- Instrucciones adicionales en función del equipamiento

Guarde siempre esta documentación en el vehículo. En caso de vender el vehículo, entregue toda la documentación al nuevo propietario.

Mercedes-Benz USA, LLC

Mercedes-Benz Canada, Inc.

A Daimler Company

2235849804



2 Índice de contenidos

Símbolos	5	Servicio de mantenimiento y funcionamiento del vehículo	28	Medidas automáticas tras un accidente	65
De una ojeada	6	Seguridad de funcionamiento	29	Transporte seguro de niños en el vehículo	66
Puesto de conducción	6	Declaración de conformidad de los componentes del vehículo basados en las ondas de radio	31	Indicaciones sobre animales domésticos en el vehículo	80
Testigos luminosos de control y de advertencia (estándar)	8	Acoplamiento para diagnósticos	32		
Testigos de control y de advertencia (con cámara del conductor)	12	Taller especializado cualificado	33	Apertura y cierre	82
Unidad de mando en el techo	16	Utilización del vehículo según las normas	33	Llave	82
Unidad de mando de la puerta y ajustes de los asientos	18	Indicaciones para personas con dispositivos clínicos auxiliares electrónicos	34	Puertas	87
Ajustes de manejo en la parte trasera	20	Problemas con su vehículo	34	Maletero	96
Emergencias y averías	22	Aviso de averías relevantes desde el punto de vista de la seguridad	35	Ventanillas laterales	103
		Garantía legal	35	Techo corredizo	106
		Códigos QR para ficha de rescate	36	Persianas parasol	111
Instrucciones de servicio digitales	24	Almacenamiento de datos	36	Protección antirrobo	114
Visualización de las instrucciones de servicio digitales	24	Derechos de propiedad intelectual	41		
Indicaciones de carácter general	25	Seguridad de los ocupantes del vehículo	43	Asientos y fijación de la carga	117
Protección medioambiental	25	Sistema de retención	43	Indicaciones para ajustar una posición correcta del asiento del conductor	117
Recambios originales Mercedes-Benz	25	Cinturones de seguridad	45	Asientos	117
Instrucciones de servicio	26	Airbags	51	Volante	137
Elementos de mando táctiles	27	Sistema PRE-SAFE®	64	Ayuda de entrada y salida del vehículo	139
				Función de memoria	140
				Función de memoria de la parte trasera	142
				Posibilidades de fijación de la carga	145

Portavasos	156
Cajas de enchufe	157
Nevera	158
Carga sin cable del teléfono móvil y acoplamiento con la antena exterior	161
Montaje o desmontaje de la alfombrilla	163

Luces y visibilidad	165
Alumbrado exterior	165
Iluminación interior	176
Limpiaparabrisas y sistema lavaparabrisas	179
Espejos	181
Superficie permeable a las ondas de radio en el parabrisas	184
Funcionamiento del parabrisas reflector de rayos infrarrojos	184

Climatización	185
Síntesis de los sistemas de climatización	185
Manejo de los sistemas de climatización	186

Conducción y estacionamiento	198
Conducción	198
Interruptor DYNAMIC SELECT	211
Cambio automático	213
Función de 4MATIC	218
Repotado	218
Estacionamiento del vehículo	221
Sistemas de asistencia y de seguridad de marcha	230
Indicaciones para el arrastre de vehículos	290

Visualizador del conductor	291
Indicaciones sobre el visualizador del conductor	291
Indicaciones sobre el visualizador 3D del conductor	291
Manejo del visualizador del conductor	291
Menú del visualizador del conductor	293
Head-up-Display	293
Vehículos con red de a bordo de 48 V (tecnología EQ Boost)	297

Síntesis de las indicaciones de estado mostradas en el visualizador del conductor	298
---	-----

Sistema multimedia MBUX	299
Síntesis y manejo	299
Ajustes del sistema	315
Navegación y tráfico	319
Teléfono	326
Mercedes me y Apps	329
Sistema de llamada de emergencia Mercedes-Benz	336
Radio y medios	340
Ajustes del sonido	346

Mantenimiento y limpieza	347
Indicador de intervalos de mantenimiento ASSYST PLUS	347
Compartimento del motor	348
Limpieza y conservación	353

Asistencia en carretera	361
Caso de emergencia	361

4 Índice de contenidos

Pinchazo de un neumático	362	Electrónica del vehículo	419
Batería (vehículo)	369	Autorizaciones para radioemisión de señales de componentes del vehículo	421
Arranque por remolcado o remolcado	375	Sinopsis de la placa de características del vehículo, FIN y número del motor	506
Fusibles	379	Sustancias de servicio	507
<hr/>		Datos del vehículo	516
Llantas y neumáticos	384	<hr/>	
Indicaciones sobre ruidos o comporta- miento de marcha anormal	384	Avisos en el visualizador y testigos luminosos de advertencia/de control	518
Indicaciones para la comprobación regu- lar de las llantas y los neumáticos	384	Avisos mostrados en el visualizador	518
Indicaciones sobre las cadenas para nieve	385	Testigos luminosos de advertencia y de control	577
Conexión o desconexión del modo de cadenas para nieve	386	<hr/>	
Presión de los neumáticos	386	Índice alfabético	596
Carga del vehículo	393		
Inscripciones de los neumáticos	398		
Definiciones de conceptos para los neu- máticos y la carga	404		
Cambio de ruedas	406		
Rueda de emergencia	417		
<hr/>			
Datos técnicos	419		
Indicaciones sobre los datos técnicos	419		

En las presentes instrucciones de servicio encontrará los siguientes símbolos:

 **PELIGRO** Peligro por no tener en cuenta las indicaciones de advertencia

Las indicaciones de advertencia señalan las situaciones que pueden poner en peligro su salud o su vida, o la salud y la vida de otras personas.

- ▶ Tenga en cuenta las indicaciones de advertencia.

 **INDICACIÓN ECOLÓGICA** Daños ecológicos debido a la inobservancia de las indicaciones ecológicas

Las indicaciones ecológicas contienen información sobre la actuación respetuosa con el medio ambiente o el desecho respetuoso con el medio ambiente.

- ▶ Tenga en cuenta las indicaciones ecológicas.

 **INDICACIÓN** Daños materiales debido a la inobservancia de las indicaciones sobre daños materiales

Las indicaciones sobre daños materiales le advierten de los riesgos que podrían provocar daños en su vehículo.

- ▶ Tenga en cuenta las indicaciones sobre daños materiales.

 Indicaciones útiles o información adicional que pueden resultar de ayuda.

- ▶ Instrucciones de procedimiento
- (→ Información adicional sobre un tema)
- Indicación

Indicación mostrada en el visualizador central



Plano de menú superior que debe seleccionarse en el sistema multimedia







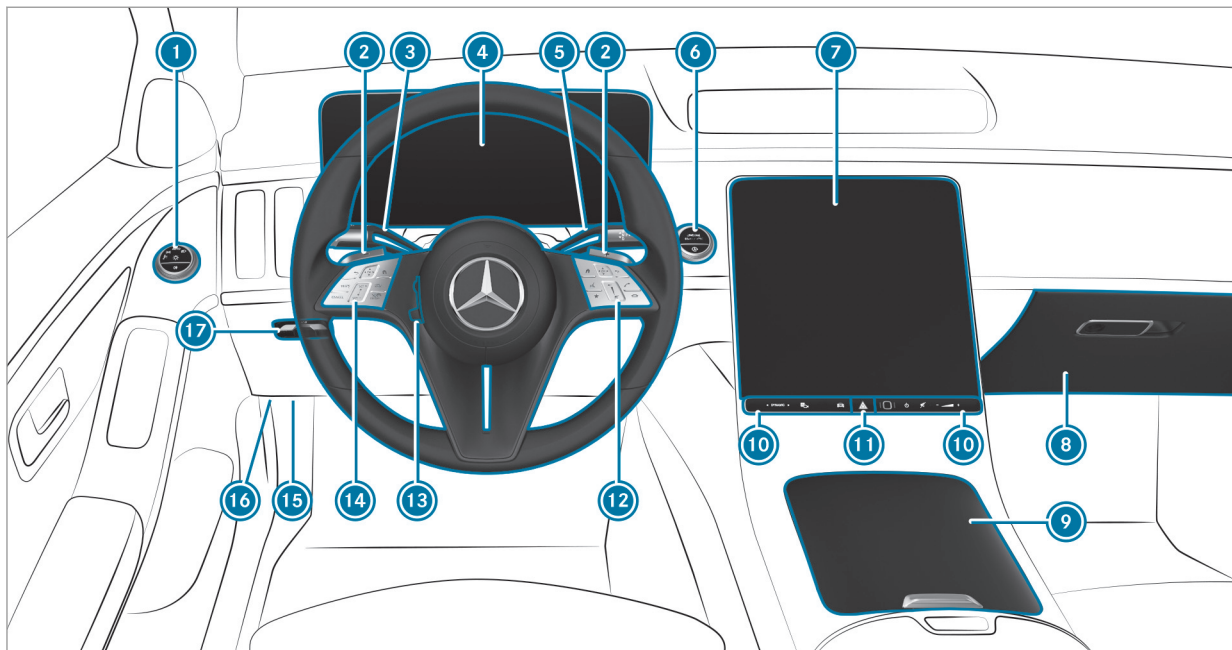







Submenús correspondientes que deben seleccionarse en el sistema multimedia

* Indica una causa



Vehículo con dirección a la izquierda

1	Interruptor de luz	→	165		Desconexión/conexión del sonido	→	299	
2	Levas de cambio en el volante	→	216		Ajuste del volumen	→	299	
3	Interruptor combinado	→	166	11 	Sistema de intermitentes de advertencia	→	167	
4	Visualizador del conductor	→	291	12	Grupo de manejo del sistema multimedia MBUX	→	301	
5	Palanca selectora DIRECT SELECT	→	213	13	Ajuste del volante	→	137	
6	 Tecla de arranque y parada	→	199		Conexión/desconexión de la calefacción del volante	→	138	
	 Función de parada y arranque ECO	→	208	14	Grupo de manejo: Visualizador del conductor	→	291	
7	Visualizador central	→	299		Asistente activo de distancia DISTRONIC	→	242	
8	Ganteras	→	148	15	Acoplamiento para diagnóstico	→	32	
9	Compartimento portaobjetos	→	148	16	Apertura del capó	→	348	
10	Panel de control para:			17		Freno de estacionamiento eléctrico	→	226
	 Interruptor DYNAMIC SELECT	→	212					
	 Ayuda activa para aparcar	→	285					
	 Acceso rápido al vehículo							
	 Sensor de huellas dactilares	→	299					
	 Conexión/desconexión del sistema multimedia MBUX	→	299					

8 De una ojeada – Testigos luminosos de control y de advertencia (estándar)

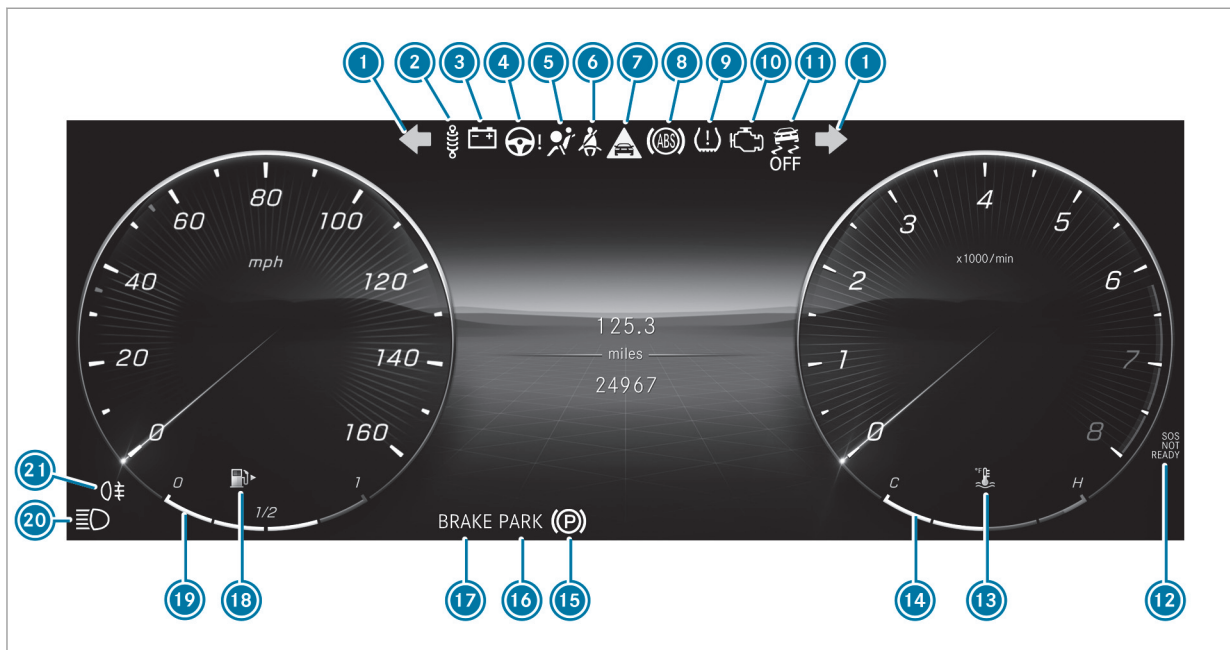

Visualizador estándar del conductor

1		Luz intermitente	→	166	12		Mercedes me connect	→	593
2		Tren de rodaje (rojo)	→	589	13		Temperatura del líquido refrigerante	→	582
		Tren de rodaje (amarillo)	→	589	14		Indicación de la temperatura del líquido refrigerante		
3		Fallo eléctrico	→	582	15		Freno de estacionamiento eléctrico (amarillo)	→	586
4		Servodirección (rojo)	→	580	16		Freno de estacionamiento eléctrico (rojo)	→	586
		Servodirección (amarillo)	→	580			Solo para EE. UU.		
		Dirección del eje trasero (rojo)	→	580			Solo para Canadá		
		Dirección del eje trasero (amarillo)	→	580	17		Frenos (rojo)	→	586
5		Sistema de retención	→	579			Solo para EE. UU.		
6		Cinturón de seguridad	→	579			Solo para Canadá		
7		Advertencia de distancia	→	589			RBS solo EE. UU.	→	586
8		ABS	→	591			Frenos (amarillo) solo Canadá	→	586
9		Control de la presión de los neumáticos	→	594	18		Reserva de combustible con indicación de posición de la tapa del depósito de combustible	→	582
10		Diagnóstico del motor	→	582	19		Nivel de combustible		
11		ESP® OFF	→	591					
		ESP®	→	591					

10 De una ojeada – Testigos luminosos de control y de advertencia (estándar)

 Luz de carretera	→	166	 Luz de posición	→	165
 Luz de cruce	→	165	 Luz antiniebla trasera	→	166



12 De una ojeada – Testigos de control y de advertencia (con cámara del conductor)

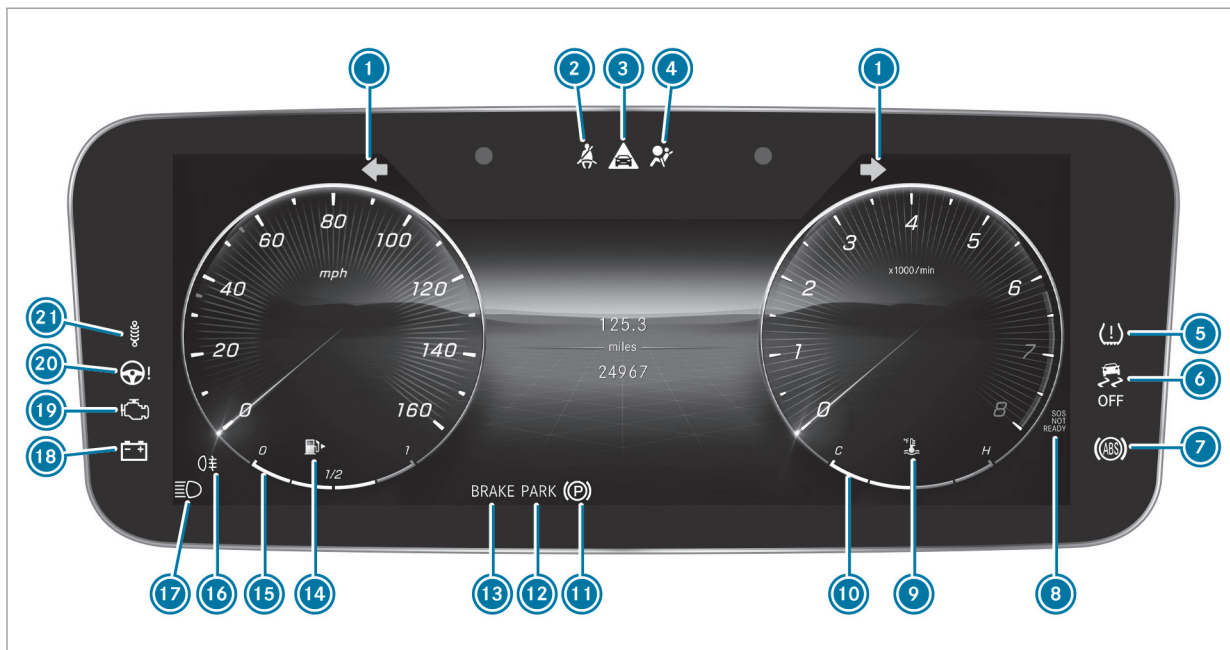

Visualizador del conductor con cámara del conductor

1		Luz intermitente	→	166
2		Cinturón de seguridad	→	579
3		Advertencia de distancia	→	589
4		Sistema de retención	→	579
5		Control de la presión de los neumáticos	→	594
6		ESP® OFF	→	591
		ESP®	→	591
7		ABS	→	591
8		Mercedes me connect	→	593
9		Temperatura del líquido refrigerante	→	582
10		Indicación de la temperatura del líquido refrigerante		
11		Freno de estacionamiento eléctrico (amarillo)	→	586
12		Freno de estacionamiento eléctrico (rojo)	→	586
		Solo para EE. UU.		
		Solo para Canadá		
13		Frenos (rojo)	→	586
		Solo para EE. UU.		
		Solo para Canadá		
		RBS solo EE. UU.	→	586
		Frenos (amarillo) solo Canadá	→	586
14		Reserva de combustible con indicación de posición de la tapa del depósito de combustible	→	582
15		Nivel de combustible		
16		Luz antiniebla trasera	→	166
17		Luz de carretera	→	166
		Luz de cruce	→	165
		Luz de posición	→	165
18		Fallo eléctrico	→	582
19		Diagnóstico del motor	→	582
20		Servodirección (rojo)	→	580
		Servodirección (amarillo)	→	580

14 De una ojeada – Testigos de control y de advertencia (con cámara del conductor)

 Dirección del eje trasero (rojo) → 580

 Dirección del eje trasero (amarillo) → 580









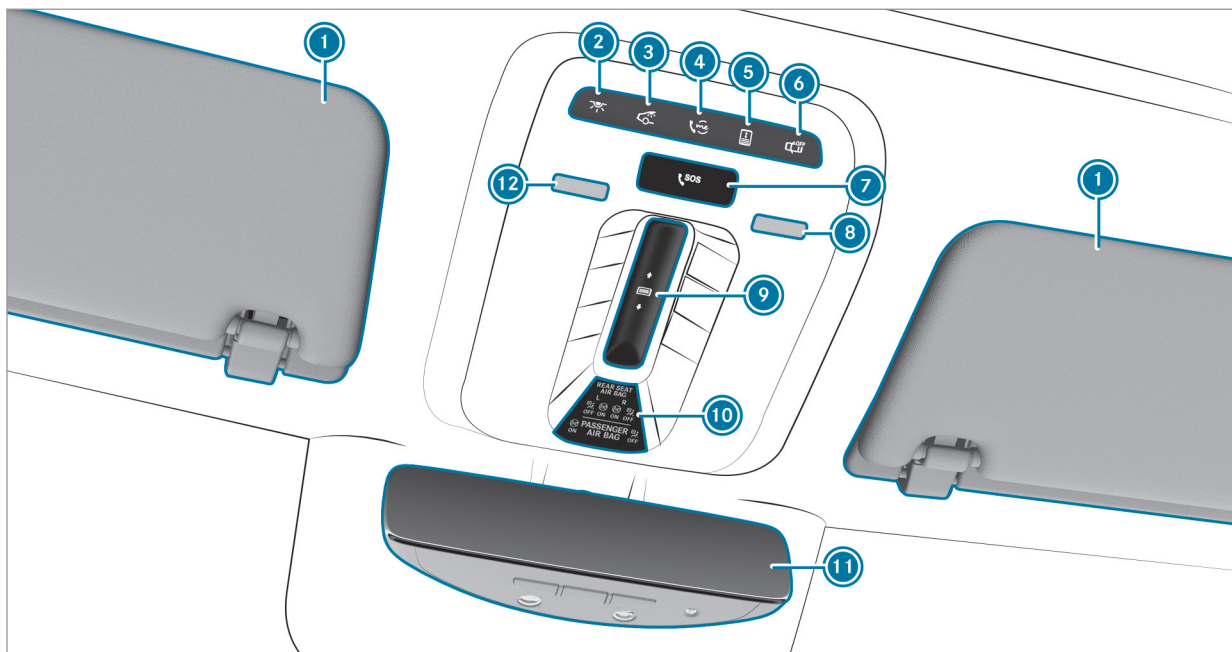

 Tren de rodaje (rojo) → 589

 Tren de rodaje (amarillo) → 589









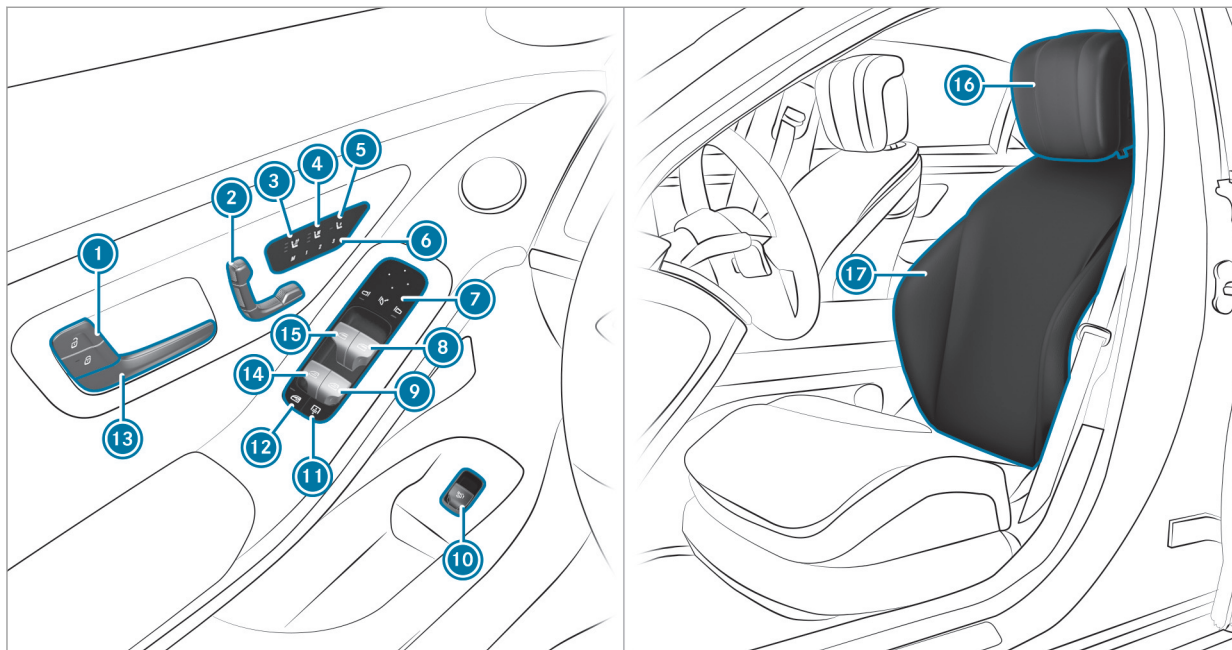

16 De una ojeada - Unidad de mando en el techo







1	Parasoles		
2	 Conexión/desconexión de la iluminación interior delantera	→	176
3	 Conexión/desconexión de la iluminación interior trasera	→	176
4	 Tecla me	→	331
5	 Apertura/cierre de la persiana parasol trasera del techo corredizo panorámico	→	106
6	 Conexión/desconexión del control automático de la iluminación interior	→	176
7	 Tecla SOS	→	331
8	 Conexión/desconexión de la luz de lectura derecha	→	176
9	 Apertura/cierre del techo corredizo panorámico	→	106
	 Apertura/cierre de la persiana parasol delantera del techo corredizo panorámico	→	106
10	Testigos de control:		
	PASSENGER AIR BAG	→	58
	REAR SEAT AIR BAG	→	63
11	Retrovisor interior	→	182
12	 Conexión/desconexión de la luz de lectura izquierda	→	176

18 De una ojeada - Unidad de mando de la puerta y ajustes de los asientos





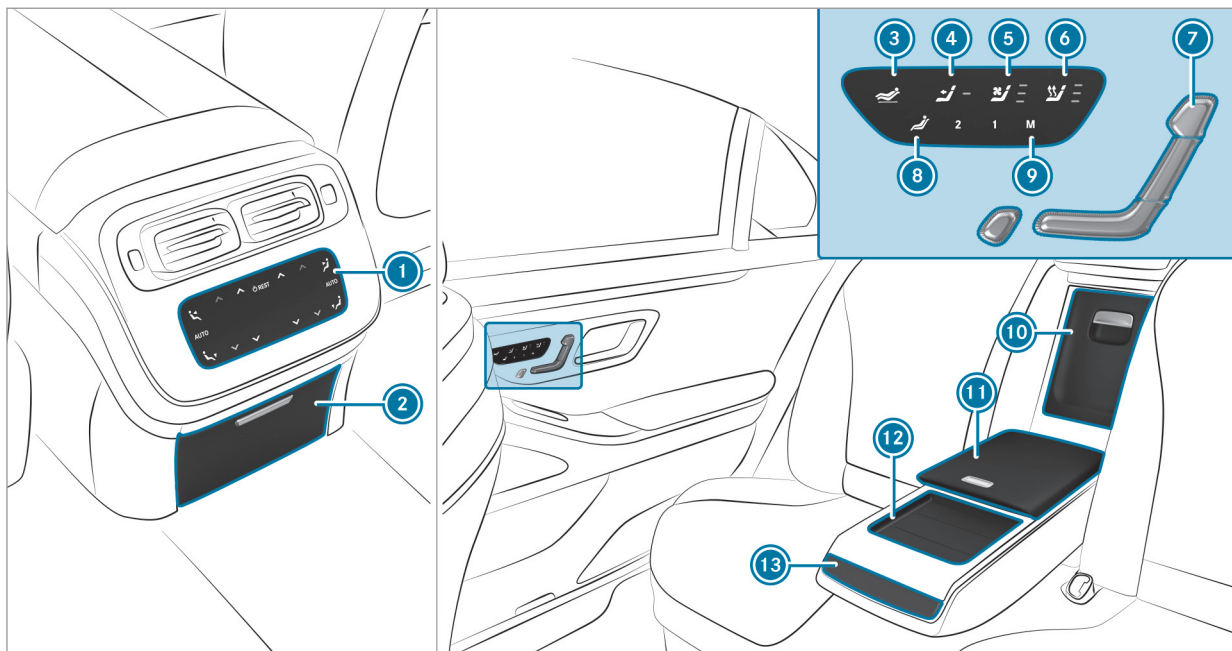

1	 	Bloqueo/desbloqueo del vehículo	→	87
2		Ajuste eléctrico del asiento	→	117
3		Conexión/desconexión de la calefacción de asiento	→	135
4		Conexión/desconexión de la ventilación del asiento	→	136
5		Ajuste del asiento del acompañante desde el asiento del conductor	→	120
6		Manejo de la función de memoria	→	142
7		Manejo de los retrovisores exteriores	→	181
8		Apertura/cierre de la ventanilla lateral derecha	→	103
9		Apertura/cierre de la ventanilla trasera derecha	→	103

10		Apertura/cierre de la tapa del maletero	→	96
11		Persiana parasol de la luneta trasera	→	112
12		Seguro para niños en las ventanillas laterales de la parte trasera	→	80
13		Apertura de la puerta	→	87
14		Apertura/cierre de la ventanilla trasera izquierda	→	103
15		Apertura/cierre de la ventanilla lateral izquierda	→	103
16		Ajuste de los reposacabezas	→	128
17		Ajustes de los asientos mediante el sistema multimedia	→	132



Vehículos equipados con asiento de reposo trasero

①	Unidad de mando para las plazas traseras de la climatización	→	186
②	Compartimento para componentes electrónicos en la consola central		
③	 Ajuste de la posición reclinada	→	123
④	 Selección del asiento del acompañante	→	121
⑤	 Conexión/desconexión de la ventilación de los asientos traseros	→	136
⑥	 Conexión/desconexión de la calefacción de los asientos traseros	→	135
⑦	Ajuste eléctrico del asiento de reposo trasero	→	122

⑧	 Restablecimiento del ajuste estándar del asiento	→	123
⑨	Función de memoria de la parte trasera	→	143
⑩	Caja portaobjetos del respaldo del asiento		
	Nevera	→	158
⑪	Compartimento portaobjetos situado en el apoyabrazos trasero		
⑫	Soporte para la tableta MBUX de la parte trasera		
⑬	Portavasos		

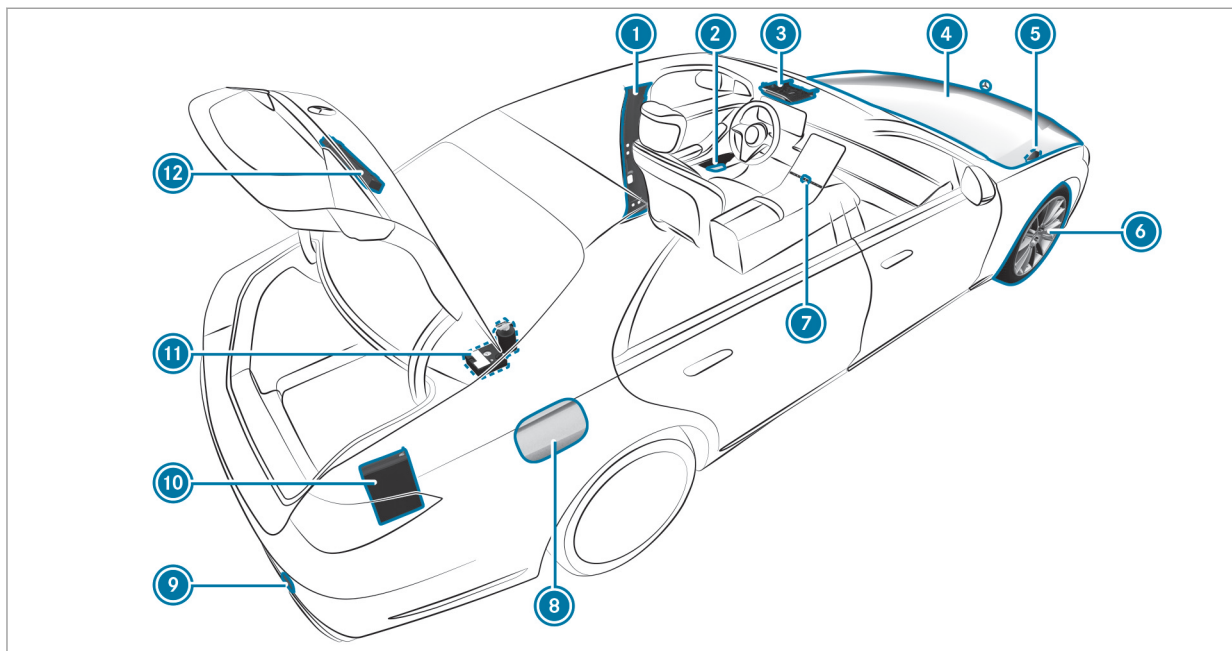

1	Montante B con código QR para determinar la hoja de rescate	→	36	7	 Luces intermitentes de advertencia	→	167
2	Chalecos reflectantes	→	361	8	Tapa del depósito de combustible con rótulo indicador de la clase de combustible	→	218
3	 Tecla me	→	331		rótulo indicador de la presión de inflado	→	388
	 Tecla SOS	→	331		código QR para determinar la hoja de rescate	→	36
4	Comprobación y relleno de sustancias de ser- vicio	→	507	9	Arranque por remolcado o remolcado	→	376
	Arranque mediante alimentación externa	→	373	10	Botiquín de primeros auxilios	→	362
5	Arranque por remolcado o remolcado	→	376	11	Kit TIREFIT	→	364
6	Pinchazo	→	362	12	Triángulo de advertencia	→	362

Visualización de las instrucciones de servicio digitales

Sistema multimedia:

- [Icono de casa] ▶ Ajustes ▶ Información
- ▶▶ Instrucciones de servicio
- ▶▶ Abrir instrucciones servicio digitales

Las instrucciones de servicio digitales describen el funcionamiento y el manejo del vehículo y del sistema multimedia.

▶ Seleccione una de las siguientes opciones de menú en las instrucciones de servicio digitales:

- **Inicio rápido:** aquí encontrará los primeros pasos para ajustar el asiento del conductor.
- **Consejos:** aquí encontrará información que le preparará para determinadas situaciones cotidianas con su vehículo.
- **Animaciones:** aquí puede ver las animaciones sobre las funciones del vehículo.
- **Avisos:** aquí recibirá información adicional sobre los avisos del visualizador del conductor.

- **Idioma:** aquí podrá ajustar el idioma de las instrucciones de servicio digitales.

En el campo de búsqueda **Búsqueda** puede realizar búsquedas mediante palabras clave para encontrar una respuesta rápida a preguntas sobre el manejo del vehículo.

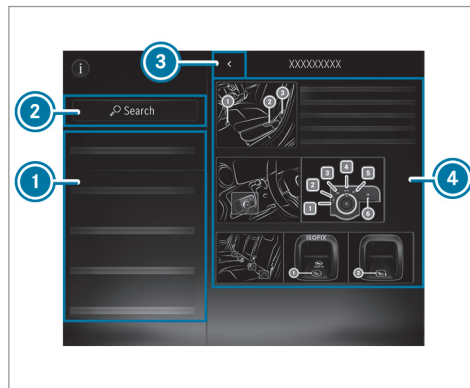

- ① Menú
- ② Búsqueda

- ③ Atrás
- ④ Contenido

Algunas secciones de las instrucciones de servicio digitales pueden plegarse y desplegarse, por ejemplo, las indicaciones de advertencia.

Posibilidades adicionales para visualizar las instrucciones de servicio digitales:

Visualizador del conductor: solicitud de información breve acerca de los avisos en el visualizador en el cuadro de instrumentos

Asistente por voz MBUX: solicitud mediante el sistema de mando fónico

Búsqueda global: visualización de los resultados de búsqueda del contenido de las instrucciones de servicio digitales en la pantalla de inicio. Por motivos de seguridad, las instrucciones de servicio digitales están desactivadas durante la marcha.

- ⓘ Las actualizaciones de contenido automáticas le permiten mantener las instrucciones de servicio digitales siempre actualizadas. Esta función varía en función del país.

Protección medioambiental

 **INDICACIÓN ECOLÓGICA** Daños medioambientales por las condiciones de servicio y la forma personal de conducir

La emisión de contaminantes del vehículo está directamente relacionada con el funcionamiento del vehículo.

Debe utilizarse el vehículo de manera respetuosa con el medio ambiente para realizar una contribución a la protección medioambiental. Para ello, hay que tener en cuenta las siguientes recomendaciones sobre las condiciones de servicio y la forma personal de conducir.

Condiciones de servicio:

- ▶ Asegúrese de que la presión del neumático sea correcta.
- ▶ No transporte cargas innecesarias.

- ▶ Respete los intervalos de servicio. Un mantenimiento periódico del vehículo ayuda a preservar el medio ambiente.
- ▶ Encargue siempre la realización de los trabajos de mantenimiento en un taller especializado cualificado.

Forma personal de conducir:

- ▶ No acelere al arrancar.
- ▶ No haga funcionar el motor para que se caliente con el vehículo parado.
- ▶ Conduzca de forma previsor y mantenga una distancia suficiente respecto al vehículo precedente.
- ▶ Evite aceleraciones y frenadas frecuentes e intensas.
- ▶ Cambie de marcha con tiempo suficiente y circule en cada una solo hasta $\frac{2}{3}$ del número de revoluciones admisible.
- ▶ Pare el motor durante los tiempos de espera condicionados por el tráfico; uti-

lice, por ejemplo, la función de parada y arranque ECO.

- ▶ Conduzca de manera sostenible. Tenga en cuenta la indicación ECO para una forma de conducir de bajo consumo.

Aspectos medioambientales y recomendaciones:

Es recomendable regenerar y recuperar los materiales en lugar de desecharlos de inmediato.

Las directivas y regulaciones en materia de medio ambiente sirven para proteger el medio ambiente y se deben seguir cuidadosamente.

Recambios originales Mercedes-Benz

 **INDICACIÓN ECOLÓGICA** Daños medioambientales por no utilizar grupos reciclados reacondicionados

Mercedes-Benz AG ofrece grupos y piezas reacondicionados reciclados de la misma calidad que las piezas nuevas. En ese caso

26 Indicaciones de carácter general

son válidos los mismos derechos derivados de la garantía legal como en el caso de piezas nuevas.

► Utilice grupos y piezas reciclados recondicionados de Mercedes-Benz AG.

I INDICACIÓN La instalación de accesorios, las reparaciones o los trabajos de soldadura pueden afectar negativamente a la funcionalidad de los sistemas de retención

Es posible que haya montados airbags, pretensores de cinturón así como unidades de control y sensores para los sistemas de retención en las siguientes zonas del vehículo:

- las puertas
- los montantes de las puertas
- los listones de umbral
- los asientos
- el puesto de conducción

- el cuadro de instrumentos
- la consola central
- el marco lateral del techo

- No instale accesorios en estas zonas como, p. ej., sistemas de audio.
- No realice reparaciones ni trabajos de soldadura.
- Encargue el montaje ulterior de los accesorios en un taller especializado cualificado.

Si no utiliza piezas, llantas, neumáticos ni accesorios relevantes desde el punto de vista de la seguridad autorizados por Mercedes-Benz, podría verse afectada la seguridad de funcionamiento del vehículo. Los sistemas relevantes desde el punto de vista de la seguridad, p. ej., el sistema de frenos, podrían sufrir fallos de funcionamiento. Use exclusivamente recambios originales Mercedes-Benz o repuestos de igual calidad. Utilice exclusivamente llantas, neumáticos y accesorios homologados para su modelo de vehículo.

Los recambios originales Mercedes-Benz están sujetos a estrictos controles de calidad. Cada una de las piezas se ha desarrollado, fabricado o seleccionado y adaptado especialmente para vehículos Mercedes-Benz. Por eso únicamente deben usarse recambios originales Mercedes-Benz.

Hay más de 300.000 recambios diferentes originales Mercedes-Benz disponibles para los modelos Mercedes-Benz.

Todos los puntos de servicio Mercedes-Benz tienen una provisión de recambios originales Mercedes-Benz para realizar los trabajos de mantenimiento y reparación necesarios. Adicionalmente, los centros de suministro de repuestos estratégicamente repartidos aseguran un servicio de repuestos rápido y fiable.

Indique siempre el número de identificación del vehículo (FIN) al efectuar el pedido de recambios originales Mercedes-Benz en (→ página 506).

Instrucciones de servicio

Estas Instrucciones de servicio describen los equipamientos de serie y opcionales de todos

los modelos de vehículos que estaban disponibles hasta el momento del cierre de la redacción de estas Instrucciones de servicio. Pueden existir divergencias para determinados países. Tenga en cuenta que es posible que su vehículo no esté equipado con todas las funciones aquí descritas. Esto concierne asimismo a los sistemas y funciones relevantes desde el punto de vista de la seguridad. Por este motivo, el equipamiento de su vehículo puede divergir en algunos puntos de las descripciones e ilustraciones.

En la documentación del contrato de compra-venta original de su vehículo aparecen en una lista todos los sistemas que contiene su vehículo.

Si desea efectuar consultas sobre el equipamiento y el manejo, póngase en contacto con un punto de servicio oficial Mercedes-Benz.

Las Instrucciones de servicio y el cuaderno de servicio son documentos importantes y se deben guardar en el vehículo.

Elementos de mando táctiles

Además de los interruptores y teclas convencionales, su vehículo está equipado con elementos de mando táctiles.

Estos se encuentran en las siguientes zonas de su vehículo:

- Unidad de mando del techo y de la puerta
- Climatización
- Volante
- Sistema multimedia MBUX

Los elementos de mando disponen de superficies táctiles. Las superficies se activan pulsándolas o mediante gestos táctiles, para, por ejemplo, efectuar ajustes o activar funciones.

En la zona de la pantalla táctil obtendrá además, en la superficie táctil, una señal de confirmación háptica, por ejemplo, en forma de impulso, de vibración o de estructura modificada de la superficie.

Obtendrá una señal de confirmación háptica, por ejemplo, en las siguientes situaciones:

- Al pulsar una tecla en la superficie.

- Al desplazarse por una lista o tabla.
- Al alcanzar una zona nueva en la superficie, por ejemplo, una ventana emergente.

Cuando trate con superficies táctiles, tenga en cuenta los siguientes puntos para evitar problemas de manejo:

- No pegue ningún adhesivo o similar en las superficies.
- Proteja las superficies ante la humedad.
- Mantenga las superficies libres de polvo y de suciedad.

Algunos elementos de mando táctiles disponen, además de un símbolo, de testigos de control integrados. Durante el manejo, asegúrese de presionar el símbolo del elemento de mando.

Servicio de mantenimiento y funcionamiento del vehículo

Funcionamiento del vehículo fuera de EE. UU. o Canadá

Si está de viaje con su vehículo en el extranjero, tenga en cuenta lo siguiente:

- Es posible que las instalaciones de servicio o piezas de repuesto no estén disponibles de forma inmediata.
- Es posible que el combustible sin plomo para vehículos con catalizador no esté disponible de forma inmediata. El combustible con plomo puede causar daños en el catalizador.
- Es posible que el combustible tenga un índice de octano considerablemente menor. Un combustible inapropiado puede provocar averías del motor.

Algunos modelos determinados de Mercedes-Benz se encuentran disponibles en Europa gracias al European Delivery Program. Para más detalles, diríjase a un punto de servicio Mercedes-Benz o diríjase por escrito a una de las siguientes direcciones.

En EE. UU.

Mercedes-Benz USA, LLC
European Delivery Department
One Mercedes-Benz Drive
Sandy Springs, GA 30328

En Canadá

Mercedes-Benz Canada, Inc.
European Delivery Department
98 Vanderhoof Avenue
Toronto, Ontario M4G 4C9

Mantenimiento

La persona responsable del asesoramiento al cliente confirma el servicio de mantenimiento en el informe de mantenimiento.

Asistencia en carretera (Roadside Assistance)

El Programa de Asistencia en Carretera (Roadside Assistance) de Mercedes-Benz le proporciona asistencia técnica en caso de que se pro-

duzca una avería. El personal de la línea directa gratuita para asistencia en carretera atenderá su llamada a cualquier hora del día, 365 días al año.

1-800-FOR-MERcedes (1-800-367-6372) (EE. UU.)

1-800-387-0100 (Canadá)

En el folleto del Programa de Asistencia en Carretera de Mercedes-Benz (EE. UU.) o en el capítulo "Asistencia en carretera" del Cuaderno de mantenimiento y garantía (Canadá) figura más información al respecto. Ambos se encuentran en la cartera para documentación del vehículo.

Cambio de dirección o de propietario

En caso de un cambio de dirección, envíenos el "Aviso de cambio de dirección" que se encuentra en el Cuaderno de mantenimiento y garantía o bien llame a su Customer Assistance Center Mercedes-Benz (EE. UU.) al número de línea directa 1-800-FOR-MERcedes (1-800-367-6372) o a su Customer Service (Canadá) al número 1-800-387-0100. De este modo podremos

ponernos en contacto con usted enseguida en caso de que fuera necesario.

Si vende su vehículo Mercedes, deje en él toda la documentación para que el nuevo propietario pueda disponer de ella. Si ha adquirido su vehículo usado, envíenos el "Aviso de adquisición de un coche usado" que se encuentra en el Cuaderno de servicio y garantía o bien llame a su Customer Assistance Center Mercedes-Benz (EE. UU.) al número de línea directa 1-800-FOR-MERCedes (1-800-367-6372) o al Customer Service (Canadá) al número 1-800-387-0100.

Possible riesgo por sustancias perjudiciales para la salud

De acuerdo con la Proposición 65 ("Prop65"), la siguiente pegatina desprendible se pega a todos los vehículos vendidos en California:



WARNING



Operating, servicing and maintaining a passenger vehicle, pickup truck, van or off-road motor vehicle can expose you to chemicals including engine exhaust, carbon monoxide, phthalates, and lead, which are known to the State of California to cause cancer and birth defects or other reproductive harm. To minimize exposure, avoid breathing exhaust, do not idle the engine except as necessary, service your vehicle in a well-ventilated area and wear gloves or wash your hands frequently when servicing your vehicle. For more information go to www.P65Warnings.ca.gov/passenger-vehicle

A 000 817 82 02

Seguridad de funcionamiento

⚠ ADVERTENCIA Peligro de accidente debido a fallos de funcionamiento o fallo del sistema

Para evitar fallos de funcionamiento o fallos de sistema:

- ▶ Encargue siempre los trabajos de servicio- y mantenimiento prescritos, así como las reparaciones necesarias, a un taller especializado.

⚠ ADVERTENCIA Peligro de accidente- y peligro de sufrir lesiones por modificaciones inadecuadas en los componentes electrónicos

Los cambios en los componentes electrónicos, su software y cableado pueden perjudicar su funcionamiento y/o el funcionamiento de otros componentes interconectados o sistemas relevantes desde el punto de vista de la seguridad.

Esto puede poner en peligro la seguridad de funcionamiento del vehículo.

- ▶ No interfiera en el cableado, los componentes electrónicos o su software.
- ▶ Encargue la realización de los trabajos en componentes eléctricos y electrónicos siempre en un taller especializado cualificado.

Preste atención al apartado "Sistemas electrónicos del vehículo" en los "Datos técnicos".

⚠ ADVERTENCIA Peligro de incendio debido a materiales inflamables en las piezas calientes del sistema de escape

Si los materiales inflamables, porejemplo, hojas, hierba o ramas, entran en contacto con piezas calientes del sistema de escape, dichos materiales pueden inflamarse.

- ▶ Compruebe de forma regular los bajos del vehículo al circular por caminos no asfaltados o terrenos no asentados.
- ▶ En particular, quite las partes atrapadas de las plantas u otros materiales inflamables.
- ▶ En caso de daños, avise de inmediato a un taller especializado cualificado.

! INDICACIÓN Daño del vehículo debido a una velocidad excesiva y a golpes contra los bajos del vehículo o las piezas del tren de rodaje

Especialmente en los siguientes casos se puede dañar el vehículo:

- si el vehículo reposa, por ejemplo, sobre el canto del bordillo de una acera muy alta o en caminos no asfaltados.
- si el vehículo circula sobre un obstáculo a demasiada velocidad, por ejemplo, un bordillo de la acera, un badén reductor de velocidad o un bache.
- si un objeto pesado golpea los bajos del vehículo o las piezas del tren de rodaje.

En estas situaciones o similares, pueden producirse daños en la carrocería, los bajos del vehículo, las piezas del tren de rodaje, las ruedas o los neumáticos incluso aunque no sean visibles. Los componentes dañados de esta forma pueden fallar de forma inesperada o no ser capaces de absorber, como

está previsto, las cargas que se producen en un accidente.

Si la cubierta inferior de los bajos está dañada, pueden acumularse materiales inflamables como, por ejemplo, hojarasca, hierba o ramas entre los bajos del vehículo y la cubierta inferior de los bajos. Si estos materiales entran en contacto con piezas calientes del sistema de escape, pueden inflamarse.

- ▶ Encargue inmediatamente la revisión y la reparación del vehículo en un taller especializado cualificado.

O bien:

- ▶ En caso que la seguridad de conducción esté limitada al seguir conduciendo, haga una parada inmediatamente aparcado correctamente y póngase en contacto con un taller especializado cualificado.

Vehículos con red de a bordo de 48 V (tecnología EQ Boost)

⚠ PELIGRO Peligro de lesiones mortales por contacto con componentes de alto voltaje dañados

Los vehículos con una red de a bordo de 48 V contienen componentes de alto voltaje individuales. Estos componentes de alto voltaje están sometidos a una gran tensión.

Si modifica las piezas de estos componentes de alto voltaje o toca piezas dañadas, puede sufrir una descarga eléctrica.

Los componentes de alto voltaje pueden dañarse en caso de accidente, incluso de forma invisible.

- ▶ Nunca realice cambios en las piezas de los componentes de alto voltaje.
- ▶ Nunca toque las piezas dañadas de los componentes de alto voltaje.
- ▶ Nunca toque las piezas de los componentes de alto voltaje después de un accidente.

Los vehículos con red de a bordo de 48 V contienen componentes de alto voltaje. Estos componentes se identifican con una etiqueta de alto voltaje:

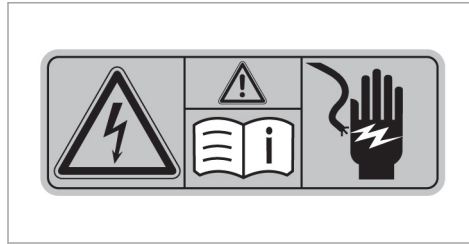

Los trabajos en los componentes de alto voltaje deben realizarse únicamente en un taller especializado cualificado.

Declaración de conformidad de los componentes del vehículo basados en las ondas de radio

EE. UU.: "los radiotransmisores de este vehículo cumplen con la parte 15 de las disposiciones

FCC. El funcionamiento está sujeto a las dos condiciones siguientes: 1) Los aparatos no pueden causar ninguna interferencia perjudicial. 2) Los dispositivos deben soportar la recepción de interferencias, entre ellas también aquellas que puedan provocar funciones no deseadas. Cualquier transformación o modificación que no haya sido autorizada expresamente por la autoridad competente para la conformidad puede tener como consecuencia la revocación de la autorización de utilización del dispositivo".

Canadá: "los radiotransmisores de este vehículo cumplen las disposiciones RSS exentas de licencia de Innovation, Science and Economic Development Canada. El funcionamiento está sujeto a las dos condiciones siguientes: (1) Los aparatos no pueden causar ninguna interferencia. (2) Los dispositivos deben soportar la recepción de interferencias, entre ellas también aquellas que puedan provocar funciones no deseadas".

Unidad de carga para la carga inalámbrica de dispositivos móviles (WMI)

La unidad de carga para la carga inalámbrica de dispositivos móviles (WMI) cumple los valores límite de exposición a la radiación de las normas

32 Indicaciones de carácter general

FCC e IC establecidos para un entorno no controlado. Este dispositivo se debe instalar y utilizar a una distancia mínima de **0 cm (en contacto)** entre la fuente de radiación y su cuerpo. Este transmisor no se debe colocar en el mismo lugar ni utilizarse de forma simultánea con otro transmisor o antena.

EE. UU.: "carga inalámbrica para teléfonos móviles (Modelo: D-WMI2015A): la unidad de carga cumple con la parte 18 de las disposiciones FCC".

Nombre y dirección de la empresa responsable:

Continental Automotive Systems US Inc.

2400 Executive Hills Drive

Auburn Hills, MI 48326- 2980

Estados Unidos de América

Acoplamiento para diagnósticos

El acoplamiento para diagnósticos es una interfaz técnica en el vehículo. Es colocado por un taller especializado, porejemplo, en el ámbito de trabajos de mantenimiento y reparación, o para la lectura de los datos del vehículo. La conexión

de aparatos de diagnóstico debería, por tanto, tener lugar únicamente en un taller especializado cualificado.

⚠ ADVERTENCIA Peligro de accidente por la conexión de dispositivos en el acoplamiento para diagnósticos

Si conecta un dispositivo al acoplamiento para diagnósticos del vehículo, el funcionamiento de los sistemas del vehículo y la seguridad de servicio pueden verse afectados.

▶ Por motivos de seguridad, se recomienda emplear y conectar únicamente los productos autorizados por su taller de servicio oficial Mercedes-Benz.

⚠ ADVERTENCIA Peligro de accidente por objetos en el espacio reposapiés del conductor

Los objetos que haya en el espacio reposapiés del conductor pueden limitar el recorrido del pedal o bloquear un pedal pisado a fondo.

Esto pone en peligro la seguridad vial y de funcionamiento del vehículo.

- ▶ Coloque todos los objetos en un lugar seguro dentro del vehículo para que no vayan a parar al espacio reposapiés del conductor.
- ▶ Fije siempre las alfombrillas correctamente para garantizar que haya suficiente espacio libre para los pedales.
- ▶ No utilice alfombrillas sueltas ni apile varias alfombrillas.

! INDICACIÓN Descarga de la batería por el uso de dispositivos en el acoplamiento para diagnóstico

La batería se ve sometida a carga debido al uso de dispositivos en el acoplamiento para diagnóstico.

- ▶ Compruebe el estado de carga de la batería.
- ▶ Si el estado de carga es bajo, cargue la batería, por ejemplo, circulando un trayecto más largo.

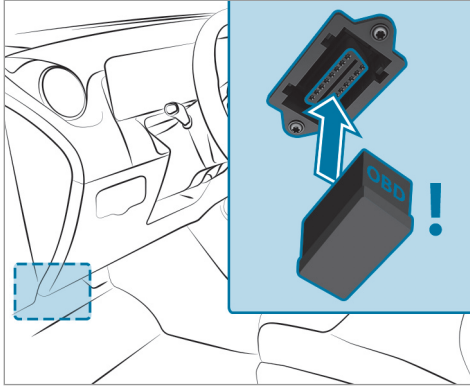

La conexión y el uso de un dispositivo diferente al acoplamiento para diagnósticos puede tener las siguientes repercusiones:

- Averías en el funcionamiento de los sistemas del vehículo
- Daños permanentes en los componentes del vehículo

Tenga en cuenta las condiciones de garantía a este respecto.

La conexión de dispositivos al acoplamiento para diagnósticos podría provocar, por ejemplo, la reposición de los datos del sistema de supervisión de gases de escape. Debido a ello, el vehículo podría no cumplir con los requisitos de la siguiente inspección de los gases de escape en la ITV.

Taller especializado cualificado

Un punto de servicio Mercedes-Benz es un taller especializado cualificado. Posee las herramientas, las cualificaciones y los conocimientos técnicos especiales necesarios para la realización técnicamente apropiada de los trabajos requeridos en el vehículo. Esto sirve especialmente para los trabajos relevantes desde el punto de vista de la seguridad.

Encargue los siguientes trabajos en el vehículo siempre en un taller especializado cualificado:

- Trabajos relevantes desde el punto de vista de la seguridad

- Trabajos de mantenimiento
- Trabajos de reparación
- Modificaciones, así como montajes y transformaciones
- Trabajos en los componentes electrónicos
- **Vehículos con red de a bordo de 48 V (tecnología EQ-Boost):** trabajos en los componentes de alto voltaje de la red de a bordo de 48 V

Mercedes-Benz le recomienda un punto de servicio Mercedes-Benz.

Utilización del vehículo según las normas

Si retira los adhesivos de advertencia, usted u otras personas podrían no reconocer situaciones de peligro. Deje los adhesivos de advertencia en su lugar.

Cuando utilice el vehículo, tenga en cuenta especialmente la siguiente información:

- las indicaciones de seguridad de estas instrucciones
- los datos técnicos del vehículo

34 Indicaciones de carácter general

- las reglas y normas de circulación
- la legislación relativa a la circulación de vehículos a motor y estándares de seguridad

Indicaciones para personas con dispositivos clínicos auxiliares electrónicos

A pesar del desarrollo minucioso de los sistemas del vehículo, Mercedes-Benz AG no puede excluir por completo una influencia recíproca de los sistemas del vehículo y los dispositivos clínicos auxiliares electrónicos, por ejemplo, un marcapasos.

Además, los vehículos se equipan con componentes que pueden producir campos magnéticos en el sentido de un imán permanente independiente del estado de funcionamiento del vehículo. Estos campos pueden existir, por ejemplo, en la zona del sistema multimedia y de sonido o, en función del equipamiento del vehículo, también en la zona de los asientos.

Por dicho motivo, en casos particulares y en función de los dispositivos auxiliares utilizados, pueden sufrirse las siguientes consecuencias:

- Averías de los dispositivos auxiliares
- Repercusiones sobre la salud

Tenga en cuenta las indicaciones y advertencias del fabricante de los dispositivos auxiliares y póngase en contacto con el fabricante y/o su médico en caso de duda. Mercedes-Benz AG recomienda usar pocos sistemas eléctricos del vehículo en caso de inseguridad constante sobre posibles averías del dispositivo auxiliar y/o mantener una distancia correspondiente respecto a los componentes.

Encargue los trabajos de reparación y de mantenimiento cercanos a los componentes siguientes solo a un taller especializado cualificado:

- Componentes del vehículo sometidos a tensión
- Antenas emisoras
- Sistemas multimedia y de sonido

Póngase en contacto con un taller especializado cualificado en caso de preguntas o sugerencias.

Problemas con su vehículo

Si surgen problemas con su vehículo, especialmente aquellos que podrían hacer peligrar la seguridad del mismo, diríjase a un punto de servicio Mercedes-Benz autorizado para obtener el diagnóstico y la reparación de dichos problemas. En caso de que no solucionen su problema de manera satisfactoria, diríjase de nuevo a un punto de servicio Mercedes-Benz o escriba a una de las siguientes direcciones:

En EE. UU.

Mercedes-Benz USA, LLC
Customer Assistance Center
One Mercedes-Benz Drive
Sandy Springs, GA 30328

En Canadá

Mercedes-Benz Canada, Inc.
Customer Relations Department
98 Vanderhoof Avenue
Toronto, Ontario M4G 4C9

Aviso de averías relevantes desde el punto de vista de la seguridad

Solo para EE. UU.:

El siguiente texto se publica de acuerdo con las prescripciones para fabricantes según el Título 49 del código estadounidense de disposiciones federales, sección 575, de acuerdo con la "National Traffic and Motor Vehicle Safety Act of 1966" (Ley nacional para la seguridad vial y de vehículos motorizados de 1966).

Si cree que su vehículo ha sufrido algún daño que podría provocar un accidente, lesiones e incluso lesiones mortales, informe a la National Highway Traffic Safety Administration (NHTSA), así como a Mercedes-Benz USA, LLC.

Si la NHTSA recibe reclamaciones similares, esto podría motivar el inicio de una investigación, y si se determina que un grupo de vehículos presenta un defecto que afecta a la seguridad, la NHTSA puede ordenar la retirada y la reparación de los mismos. No obstante, la NHTSA no puede intervenir en disputas privadas entre usted, su concesionario o Mercedes-Benz USA, LLC.

Puede ponerse en contacto con la NHTSA por teléfono mediante la línea directa Vehicle Safety Hotline en el 1-888-327-4236 (TTY: 1-800-424-9153) (dentro de EE. UU.), a través de la <https://www.safercar.gov> o por correo postal: Administrator, NHTSA, 400 Seventh Street, SW., Washington, DC 20590, EE. UU.

Obtendrá más información sobre seguridad del vehículo en: <https://www.safercar.gov>

Solo para Canadá:

El siguiente texto se publica de conformidad con los requisitos del fabricante según el punto 18.4, apartado 4, de las normas de seguridad de los vehículos de motor.

Si usted cree que su vehículo tiene un defecto que podría provocar un accidente o causar heridas o lesiones mortales, debe ponerse en contacto con Transport Canada y además informar a Mercedes-Benz Canada Inc.

Si Transport Canada ha recibido quejas similares, puede abrir una investigación y si determina que un grupo de vehículos presenta un defecto de seguridad, puede ordenar una campaña de retirada y reparación. Sin embargo, Transport

Canada no puede interferir en problemas individuales entre usted, su concesionario o Mercedes-Benz Canada Inc.

Para ponerse en contacto con Transport Canada, puede llamar a Defect Investigations and Recalls Division en Canadá al número de teléfono 1-800-333-0510 o 819-994-3328 en el área de Gatineau-Ottawa o al número internacional de forma gratuita; puede encontrar más información en las siguientes páginas web:

- Inglés: <https://www.tc.gc.ca/recalls>
- Francés: <https://www.tc.gc.ca/rappels>

Garantía legal

! **INDICACIÓN** Daños en el vehículo debido al incumplimiento de las indicaciones contenidas en estas Instrucciones de servicio

El incumplimiento de las indicaciones contenidas en estas Instrucciones de servicio podría provocar daños en su vehículo.

Estos daños no están cubiertos por la garantía legal de Mercedes-Benz ni por la garantía comercial de vehículos nuevos- o la garantía comercial de vehículos usados.

- ▶ Tenga en cuenta las indicaciones que figuran en estas Instrucciones de servicio para garantizar un funcionamiento correcto del vehículo y evitar posibles daños en el mismo.

Códigos QR para ficha de rescate

Los códigos QR están pegados en la tapa del depósito de combustible y en el lado opuesto en el montante B. En caso de accidente, con la ayuda de los códigos QR, los servicios de salvamento pueden determinar rápidamente la ficha de rescate correspondiente a su vehículo. La ficha de rescate actual contiene de forma compacta la información más importante sobre su vehículo, por ejemplo, el tendido de los cables eléctricos.

Obtendrá más información en <https://www.mercedes-benz.de/qr-code>.

Almacenamiento de datos

Tratamiento de datos en el vehículo

Unidades electrónicas de control

En su vehículo hay instaladas unidades electrónicas de control. Las unidades de control tratan los datos que reciben por ejemplo de los sensores del vehículo que generan o se intercambian entre ellos. Algunas unidades de control son obligatorias para el funcionamiento seguro del vehículo, otras le asisten al conducir, por ejemplo sistemas de asistencia a la conducción, otras permiten funciones de confort e infoentretenimiento.

A continuación recibirá la información general sobre la tramitación de datos en el vehículo. La información adicional sobre qué datos específicos para qué propósito en su vehículo se recogen, almacenan y transmiten a terceros se puede encontrar en combinación directa con las indicaciones sobre las características funcionales afectadas en las respectivas instrucciones de funcionamiento. Estas también están en línea y según el equipamiento en formato digital en el vehículo.

Referente personal

Cada vehículo está identificado con un número de identificación del vehículo definido. En función del país se puede determinar este número de identificación del vehículo, por ejemplo, a través de las autoridades, así como también la identidad del propietario. Hay también otras posibilidades de rastrear los datos del vehículo hasta el propietario o conductor, por ejemplo, mediante la placa de matrícula del vehículo.

Los datos generados o tramitados por las unidades de control puede ser por lo tanto datos personales o en determinadas condiciones convertirse en personales. En función de los datos del vehículo disponibles, se pueden sacar conclusiones, por ejemplo, sobre el comportamiento de marcha, la ubicación, la ruta o el comportamiento de uso.

Requisitos legales para la divulgación de datos

Si existen prescripciones legales, los fabricantes en general están obligados, en casos concretos, a entregar los datos almacenados por el fabricante en la medida necesaria a petición de las

autoridades estatales. Este puede ser el caso cuando se está investigando un delito.

Las autoridades estatales también tienen la potestad, en base a la legislación vigente, de leer los datos de vehículos en casos individuales. Así, es posible leer informaciones, por ejemplo, de la unidad de control del airbag en caso de accidente, que pueden ayudar a esclarecer lo ocurrido.

Datos de funcionamiento en el vehículo

Para el funcionamiento del vehículo las unidades de control tramitan datos.

Entre los cuales se incluyen porejemplo:

- Información sobre el estado del vehículo, por ejemplo, la velocidad, la aceleración longitudinal, la aceleración transversal, el número de revoluciones de rueda, indicaciones de los cinturones de seguridad cerrados
- Estados del entorno, porejemplo, temperatura, sensor de lluvia, sensor de distancia

En general estos datos son volátiles y no se guardan después del tiempo de funcionamiento y solo se tramitan en el vehículo. Las unidades

de control contienen a menudo memorias de datos, por ejemplo, la llave del vehículo. Estas se utilizan para poder documentar informaciones sobre el estado del vehículo, el desgaste de los componentes, la necesidad de mantenimiento o los eventos técnicos o errores temporales o permanentes.

Los siguientes datos se guardan según el equipamiento técnico:

- estados de funcionamiento de los componentes del sistema, por ejemplo, niveles de llenado, presión de los neumáticos, estado de la batería
- anomalías y defectos de componentes importantes del sistema, por ejemplo, luces, frenos
- Reacciones de los sistemas en situaciones de conducción especiales, por ejemplo, activación de un airbag, intervención de los sistemas de regulación de la estabilidad.
- información sobre eventos que pueden provocar daños en el vehículo

En casos especiales puede ser necesario guardar datos que en realidad solo serían volátiles.

Este puede ser el caso, por ejemplo, si el vehículo ha reconocido un funcionamiento anómalo.

Si necesita trabajos de servicio técnico, por ejemplo, trabajos de reparación o trabajos de mantenimiento, siempre que sea necesario se pueden leer y utilizar los datos de funcionamiento guardados junto con el número de identificación del vehículo. La lectura puede ser realizada desde el vehículo por un empleado del servicio posventa, por ejemplo, talleres o fabricantes, o por terceros, por ejemplo, servicios de asistencia en carretera. Lo mismo sucede para casos de garantía y medidas de aseguramiento de la calidad.

La lectura se lleva a cabo por lo general a través de la conexión prescrita legalmente para el acoplamiento para diagnóstico en el vehículo. Los datos de funcionamiento leídos documentan los estados técnicos del vehículo o los componentes individuales, ayudan en el diagnóstico de averías, el cumplimiento de las obligaciones de garantía y en las mejoras de calidad. Estos datos, especialmente informaciones sobre el desgaste de componentes, eventos técnicos,

manejos erróneos u otros errores, se transmiten junto con el número de identificación del vehículo, en caso de ser necesario, al fabricante. Asimismo, la responsabilidad por productos recae sobre el fabricante. Para ello, el fabricante también utiliza datos de funcionamiento de vehículos, por ejemplo, para campañas de retirada. Estos datos se pueden usar para comprobar los derechos del cliente a la garantía legal y a la garantía comercial.

Las memorias de averías del vehículo se pueden reposicionar en el marco de trabajos de mantenimiento o reparación efectuados o si lo desea por un concesionario.

Funciones de confort e infoentretenimiento

Puede guardar los ajustes de confort y personalización en el vehículo y cambiarlos o restablecerlos en cualquier momento.

En función del equipamiento correspondiente, por ejemplo, pueden incluir los siguientes ajustes:

- Posiciones del asiento y posiciones del volante

- Armonización del tren de rodaje y ajustes de climatización
- Personalizaciones, por ejemplo, iluminación interior

Usted mismo puede introducir datos en las funciones de infoentretenimiento del vehículo en el marco del equipamiento que haya elegido.

En función del equipamiento correspondiente, por ejemplo, pueden incluir los siguientes ajustes:

- Datos multimedia como música, películas o fotos para su reproducción en un sistema multimedia integrado
- datos de la agenda para su uso en combinación con un sistema manos libres integrado o un sistema de navegación integrado
- destinos introducidos en el sistema de navegación
- datos sobre la utilización de servicios de Internet

Estos datos para las funciones de confort e infoentretenimiento se pueden almacenar localmente en el vehículo o se encuentran en un dis-

positivo que se haya conectado con el vehículo, p. ej., teléfono inteligente, memoria USB o reproductor de MP3. Si usted mismo ha introducido datos, los puede eliminar en cualquier momento.

Una transmisión de estos datos desde su vehículo se produce solo si lo desea. Esto se aplica especialmente en el marco de la utilización de servicios online de forma correspondiente con los ajustes que ha elegido.

Integración de smartphone (por ejemplo, Android Auto o Apple CarPlay®)

Si su vehículo está equipado consecuentemente, puede conectar al vehículo su teléfono inteligente u otro terminal móvil. Puede dirigir estos entonces mediante elementos de manejo integrados en el vehículo. Así, puede reproducir imágenes y sonido del smartphone mediante el sistema multimedia a la vez que se transfiere información específica a su teléfono inteligente. Se incluye según el tipo de integración, por ejemplo, los datos de posición, el modo noche/día y otros estados generales del vehículo. Por favor, infórmese en las instrucciones de servicio del vehículo/sistemas de infoentretenimiento.

La integración permite una utilización de las aplicaciones seleccionadas del smartphone, por ejemplo, navegación o reproducción de música. No se produce ninguna otra interacción entre el smartphone y el vehículo, en especial, ningún acceso activo a los datos del vehículo. El tipo de procesamiento posterior de otros datos viene determinado por el proveedor de la aplicación respectiva utilizada. La posibilidad de realizar ajustes y qué ajustes se pueden realizar depende de la aplicación correspondiente y del sistema operativo de su smartphone.

Servicios online

Conexión a la red de telefonía móvil

Si su vehículo dispone de una conexión a la red de telefonía móvil, la misma facilita el intercambio de datos entre su vehículo y otros sistemas. La conexión a la red de telefonía móvil es posible a través de un equipo emisor y receptor propio del vehículo o mediante un terminal móvil que haya instalado, por ejemplo, un smartphone. Esta conexión a la red de telefonía móvil hace posible el uso de funciones online. A ello se

incluyen servicios online y aplicaciones que el fabricante u otros proveedores pongan a disposición.

Servicios propios del fabricante

En los servicios online del fabricante, se describe por parte del fabricante las funciones correspondientes en el organismo adecuado, p. ej., instrucciones de servicio, página web del fabricante y proporciona la información de protección de datos asociada. Para la prestación de servicios online pueden utilizarse datos personales. El intercambio de datos tiene lugar a través de una conexión protegida, p. ej. con el sistema informático previsto para ello por el fabricante. La recogida, el procesamiento y la utilización de datos personales derivados de la puesta a disposición de servicios puede producirse únicamente en base a un permiso legal. Este es el caso, por ejemplo, de un sistema de llamada de emergencia prescrito legalmente, un acuerdo contractual o en base a un consentimiento.

Puede activar y desactivar las funciones y servicios, sujetos en parte a costes. Aquí se exceptúa las funciones y servicios prescritos legalmente,

por ejemplo, un sistema de llamada de emergencia.

Servicios de terceros

Si utiliza los servicios online de otros proveedores (terceros), estos servicios están sujetos a la responsabilidad, así como a la protección de datos y las condiciones de uso del respectivo proveedor. El fabricante no tiene influencia con regularidad sobre los datos intercambiados en estos casos.

Por tanto, consulte con el respectivo proveedor de servicios el tipo, el volumen y la finalidad de la recogida y uso de datos personales en el marco de servicios de terceros.

Derechos de la protección de datos

Según el país, el equipamiento y el funcionamiento de su vehículo, así como los servicios y ofertas de servicio utilizados, se le aplicarán distintos derechos de protección de datos. Información adicional sobre la protección de datos y sus derechos sobre la protección de datos lo encontrará en el sitio web del fabricante o recibirá esta información en el marco de los servicios

40 Indicaciones de carácter general

respectivos y ofertas del servicio técnico. Allí encontrará también los datos de contacto del fabricante y el responsable de la protección de datos.

Los datos que solo se guardan de forma local en el vehículo, puede leerlos con la asistencia de un experto, por ejemplo en un taller y, si es necesario, previo pago de un importe.

Sistema multimedia MBUX/Mercedes me connect

Si el vehículo está equipado con un sistema multimedia MBUX o Mercedes me connect, los mismos registran datos adicionales para el funcionamiento del vehículo o el uso del vehículo en determinadas situaciones así como la ubicación del vehículo.

Encontrará más información en el capítulo "Sistema multimedia MBUX" y/o en las condiciones de uso de Mercedes me connect.

Registrador de datos de accidente

Solo para EE. UU.:

Este vehículo está equipado con un registrador de datos de accidente (Event Data Recorder, EDR). En determinadas situaciones de accidente o cercanas a la colisión, como la activación de los airbags o el choque contra un obstáculo de la vía, se recopilan datos con el registrador de datos de accidente que ayudan a evaluar cómo se han comportado los sistemas del vehículo en cuestión. El registrador de datos de accidente está diseñado para recopilar los datos tanto para la dinámica del vehículo como para los sistemas de seguridad del vehículo durante un período corto de tiempo, que normalmente es de un máximo de 30 segundos .

El registrador de datos de accidente de este vehículo está diseñado para recopilar los siguientes datos:

- estados de funcionamiento de los diferentes sistemas del vehículo
- datos que indiquen si los cinturones de seguridad del conductor o del acompañante estaban abrochados

- datos que indiquen si el conductor pisó el pedal de freno o el acelerador y con qué intensidad, así como
- la velocidad de marcha del vehículo.

Estos datos contribuyen a una mejor comprensión de las circunstancias que dan lugar a accidentes o lesiones. NOTA: el vehículo solo registra datos EDR cuando se presenta una situación de cierta importancia. En situaciones de marcha normales, el registrador de datos de accidente no recopila ningún dato. En ningún caso se recopilan datos personales (por ejemplo, nombre, sexo, edad y lugar del accidente). Sin embargo, los datos recogidos por el registrador de datos de accidente pueden ser recopilados por terceros, por ejemplo, fuerzas de seguridad, junto con los datos personales que se registran de forma rutinaria en la investigación de un accidente.

Para leer los datos recopilados por el registrador de datos de accidente, se necesita acceso al vehículo y/o al registrador de datos de accidente, así como dispositivos especiales. No solo el fabricante del vehículo puede leer la información; también puede ser leída por terceros que

dispongan de los mencionados dispositivos especiales. La lectura se realiza accediendo al vehículo o al registrador de datos de accidente.

Los datos recopilados por registradores de datos de accidente se pueden utilizar, dado el caso, como medio auxiliar para la reconstrucción de accidentes en procesos civiles o penales, para esclarecer reclamaciones relativas al derecho de indemnización por daños y perjuicios, así como en relación con la seguridad del vehículo. Dado que la herramienta CDR (Crash Data Retrieval) que se utiliza para leer los datos del registrador de datos de accidente está disponible en el mercado, Mercedes-Benz USA, LLC ("MBUSA") declina expresamente toda responsabilidad derivada de la extracción de dicha información por trabajadores de Mercedes-Benz no autorizados. MBUSA no comunicará a terceros los datos EDR sin consentimiento del propietario del vehículo o, en el caso de un vehículo arrendado, sin consentimiento del arrendatario. Constituyen una excepción a lo anterior las respuestas a citaciones procedentes de funcionarios encargados de hacer cumplir la ley de las autoridades federales, estatales o locales en relación con o como con-

secuencia de litigios en los que esté implicada MBUSA, sus filiales o empresas de participación; o cualquier obligación legal equivalente.

Advertencia: el registrador de datos de accidente es parte integrante del módulo del sistema de retención de seguridad. La manipulación, alteración o extracción de los componentes del registrador de datos de accidente puede provocar un funcionamiento anómalo del módulo del sistema de retención de seguridad y de otros sistemas.

En aquellos casos en los que las normas o prescripciones relativas al registrador de datos de accidente de un determinado estado federal entren en conflicto con la legislación federal, esta última tiene prioridad. Por lo tanto, en caso de producirse tales conflictos, es aplicable la ley federal. Para diciembre de 2016, 17 estados federales aprobaron leyes relativas a los registradores de datos de accidente.

Derechos de propiedad intelectual

Software libre y de código abierto

Encontrará información sobre licencias del software libre y de código abierto utilizado en su vehículo en el soporte de datos en la carpeta de documentación del vehículo y con actualizaciones en internet en:

<https://www.mercedes-benz.com/opensource>

Marcas registradas

- Bluetooth® es una marca registrada de Bluetooth SIG, Inc.
- DTS™ es una marca registrada de DTS, Inc.
- Dolby® y MLP™ son marcas registradas de Dolby Laboratories.
- ESP® y PRE-SAFE® son marcas registradas de Daimler AG.
- HomeLink® es una marca registrada de Gen-tex Corporation.
- iPod® y iTunes® son marcas registradas de Apple Inc.

42 Indicaciones de carácter general

- Burmester® es una marca registrada de Burmester Audiosysteme GmbH.
- Microsoft® y Windows Media® son marcas registradas de Microsoft Corporation.
- SIRIUS® es una marca registrada de Sirius XM Radio Inc.
- HD Radio™ es una marca registrada de iBiquity Digital Corporation.
- Gracenote® es una marca registrada de Gracenote, Inc.
- ZAGAT Survey® y sus marcas asociadas son marcas registradas de Zagat Survey, LLC.

Sistema de retención

Protección del sistema de retención

El sistema de retención incluye los siguientes componentes:

- Sistema de cinturones de seguridad
- Airbags
- Sistema de retención infantil
- Fijaciones de asiento infantil

El sistema de retención puede ayudar a evitar que los ocupantes del vehículo puedan chocar contra piezas del habitáculo en caso de que se produzca un accidente. Además, el sistema de retención puede reducir el peligro de que los ocupantes del vehículo sufran lesiones durante un accidente.

Solo un cinturón de seguridad correctamente abrochado puede desplegar toda su protección. En función del accidente detectado, los pretensores de cinturón y/o los airbags complementan al cinturón de seguridad correctamente abrochado. No en todos los accidentes se activan los pretensores de cinturón y/o los airbags.

Para que el sistema de retención puede desplegar su protección, cada ocupante del vehículo debe tener en cuenta las siguientes indicaciones:

- colóquese correctamente el cinturón de seguridad.
- debe adoptar una posición del asiento casi erguida, con la espalda apoyada en el respaldo del asiento
- debe ocupar el asiento de forma que, en la medida de lo posible, los pies queden apoyados en el suelo
- las personas que tengan una estatura inferior a 5 ft (1,50 m) deben estar aseguradas en un sistema de retención adicional adecuado para vehículos Mercedes-Benz

No obstante, ningún sistema disponible en la actualidad puede excluir completamente el riesgo de sufrir heridas o lesiones mortales en un accidente. En especial, el cinturón de seguridad y el airbag no ofrecen protección contra objetos que puedan penetrar en el vehículo desde el exterior. Tampoco se puede descartar

por completo el riesgo de lesiones por la activación de un airbag.

Limitación de la protección del sistema de retención

⚠ ADVERTENCIA Peligro de lesiones o de muerte por modificaciones en el sistema de retención

Si se realizan cambios en el sistema de retención, podría dejar de proteger de la forma prevista a los ocupantes del vehículo.

- ▶ No modifique nunca las piezas del sistema de retención.
- ▶ No efectúe ninguna intervención en el cableado, en los componentes electrónicos ni en su software.

Si el vehículo debe adaptarse a una persona con discapacidad física, póngase en contacto con un punto de servicio Mercedes-Benz.

Solo EE. UU.: si desea obtener información más detallada, diríjase a nuestro Customer Assis-



tance Center mediante el número 1-800-FOR-MERcedes (1-800-367-6372).

Operatividad del sistema de retención

Con el encendido conectado, se ilumina el testigo luminoso de advertencia del sistema de retención  durante la autocomprobación. Se apaga como muy tarde unos segundos después del arranque del vehículo. Los componentes del sistema de retención están operativos.

Función del sistema de retención averiada

En los siguientes casos se ha producido una avería en el sistema de retención:

- Con el encendido conectado, el testigo luminoso de advertencia del sistema de retención  no se ilumina.
- Durante la marcha, el testigo luminoso de advertencia del sistema de retención  se ilumina de forma permanente o repetida.

⚠ ADVERTENCIA Peligro de sufrir lesiones por averías de funcionamiento del sistema de retención

Pueden activarse involuntariamente algunos componentes del sistema de retención, o no hacerlo del modo previsto en caso de accidente.

- ▶ Encargue inmediatamente la revisión y la reparación del sistema de retención en un taller especializado.

Funcionamiento del sistema de retención en caso de accidente

El funcionamiento del sistema de retención viene determinado por la gravedad del accidente evaluada y por el tipo de accidente:

- Choque frontal
- Choque trasero
- Choque lateral
- Vuelco

La determinación de los umbrales de activación para los componentes del sistema de retención se lleva a cabo evaluando en distintos puntos del vehículo los valores de los sensores. Este proceso tiene un carácter previsor. La activación de los componentes del sistema de retención debe efectuarse a tiempo en el momento de producirse la colisión.

Los factores perceptibles o mensurables inmediatamente después de haberse producido el accidente no pueden considerarse como determinantes para la activación de los airbags. Tampoco aportan indicio alguno al respecto.

El vehículo puede sufrir una deformación considerable sin que se active ningún airbag. Esto sucede si solo se ven afectadas por la colisión piezas relativamente blandas y no se produce una deceleración demasiado elevada del vehículo. Por el contrario, puede activarse un airbag a pesar de que el vehículo sufra solo deformaciones de poca importancia. En caso, porejemplo, de colisión con piezas muy rígidas del vehículo, tales como un larguero, la deceleración puede ser lo suficientemente intensa.

En función de la situación de activación detectada, los componentes del sistema de retención se pueden activar independientemente unos de otros:

- Pretensores de cinturón: choque frontal, choque trasero, choque lateral, vuelco
- Airbag del conductor, airbag del acompañante: choque frontal
- Airbag de rodillas: choque frontal
- Airbag lateral: choque lateral
- Windowbag: choque lateral, vuelco, choque frontal
- Airbag trasero: choque frontal
- Cinturón con airbag: choque frontal
- Airbag en la banqueta del asiento: choque frontal
- Sistema PRE-SAFE® Impulso lateral: choque lateral

Solo cuando el testigo de control PASSENGER AIR BAG OFF esté apagado se podrá activar el airbag del acompañante en caso de accidente. Asegúrese del estado correcto del airbag del

acompañante antes de emprender la marcha y durante la misma cuando el asiento del acompañante esté ocupado (→ página 58).

⚠ ADVERTENCIA Peligro de sufrir quemaduras por las piezas calientes del airbag

Tras la activación de un airbag, las piezas del mismo se calientan.

- ▶ No toque las piezas del airbag.
- ▶ En el caso de que se haya activado el airbag, solicite su sustitución inmediata en un taller especializado.

Mercedes-Benz recomienda que encargue el remolcado del vehículo hasta un taller especializado después de un accidente. Tenga esto en cuenta en especial después de la activación del pretensor de cinturón o del airbag.

Al activarse el pretensor de cinturón o el airbag se escucha un chasquido y puede generarse una pequeña cantidad de polvo:

- Por lo general, este chasquido no afecta a su capacidad auditiva.

- El polvo generado no es perjudicial para la salud en general, si bien puede causar por un breve espacio de tiempo molestias en personas con asma o con problemas respiratorios. Siempre y cuando ello no implique peligro, abandone el vehículo de inmediato o abra la ventanilla para evitar molestias respiratorias.

Los airbags y los pretensores de cinturón pirotécnicos contienen perclorato, el cual puede exigir un manejo y unas medidas ambientales especiales. Tenga en cuenta las directrices nacionales para el desecho. En California, vea <https://dtsc.ca.gov/>. Con la función de búsqueda encontrará, porejemplo, la información sobre el perclorato.

Cinturones de seguridad

Protección del cinturón de seguridad

Abróchese siempre correctamente el cinturón de seguridad antes de iniciar la marcha. Solo un cinturón de seguridad correctamente abrochado puede desplegar toda su protección.

⚠ ADVERTENCIA Peligro de lesiones o de muerte por un cinturón de seguridad mal abrochado

Si el cinturón de seguridad está abrochado de forma incorrecta, no podrá protegerle de la forma prevista.

Además, un cinturón de seguridad abrochado de forma incorrecta puede causar lesiones, porejemplo, en caso de accidente, maniobras de frenado o cambios repentinos de la dirección de marcha.

▶ Asegúrese siempre de que todos los ocupantes del vehículo tengan abrochado correctamente el cinturón y estén bien sentados.

Tenga en cuenta siempre las indicaciones sobre la posición correcta del asiento del conductor y el ajuste de los asientos (→ página 117).

Para que el cinturón de seguridad correctamente abrochado pueda desplegar su protección, cada ocupante del vehículo debe tener en cuenta las siguientes indicaciones:

- El cinturón de seguridad debe estar ceñido al cuerpo y sin doblar.
- El cinturón de seguridad debe quedar tendido por el centro del hombro y en la medida de lo posible a la altura de la ingle.
- La cinta del pecho no debe tocar el cuello ni quedar tendida bajo el brazo o por detrás de la espalda.
- Evite las prendas de vestir holgadas, porejemplo, un abrigo.
- Empuje el cinturón abdominal lo máximo posible hacia abajo hasta la altura de la ingle y ciñala tirando de la cinta del pecho. El cinturón abdominal nunca debe pasar por encima del vientre.

También las mujeres embarazadas deben tenerlo en cuenta.

- No haga pasar nunca el cinturón de seguridad por objetos de cantos afilados, puntiagudos, abrasivos o frágiles.

- Cada cinturón de seguridad debe ser utilizado solo por una persona. No transporte nunca un bebé o un niño sobre el regazo de uno de los ocupantes del vehículo.
- No sujete nunca objetos con el cinturón de seguridad junto con una persona. Tenga siempre en cuenta las indicaciones sobre la carga del vehículo para la fijación de los objetos, el equipaje o la carga (→ página 145).
Asegúrese también de que no haya objetos entre la persona y el asiento, porejemplo, cojines.

Los cinturones de seguridad de las siguientes plazas de asiento están equipados con un seguro del asiento infantil:

- Asiento del acompañante
- Asientos traseros

Activación o desactivación del seguro del asiento infantil del cinturón de seguridad (→ página 71).

Si viajan niños a bordo, observe siempre las instrucciones e indicaciones de seguridad sobre "Niños en el vehículo" (→ página 67).

Limitación de la protección del cinturón de seguridad

⚠ ADVERTENCIA Peligro de sufrir lesiones o de muerte por una posición incorrecta en el asiento

Si el respaldo del asiento no se encuentra en una posición casi vertical, el cinturón de seguridad no ofrece la protección prevista.

Especialmente puede deslizarse por debajo del cinturón de seguridad y sufrir lesiones.

- ▶ Ajuste correctamente el asiento antes de iniciar la marcha.
- ▶ Asegúrese siempre de que el respaldo del asiento se encuentre en una posición casi vertical y el cinturón de seguridad pase por el centro del hombro.

⚠ ADVERTENCIA Peligro de lesiones o de muerte sin sistemas de retención adicionales para las personas de pequeña estatura

Las personas con una estatura inferior a 5 ft (1,50 m) no se pueden colocar correctamente el cinturón de seguridad sin la ayuda de sistemas de retención adicionales adecuados.

- ▶ Asegure siempre a las personas con una estatura inferior a 5 ft (1,50 m) con sistemas de retención adecuados.

⚠ ADVERTENCIA Peligro de lesiones o de muerte por un cierre y anclaje del cinturón bloqueados

Si se colocan objetos junto al asiento delantero que bloquean el cierre del cinturón o el anclaje móvil del cinturón, el funcionamiento del pretensor de cinturón se ve afectado.

- ▶ Antes de iniciar la marcha, asegúrese de que no haya objetos en la zona del

cierre del cinturón o entre el asiento delantero y la puerta.

⚠ ADVERTENCIA Peligro de lesiones o de muerte por cinturones de seguridad dañados o modificados

Los cinturones de seguridad no pueden proteger especialmente en las siguientes situaciones:

- si el cinturón de seguridad está dañado, modificado, muy sucio, decolorido o teñido
- si el cierre del cinturón está dañado o muy sucio
- si se han efectuado modificaciones en el pretensor de cinturón, en el anclaje del cinturón o en el enrollador de cinturón

Los cinturones de seguridad podrían sufrir daños no visibles en caso de accidente, porejemplo, por astillas de cristal.

Los cinturones de seguridad modificados o dañados podrían romperse o fallar, porejemplo, en caso de accidente.

Los pretensores de cinturón modificados podrían activarse de manera imprevista o no funcionar de la forma prevista.

- ▶ No modifique nunca el sistema del cinturón de seguridad, porejemplo, el cinturón de seguridad, el cierre del cinturón, el pretensor del cinturón, el anclaje del cinturón y el enrollador del cinturón.
- ▶ Asegúrese de que los cinturones de seguridad no estén dañados ni desgastados y de que estén limpios.
- ▶ Encargue inmediatamente la revisión de los cinturones de seguridad en un taller especializado después de un accidente.

Utilice solamente cinturones de seguridad que hayan sido autorizados por Mercedes-Benz para su vehículo.

⚠ ADVERTENCIA Peligro de lesiones o de muerte por los pretensores de cinturón que se hayan activado de forma pirotécnica

Los pretensores de cinturón que ya se hayan activado de forma pirotécnica ya no funcionan y, por consiguiente, no podrán protegerle de la forma prevista.

- ▶ En el caso de que se hayan activado los pretensores de cinturón de forma pirotécnica, solicite su sustitución inmediata en un taller especializado.

Mercedes-Benz recomienda que encargue el remolcado del vehículo hasta un taller especializado después de un accidente.

! INDICACIÓN Daño por aprisionamiento del cinturón de seguridad

Si un cinturón de seguridad que todavía no ha sido utilizado no está completamente enrollado, puede quedar aprisionado en la puerta o en el mecanismo del asiento.

- ▶ Asegúrese en todo momento de que un cinturón de seguridad que todavía no ha sido utilizado esté completamente enrollado.

Información sobre el cinturón con airbag en el cinturón de seguridad del espacio posterior

El cinturón de seguridad del espacio posterior con cinturón con airbag se identifica con la inscripción BELTBAG.

En caso de activación, el cinturón con airbag aumenta la superficie de apoyo en el tórax de los ocupantes del vehículo.

⚠ ADVERTENCIA Peligro de lesiones o de muerte por un sistema de retención infantil no homologado

Si se produce un accidente, el cinturón con airbag puede dañar un sistema de retención infantil no homologado o no autorizado para el uso de cinturón con airbag.

- ▶ Fije siempre con ISOFIX un sistema de retención infantil con cinturón de seguridad integrado.
- ▶ En un vehículo con cinturones con airbag opcionales para los asientos traseros, utilice exclusivamente un cojín elevador con respaldo integrado comprobado y homologado por Mercedes-Benz en combinación con un cinturón con airbag.
- ▶ Nunca utilice un cinturón de seguridad equipado con airbag para fijar un sistema de retención infantil orientado hacia delante o hacia atrás o un cojín elevador no homologado.
- ▶ Para obtener información sobre los sistemas de retención infantil homologados, diríjase a un punto de servicio Mercedes-Benz.

Desplegado y plegado del aproximador del cinturón en la parte trasera

El aproximador del cinturón para el asiento trasero facilita la colocación del cinturón de seguridad.

- ▶ Cierre la puerta.
El aproximador del cinturón se desplaza hacia fuera.
 - ⓘ Si el vehículo está equipado con el asistente interior MBUX, el aproximador del cinturón se desplaza hacia fuera en cuanto alargue la mano hacia la lengüeta del cierre del cinturón .
- El aproximador del cinturón retrocede a su alojamiento en los siguientes casos:
- si la lengüeta del cierre del cinturón se enclava en el cierre del cinturón
 - si la lengüeta del cierre del cinturón no se enclava en el cierre del cinturón en un tiempo determinado
 - si abre la puerta correspondiente
 - si se sobrepasa una velocidad de marcha determinada después de arrancar

⚠ ADVERTENCIA Riesgo de lesiones o peligro de muerte por el aproximador del cinturón fuera de su alojamiento durante la marcha

Si el cinturón de seguridad no está correctamente ceñido al cuerpo, no podrá protegerle de la forma prevista.

- ▶ Asegúrese siempre de que el aproximador del cinturón esté en su alojamiento durante la marcha.

Si el aproximador del cinturón no retrocede a su alojamiento de forma automática, puede reposicionarlo manualmente. Para ello, presione el aproximador del cinturón hacia atrás hasta el tope antes de arrancar el vehículo. Deberá aplicar fuerza para reposicionar el aproximador del cinturón.

- ⓘ Puede desconectar el aproximador del cinturón. Active el seguro para niños en las ventanillas laterales de la parte trasera (→ página 80).

Al montar un sistema de retención infantil en el asiento trasero, observe las indicaciones específicas del vehículo (→ página 70).

Colocación y ajuste del cinturón de seguridad

Si extrae el cinturón de seguridad de forma rápida o brusca, el enrollador del cinturón se bloquea. La cinta del cinturón no se puede seguir extrayendo.

Vehículos con cierre del cinturón iluminado: el cierre del cinturón iluminado facilita la colocación del cinturón de seguridad en determinadas situaciones, por ejemplo, con poca luminosidad.

i La iluminación del cierre del cinturón no es una indicación del correcto funcionamiento del cierre del cinturón.

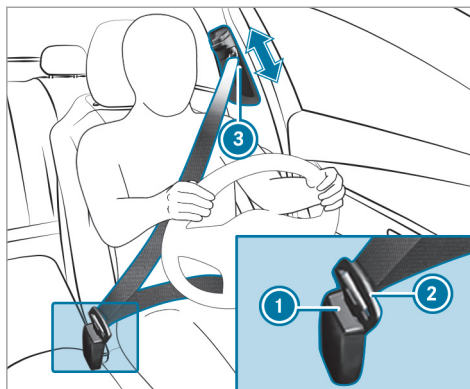

- ▶ Enclave la lengüeta del cierre del cinturón de seguridad ② siempre en el cierre del cinturón ① perteneciente a la plaza de asiento.
- ▶ Con el desenclavamiento de la salida del cinturón pulsado ③, desplace la salida del cinturón hasta la posición que desee.
- ▶ Suelte el desenclavamiento de la salida del cinturón ③ y asegúrese de que la salida del cinturón se enclave.

i Solo un cinturón de seguridad correctamente abrochado puede desplegar toda su protección. Tenga en cuenta las indicaciones sobre la colocación del cinturón de seguridad (→ página 45).

! **INDICACIÓN** Activación del pretensor de cinturón y del airbag lateral con el asiento del acompañante desocupado

Si la lengüeta del cierre del cinturón de seguridad está enclavada en el cierre del cinturón del asiento del acompañante desocupado, en caso de accidente se pueden activar el pretensor de cinturón y el airbag lateral, además de otros sistemas.

▶ Cada cinturón de seguridad debe ser utilizado solo por una persona.

Función de la adaptación del cinturón

Vehículos con PRE-SAFE®: después de abrocharse uno de los cinturones de seguridad delanteros, se puede llevar a cabo automáticamente una adaptación del cinturón con una

fuerza de retroceso determinada. No sujete el cinturón de seguridad.

Puede conectar o desconectar la adaptación del cinturón mediante el sistema multimedia (→ página 51).

Conexión o desconexión de la adaptación del cinturón mediante el sistema multimedia

Sistema multimedia:

-  » Ajustes » Vehículo
- » Protección de los ocupantes
- ▶ Active o desactive la **Adaptación del cinturón**.

Soltado del cinturón de seguridad

- ▶ Presione la tecla de soltado del cierre del cinturón y lleve el cinturón de seguridad con la lengüeta de cierre hacia atrás.

Funcionamiento de la advertencia de cinturón desabrochado para el conductor y el acompañante

El testigo luminoso de advertencia de colocación de los cinturones de seguridad  del visualizador del conductor indica que todos los ocupantes del vehículo deben abrocharse el cinturón de seguridad correctamente.

El testigo luminoso de advertencia del cinturón de seguridad  se ilumina durante seis segundos tras cada arranque del vehículo.

Adicionalmente puede sonar una señal acústica de advertencia.

La advertencia de cinturón desabrochado se apaga cuando se cierran las puertas del conductor y del acompañante y el conductor y el acompañante se abrochan el cinturón.

En los siguientes casos, la advertencia de cinturón desabrochado se ilumina durante la marcha:

- Se sobrepasa una vez una velocidad del vehículo de 15 mph (25 km/h) y el conductor o el acompañante no se han abrochado el cinturón de seguridad.

- El conductor o el acompañante se desabrochan el cinturón durante la marcha.

Airbags

Sinopsis de los airbags

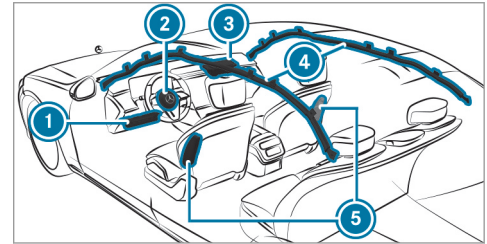

Asiento del conductor /acompañante:

- ① Airbag de rodillas
- ② Airbag del conductor
- ③ Airbag del acompañante
- ④ Windowbag
- ⑤ Airbag lateral

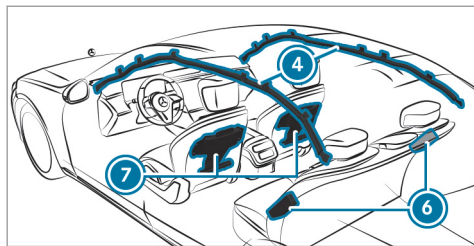

Asientos traseros:

- ④ Windowbag
- ⑥ Airbag lateral
- ⑦ Airbag para las plazas traseras

El lugar de montaje de los airbags se reconoce por la inscripción AIRBAG. En determinados airbags, un símbolo de flecha ► indica adicionalmente el lugar de montaje.

Un airbag puede aumentar la protección del correspondiente ocupante del vehículo al activarse.

Posible protección por airbag:

- Airbag de rodillas: parte superior e inferior de las piernas y de las rodillas
- Airbag del conductor, airbag del acompañante: cabeza y tórax
- Windowbag: cabeza
- Airbag lateral: tórax, y delante también la cadera
- Airbag para las plazas traseras: cabeza

Información sobre los sistemas de retención infantil en el asiento del acompañante

⚠ ADVERTENCIA Peligro de lesiones o de muerte con el airbag del acompañante activado

Si el airbag del acompañante está activado, este puede golpear al niño que esté sentado en el asiento del acompañante en caso de accidente.

NUNCA utilice un dispositivo de retención para niños orientado hacia atrás en un asiento con el AIRBAG DELANTERO ACTI-

VADO; esto puede provocar LESIONES GRAVES o la MUERTE del niño.

Al montar un sistema de retención infantil en el asiento del acompañante, observe las indicaciones específicas del vehículo (→ página 77). Tenga en cuenta las indicaciones sobre los sistemas de retención infantil orientados hacia atrás y hacia delante en el asiento del acompañante.

Información sobre la desconexión automática del airbag del acompañante

Solo cuando el testigo de control PASSENGER AIR BAG OFF esté apagado se podrá activar el airbag del acompañante en caso de accidente. Asegúrese del estado correcto del airbag del acompañante antes de emprender la marcha y durante la misma cuando el asiento del acompañante esté ocupado (→ página 58).

! **INDICACIÓN** Si el asiento del acompañante está desocupado, tenga en cuenta lo siguiente:

En caso de accidente, los componentes del sistema de retención del lado del acompañante se pueden activar de forma innecesaria:

- En el asiento del acompañante se han depositado objetos pesados.
- En el asiento del acompañante desocupado la lengüeta del cierre del cinturón está enclavada en el cierre del cinturón.

- ▶ Guarde los objetos en un lugar adecuado.
- ▶ Cada cinturón de seguridad debe ser utilizado solo por una persona.

El windowbag en el lado del acompañante se puede activar en función de la situación de accidente detectada. El airbag se activa independientemente de si el asiento del acompañante está ocupado o no.

Información sobre el airbag para las plazas traseras

Tenga siempre en cuenta la información sobre el airbag para las plazas traseras, especialmente en las siguientes situaciones:

- Una persona ocupa el asiento trasero lateral.
- Se ha montado un sistema de retención infantil en el asiento trasero lateral.
- Se han guardado objetos detrás de los asientos delanteros.

Tenga siempre en cuenta la información sobre el airbag para las plazas traseras antes de iniciar la marcha (→ página 61). Asegúrese del correcto estado del correspondiente airbag para las plazas traseras antes de emprender la marcha y durante la misma en función de la situación (→ página 63).

Información sobre el airbag en la banqueta del asiento en el asiento de reposo trasero

El airbag en la banqueta del asiento ofrece una protección adicional a los ocupantes del vehículo en caso de choques frontales. Al producirse la activación, el airbag en la banqueta del

asiento se despliega por debajo de la banqueta. De este modo evita que los ocupantes del vehículo se resbalen de la banqueta del asiento.

Si monta un sistema de retención infantil en el asiento de reposo trasero, es imprescindible que tenga en cuenta las indicaciones adicionales (→ página 70).

Potencial de protección de los airbags

En función del accidente, un airbag puede aumentar la protección del cinturón de seguridad correctamente abrochado.

! **ADVERTENCIA** Peligro de lesiones o de muerte por posición incorrecta del asiento

Si no adopta la posición del asiento correcta, el airbag no puede proteger de la forma prevista.

Cualquier ocupante del vehículo debe asegurarse de los puntos siguientes:

- deben colocarse correctamente el cinturón de seguridad. Preste especial atención a que el cinturón abdominal no quede tendido sobre el estómago o abdomen de las mujeres embarazadas.
- Adopte una posición de asiento correcta y mantenga la mayor distancia posible respecto a los airbags.
- Tenga en cuenta las siguientes indicaciones.

▶ Asegúrese siempre de que no haya ningún objeto entre el airbag y el ocupante del vehículo.

Todos los ocupantes del vehículo deben tener especialmente en cuenta las siguientes indicaciones para evitar riesgos debido a un airbag activado:

- Ajuste correctamente los asientos antes de iniciar la marcha, el asiento del conductor y del acompañante en la posición más atravesada posible.

Tenga siempre en cuenta la información sobre la posición correcta del asiento del conductor (→ página 117).

Vehículos equipados con airbag para las plazas traseras: tenga en cuenta la información sobre el airbag para las plazas traseras cuando el asiento trasero esté ocupado (→ página 61). Los ocupantes del vehículo deben mantener la mayor distancia posible respecto al airbag situado delante.

- Sujete el volante solo por el aro del volante. De esta forma, el airbag podrá desplegarse sin impedimentos.
- Apóyese durante la marcha siempre en el respaldo del asiento. No se incline hacia delante ni se apoye en la puerta o la ventanilla lateral. De lo contrario, estará en la zona de inflado de los airbags.
- Tenga siempre los pies apoyados en el suelo. No coloque, porejemplo, los pies sobre el puesto de conducción. De lo contrario, los pies estarán en la zona de inflado del airbag.

Vehículos equipados con airbag para las plazas traseras: tenga en cuenta la informa-

ción sobre el airbag para las plazas traseras cuando el asiento trasero esté ocupado (→ página 61).

- Si en el vehículo viajan niños, tenga en cuenta las indicaciones adicionales (→ página 67).
- Guarde y asegure los objetos siempre de forma correcta.

Los objetos situados en el habitáculo pueden obstaculizar el funcionamiento previsto del airbag. Todos los ocupantes del vehículo deben asegurarse siempre especialmente:

- de que entre los ocupantes del vehículo y el sector de accionamiento de los airbags no se encuentren personas, animales u objetos

Vehículos equipados con airbag para las plazas traseras: tenga en cuenta también la información sobre el airbag para las plazas traseras (→ página 61).

- de que entre el asiento y la puerta así como el montante de la puerta (montante B) no se encuentre ningún objeto

- de que no cuelguen objetos duros, porejemplo, perchas para ropa, en los asideros de sujeción o los colgadores
- de que no se haya fijado ningún accesorio, como dispositivos de navegación, teléfonos móviles o portabebidas, en la zona de inflado de un airbag, porejemplo, en el puesto de conducción, en las puertas, las ventanillas laterales o los revestimientos laterales
Además no debe haber tendidos ni fijados ningún cable de conexión, cinta de sujeción o correa de fijación en la zona de inflado de un airbag. Observe siempre las instrucciones de montaje del fabricante del accesorio, especialmente las indicaciones acerca del lugar de montaje adecuado.
- de que no haya objetos pesados, de cantos agudos o frágiles en los bolsillos de las prendas de vestir. Guarde estos objetos en un lugar adecuado

Limitación de la protección del airbag

⚠ ADVERTENCIA Peligro de lesiones por modificaciones en la cubierta del airbag

Si modifica la cubierta de un airbag o coloca objetos sobre ella, porejemplo, adhesivos, el airbag no podrá funcionar de la forma prevista.

- ▶ No modifique nunca la cubierta de un airbag ni coloque objetos.

El lugar de montaje de los airbags se reconoce por la inscripción AIRBAG (→ página 51).

⚠ ADVERTENCIA Riesgo de lesiones o peligro de muerte por tapizados del asiento inadecuados

Si los tapizados del asiento son inadecuados, los airbags no podrán proteger a los ocupantes del vehículo de la forma prevista.

Además, la desconexión automática del airbag del acompañante podría no funcionar de forma correcta.

- ▶ Utilice solamente tapizados del asiento que hayan sido autorizados por Mercedes-Benz para el asiento correspondiente.

⚠ ADVERTENCIA Peligro de lesiones por fallos de funcionamiento de los sensores en la puerta

Como consecuencia de modificaciones o trabajos realizados incorrectamente en las puertas o revestimientos de las puertas, así como de puertas dañadas, los airbags podrían no funcionar de la forma prevista.

- ▶ No modifique nunca las puertas ni piezas de las mismas.
- ▶ Encargue los trabajos en la puertas o en los revestimientos de las puertas en un taller especializado.

⚠ ADVERTENCIA Peligro de lesiones por un airbag activado

Un airbag que ya se haya activado no ofrece ninguna protección.

- ▶ Encargue el remolcado del vehículo a un taller especializado para la sustitución de un airbag que se haya activado.

Encargue la sustitución inmediata de un airbag que ya se haya activado.

Estado del airbag del acompañante

Función de la desconexión automática del airbag del acompañante

La desconexión automática del airbag del acompañante puede detectar si el asiento del acompañante está ocupado por una persona o por un sistema de retención infantil. En consonancia, el airbag del acompañante se activa o desconecta.

⚠ ADVERTENCIA Riesgo de lesiones o peligro de muerte por objetos debajo del asiento del acompañante

Los objetos aprisionados debajo del asiento del acompañante pueden perturbar el funcionamiento de la desconexión automática del airbag del acompañante o dañar el sistema.

- ▶ No guarde ningún objeto debajo del asiento del acompañante.
- ▶ Si el asiento del acompañante está ocupado, asegúrese de que no haya objetos aprisionados debajo del asiento del acompañante.

Al montar un sistema de retención infantil en el asiento del acompañante, tenga en cuenta siempre los siguientes puntos:

- Asegúrese de que el sistema de retención infantil esté colocado correctamente (→ página 66).
- Tenga siempre en cuenta lo indicado en las instrucciones de montaje del fabricante del sistema de retención infantil.
- No coloque nunca ningún objeto, por ejemplo, un cojín, debajo o detrás del sistema de retención infantil.
- Desplace al máximo el ajuste de la profundidad de la banqueta del asiento.
- Toda la superficie de la base del sistema de retención infantil debe apoyarse completa-

mente en la superficie del asiento del acompañante.

- El respaldo de un sistema de retención infantil orientado hacia delante debe quedar apoyado de la forma más estable posible en el respaldo del asiento del acompañante.
- El sistema de retención infantil no debe estar en contacto con el techo o sometido a carga por el reposacabezas. Ajuste la inclinación del respaldo del asiento y el reposacabezas de forma correspondiente.

⚠ ADVERTENCIA Peligro de lesiones o de muerte por objetos situados entre la superficie del asiento y el sistema de retención infantil

Los objetos situados entre la banqueta y el sistema de retención infantil pueden perturbar el funcionamiento de la desconexión automática del airbag del acompañante.

- ▶ No coloque ningún objeto entre la banqueta y el sistema de retención infantil.
- ▶ Toda la superficie de la base del sistema de retención infantil debe apo-

yarse completamente en la superficie del asiento del acompañante.

- ▶ El respaldo de un sistema de retención infantil orientado hacia delante debe quedar apoyado de la forma más estable posible en el respaldo del asiento del acompañante.
- ▶ Tenga en cuenta sin falta lo indicado en las instrucciones de montaje del fabricante del sistema de retención infantil.

La persona que ocupe el asiento del acompañante debe tener en cuenta las siguientes indicaciones:

- Colóquese correctamente el cinturón de seguridad (→ página 45).
- debe adoptar una posición del asiento casi erguida, con la espalda apoyada en el respaldo del asiento
- debe ocupar el asiento de forma que, en la medida de lo posible, los pies queden apoyados en el suelo

De lo contrario, el airbag del acompañante se podría desconectar por error, porejemplo, en los siguientes casos:

- El acompañante desplaza su peso apoyándose sobre el apoyabrazos del vehículo.
- El acompañante está sentado de forma que reduce la carga sobre la superficie del asiento.

⚠ ADVERTENCIA Peligro de lesiones o de muerte con el airbag del acompañante desconectado

Cuando el testigo de control PASSENGER AIR BAG OFF se ilumina, el airbag del acompañante está desconectado.

Por tanto, una persona en el asiento del acompañante puede, porejemplo, chocar con piezas del habitáculo del vehículo, en especial si está sentado demasiado cerca del puesto de conducción.

Cuando el asiento del acompañante esté ocupado, asegúrese siempre de que:

- la clasificación de la persona en el asiento del acompañante sea correcta y el airbag del acompañante esté desconectado o conectado en función de la persona que ocupa el asiento del acompañante
 - el asiento del acompañante se encuentre en la posición más retrasada posible
 - la persona esté correctamente sentada
- ▶ Asegúrese del estado correcto del airbag del acompañante antes de emprender la marcha y durante la misma.

Si el asiento del acompañante está ocupado, después de la autocomprobación de la desconexión automática del airbag del acompañante se efectúa la clasificación de la persona o del sistema de retención infantil en el asiento del acompañante. Los testigos de control PASSENGER AIR BAG muestran el estado del airbag del acompañante.

Tenga en cuenta siempre las indicaciones sobre la función de los testigos de control PASSENGER AIR BAG (→ página 58).

Función de los testigos de control PASSENGER AIR BAG



Autocomprobación de la desconexión automática del airbag del acompañante

Con el encendido conectado, los dos testigos de control PASSENGER AIR BAG ON y OFF se iluminan simultáneamente durante la autocomprobación.

Tras la autocomprobación se muestra el estado del airbag del acompañante mediante los testigos de control PASSENGER AIR BAG:

- **El testigo ON está iluminado:** el airbag del acompañante se puede activar durante un accidente.
El testigo de control se vuelve a apagar al cabo de unos 60 segundos.
- **Los testigos ON y OFF están apagados:** el airbag del acompañante se puede activar durante un accidente.
- **El testigo OFF está iluminado:** el airbag del acompañante está desconectado. No se activa durante un accidente.

Cuando el testigo de control PASSENGER AIR BAG ON se apaga, solo el testigo de control PASSENGER AIR BAG OFF indica el estado del

airbag del acompañante. El testigo de control PASSENGER AIR BAG OFF puede estar iluminado de forma continua o apagado.

Si el testigo de control PASSENGER AIR BAG OFF y el testigo luminoso de advertencia del sistema de retención  se iluminan simultáneamente, nadie debe utilizar el asiento del acompañante. En ese caso, no monte ningún sistema de retención infantil en el asiento del acompañante. Encargue la revisión y reparación inmediata de la desconexión automática del airbag del acompañante en un taller especializado.

Indicación de estado

Asegúrese del estado correcto del airbag del acompañante en función de la situación antes de emprender la marcha y durante la misma cuando el asiento del acompañante esté ocupado.

Después de montar un sistema de retención infantil orientado hacia atrás en el asiento del acompañante: el testigo de control PASSENGER AIR BAG OFF debe iluminarse de forma permanente.

⚠ ADVERTENCIA Peligro de sufrir lesiones o de muerte por el uso de un sistema de retención infantil orientado hacia atrás con el airbag del acompañante activado

Si asegura a un niño con un sistema de retención infantil orientado hacia atrás en el asiento del acompañante y el testigo de control PASSENGER AIR BAG OFF está apagado, se puede activar el airbag del acompañante en caso de accidente.

El niño puede ser alcanzado por el airbag.

Asegúrese siempre de que el airbag del acompañante esté desconectado. El testigo de control PASSENGER AIR BAG OFF debe iluminarse.

NUNCA utilice un dispositivo de retención para niños orientado hacia atrás en un asiento con el AIRBAG DELANTERO ACTIVADO; esto puede provocar LESIONES GRAVES o la MUERTE del niño.

Al montar un sistema de retención infantil en el asiento del acompañante, observe las indicaciones específicas del vehículo (→ página 77).

En función del sistema de retención infantil y de la estatura del niño, el testigo de control PASSENGER AIR BAG OFF puede estar apagado. En ese caso, el sistema de retención infantil orientado hacia atrás no se puede montar en el asiento del acompañante.

En su lugar, monte el sistema de retención infantil orientado hacia atrás en un asiento trasero apropiado.

Después de montar un sistema de retención infantil orientado hacia delante en el asiento del acompañante: el testigo de control PASSENGER AIR BAG OFF puede estar iluminado de forma permanente o estar apagado en función del sistema de retención infantil y de la estatura del niño. Tengan en cuenta siempre las siguientes indicaciones.

⚠ ADVERTENCIA Peligro de lesiones o de muerte por el posicionamiento incorrecto de un sistema de retención infantil orientado hacia delante

Si asegura a un niño con un sistema de retención infantil orientado hacia delante en el asiento del acompañante y coloca el asiento del acompañante demasiado cerca del puesto de conducción, en caso de accidente el niño puede:

- por ejemplo, chocar contra piezas del habitáculo si el testigo de control PASSENGER AIR BAG OFF está iluminado
- ser alcanzado por el airbag si el testigo de control PASSENGER AIR BAG OFF está apagado

▶ Coloque siempre el asiento del acompañante en la posición más retrasada posible y desplace al máximo el ajuste de la profundidad de la banqueta del asiento. Observe el tendido correcto de la cinta superior desde la salida del cinturón en el vehículo hacia la guía de la

cinta superior del sistema de retención infantil. La cinta superior debe quedar tendida desde la salida del cinturón hacia delante y hacia abajo. Ajuste la salida del cinturón y el asiento del acompañante de la forma necesaria.

- Tenga siempre en cuenta lo indicado en las instrucciones de montaje del fabricante del sistema de retención infantil.

Al montar un sistema de retención infantil en el asiento del acompañante, observe las indicaciones específicas del vehículo (→ página 77).

Si una persona está sentada en el asiento del acompañante: el testigo de control PASSENGER AIR BAG OFF puede estar iluminado de forma permanente o estar apagado, en función de la estatura de la persona.

Las personas que ocupen el asiento del acompañante deben tener en cuenta siempre las siguientes indicaciones:

- Si el asiento del acompañante está ocupado por un adulto o una persona de estatura correspondiente, el testigo de control PAS-

SENGER AIR BAG OFF debe estar apagado. Esto indica que el airbag del acompañante está activado.

Si el testigo de control PASSENGER AIR BAG OFF se ilumina de forma permanente, el adulto o la persona de estatura correspondiente no debería utilizar el asiento del acompañante.

Utilice en su lugar un asiento trasero.

- Si el asiento del acompañante está ocupado por una persona de estatura reducida (porejemplo, un adolescente o un adulto pequeño), el testigo de control PASSENGER AIR BAG OFF, en función del resultado de la clasificación, se ilumina de forma permanente o está apagado.
 - El testigo de control PASSENGER AIR BAG OFF está apagado: desplace el asiento del acompañante a la posición más retrasada posible, o bien la persona de baja estatura utiliza un asiento trasero.
 - El testigo de control PASSENGER AIR BAG OFF se ilumina de forma permanente: la

persona de baja estatura no debería utilizar el asiento del acompañante.

⚠ ADVERTENCIA Peligro de lesiones o de muerte con el testigo de control PASSENGER AIR BAG OFF iluminado

Si el testigo de control PASSENGER AIR BAG OFF permanece iluminado después de la autocomprobación, el airbag del acompañante está desconectado.

Cuando el asiento del acompañante esté ocupado, asegúrese siempre de lo siguiente:

- La clasificación de la persona en el asiento del acompañante debe ser correcta y el airbag del acompañante debe estar desconectado o conectado en función de la persona que ocupa el asiento del acompañante.
- La persona está correctamente sentada y tiene el cinturón de seguridad bien abrochado.
- El asiento del acompañante se encuentra en la posición más retrasada posible.

Es imprescindible que tenga en cuenta también los siguientes temas complementarios:

- Sistema de retención infantil en el asiento del acompañante (→ página 77)

Información sobre el airbag para las plazas traseras

A tener en cuenta en caso de que el asiento trasero esté ocupado

El airbag para las plazas traseras ofrece una protección adicional a los ocupantes de las plazas traseras exteriores del vehículo en determinados casos de choques frontales. Al producirse la activación, el airbag para las plazas traseras se despliega entre los ocupantes de las plazas traseras y el asiento delantero. El airbag para las plazas traseras puede ayudar a evitar que los ocupantes de las plazas traseras choquen contra piezas del habitáculo en caso de que se produzca un accidente.

Tenga en cuenta las siguientes indicaciones para evitar riesgos por la activación del airbag:

- Informe de la existencia del airbag para las plazas traseras en el asiento delantero a las personas que ocupen los asientos traseros.
- La persona en el asiento trasero debe adoptar una posición de asiento correcta y mantener la mayor distancia posible respecto a los airbags. En caso necesario, ajuste el asiento delantero de tal forma que los ocupantes del vehículo mantengan la mayor distancia posible respecto al airbag situado delante.
- Observe las indicaciones sobre la protección de los airbags (→ página 53).

La persona en el asiento trasero exterior debe tener especialmente en cuenta las siguientes indicaciones para evitar riesgos derivados de la activación del airbag:

- Tenga siempre los pies apoyados en el suelo. De lo contrario, los pies y las piernas podrían estar en la zona de inflado del airbag para las plazas traseras.

Si, debido a la estatura, los pies no pueden apoyarse sobre el piso, adopte la posición de asiento correcta con las piernas dobladas.

- La persona sentada en el asiento trasero no debe, porejemplo, apoyar los pies o las piernas sobre el respaldo del asiento delantero. De lo contrario, los pies y las piernas estarán en la zona de inflado del airbag para las plazas traseras. Debe tenerlo especialmente en cuenta en caso de que viajen niños en el asiento trasero.

Si viaja algún niño en el asiento trasero izquierdo o derecho, tenga en cuenta las indicaciones específicas del vehículo (→ página 75). Es imprescindible que tenga en cuenta las indicaciones sobre los sistemas de retención infantil orientados hacia atrás y hacia delante en el asiento trasero izquierdo y derecho.

- Asegúrese de que las cubiertas de los airbags para las plazas traseras no estén dañadas.

- Tenga en cuenta las indicaciones sobre la limitación del potencial de protección de los airbags (→ página 55).

⚠ ADVERTENCIA Peligro de lesiones debido a la cubierta dañada del airbag para las plazas traseras

Si la cubierta del airbag para las plazas traseras está dañada, este puede dejar de funcionar de la forma prevista e incluso provocar lesiones adicionales en caso de activación.

- ▶ Antes de iniciar la marcha, asegúrese de que las cubiertas de los airbags para las plazas traseras no estén dañadas. Si la cubierta de un airbag para las plazas traseras está dañada, desactive el airbag para las plazas traseras. Encargue inmediatamente la sustitución de la cubierta de un airbag para las plazas traseras dañada en un taller especializado.

Puede desconectar o conectar el airbag para las plazas traseras mediante el sistema multimedia (→ página 64).

Objetos situados detrás del asiento delantero

Los objetos situados en la zona de inflado del airbag para las plazas traseras pueden obstaculizar el funcionamiento previsto del airbag para las plazas traseras.

⚠ ADVERTENCIA Peligro de lesiones por objetos situados delante de la cubierta del airbag para las plazas traseras

Si guarda objetos delante de la cubierta del airbag para las plazas traseras, podrían obstaculizar o impedir la activación correcta del airbag para las plazas traseras integrado en el asiento delantero.

En ese caso, el airbag para las plazas traseras puede inflarse de forma descontrolada e incluso causar lesiones adicionales a la persona que ocupa el asiento delantero al activarse.

- ▶ Guarde y asegure los objetos siempre de forma correcta.

Tenga en cuenta las indicaciones sobre la carga del vehículo (→ página 145).

Desconexión/conexión del airbag para las plazas traseras

Si teniendo en cuenta las indicaciones e instrucciones que figuran en estas Instrucciones de servicio considera que la protección adicional para los ocupantes del vehículo que proporciona el airbag para las plazas traseras no es necesaria, puede desconectar el airbag para las plazas traseras.

Desconecte el airbag para las plazas traseras especialmente en las siguientes situaciones:

- Si ha fijado un sistema de retención infantil orientado hacia atrás en el asiento trasero izquierdo o derecho.
- Si la persona que ocupa el asiento trasero no adopta la posición correcta del asiento, porejemplo, un niño. Es posible que los pies y las piernas estén en la zona de inflado del airbag para las plazas traseras.
- Si, dependiendo del ajuste de los asientos delanteros, las piernas, porejemplo, están en la zona de inflado del airbag para las plazas traseras.

- Si ha colocado objetos detrás del asiento delantero que se encuentran en la zona de inflado del airbag para las plazas traseras.

Puede desconectar o conectar el airbag para las plazas traseras mediante el sistema multimedia (→ página 64).

Función de los testigos de control REAR SIT AIR BAG

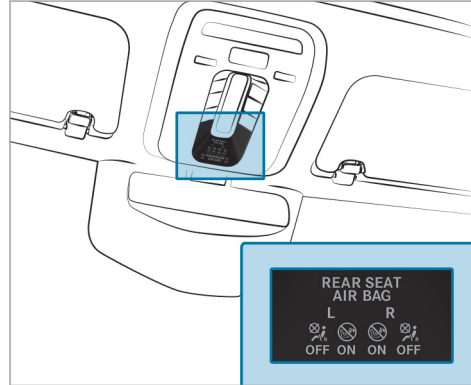

- L** Asiento trasero izquierdo
- R** Asiento trasero derecho

Con el encendido conectado, los testigos de control REAR SIT AIR BAG ON y OFF se iluminan simultáneamente durante la autocomprobación.

Tras la autocomprobación se muestra el estado del airbag para las plazas traseras para el asiento trasero izquierdo y derecho mediante los testigos de control REAR SEAT AIR BAG:

- **El testigo ON está iluminado:** el airbag para las plazas traseras se puede activar durante un accidente.
El testigo de control se vuelve a apagar al cabo de unos 60 segundos.
- **Los testigos ON y OFF están apagados:** el airbag para las plazas traseras se puede activar durante un accidente.
- **El testigo OFF está iluminado:** el airbag para las plazas traseras está desconectado. No se activa durante un accidente.

Cuando el testigo de control REAR SEAT AIR BAG ON se apaga, solo el testigo de control REAR SEAT AIR BAG OFF indica el estado del airbag para las plazas traseras. El testigo de control REAR SEAT AIR BAG OFF puede estar iluminado de forma continua o apagado.

Conexión o desconexión del airbag para las plazas traseras mediante el sistema multimedia

Sistema multimedia:

→  → Ajustes → Vehículo

→ Protección de los ocupantes

- ▶ Active o desactive el airbag para las plazas traseras que desee en [Airbags para las plazas traseras](#).

Sistema PRE-SAFE®

Función del sistema PRE-SAFE® (sistema de protección preventiva para los ocupantes del vehículo)

El sistema PRE-SAFE® puede detectar determinadas situaciones de marcha críticas e iniciar medidas preventivas de protección de los ocupantes del vehículo.

El sistema PRE-SAFE® puede iniciar las siguientes medidas de forma independiente:

- Pretensado de los cinturones de seguridad en el asiento del conductor y el asiento del acompañante.
- Cierre de las ventanillas laterales.
- **Vehículos con techo corredizo:** cierre del techo corredizo.
- **Vehículos con función de memoria:** ajuste de la posición del asiento más favorable para el asiento del acompañante.
- **Vehículos con función de memoria en la parte trasera:** ajuste de la posición del asiento más favorable para los asientos traseros laterales.
- **Vehículos con asiento multicontorno:** aumento de la presión del inflado en los laterales del respaldo del asiento.
- PRE-SAFE® Sound: puede activar el propio mecanismo de protección del oído mediante una breve señal acústica si el sistema multimedia está conectado.

! **INDICACIÓN** Daño por objetos en el espacio reposapiés o detrás del asiento

Debido al ajuste automático de la posición del asiento, el asiento y/o el objeto pueden resultar dañados.

- ▶ Guarde los objetos en un lugar adecuado.

Anulación de las medidas del sistema®PRE-SAFE

Si no se ha producido un accidente, las medidas preventivas iniciadas se anulan.

Deberá efectuar personalmente determinados ajustes.

- ▶ Si el pretensado de los cinturones de seguridad no disminuye, desplace ligeramente hacia atrás el respaldo. El pretensado de los cinturones de seguridad disminuye.

Función del sistema PRE-SAFE® PLUS (sistema de protección preventiva para los ocupantes del vehículo Plus)

El sistema PRE-SAFE® PLUS puede detectar determinadas situaciones de colisión, en especial un choque trasero inminente, e iniciar medidas preventivas para proteger a los ocupante del vehículo. Estas medidas no pueden evitar que se produzca la colisión.

El sistema PRE-SAFE® PLUS puede iniciar las siguientes medidas de forma independiente:

- Pretensado de los cinturones de seguridad en el asiento del conductor y el asiento del acompañante.
- Aumento de la presión de frenado con el vehículo parado. Esta intervención en el freno finaliza automáticamente al ponerse en movimiento.

Si no se ha producido un accidente, las medidas preventivas iniciadas se anulan.

Límites del sistema

El sistema no inicia ninguna medida en la siguiente situación:

- al conducir hacia atrás

El sistema no interviene en el freno en la siguiente situación:

- durante la marcha

O bien:

- al entrar o salir de un hueco de aparcamiento con la ayuda activa para aparcar

Función del sistema PRE-SAFE® Impulso lateral

El sistema PRE-SAFE® Impulso lateral puede desplazar de forma preventiva el tronco del ocupante delantero del vehículo hacia el centro del vehículo al detectar un choque lateral inminente. Para ello, en el lado de la colisión se infla muy rápidamente una burbuja de aire en el lateral exterior del respaldo del asiento. De esta forma se puede aumentar la distancia entre la puerta y el ocupante del vehículo.

Si el sistema PRE-SAFE® Impulso lateral se ha activado o está averiado, se muestra el aviso **PRE-SAFE Impulso lateral no funciona** Ver **Instruc. servicio** (→ página 519).

Medidas automáticas tras un accidente

En función del tipo y de la gravedad del accidente y según el equipamiento del vehículo se pueden iniciar, porejemplo, las siguientes medidas:

- frenado automático (freno anticolidión múltiple)
- conexión del sistema de intermitentes de advertencia
- activación de una llamada de emergencia automática (→ página 337)
- Pare el motor

Para volver a arrancar el vehículo, desconecte y vuelva a conectar el encendido (→ página 199). En función del tipo y la gravedad del accidente, es posible que no se pueda volver a arrancar el vehículo.

- desconexión del sistema de alimentación de combustible
- desbloqueo de las puertas del vehículo
- bajada de las ventanillas laterales
- visualización de la guía de emergencia en el visualizador central
- conexión de la iluminación interior

Función del freno anticolisión múltiple

En función de la situación del accidente, el freno anticolisión múltiple puede reducir la gravedad de una colisión múltiple o incluso impedirla.

Si se detecta una accidente, el freno anticolisión múltiple puede iniciar un frenado automático. Cuando el vehículo se detiene, se acciona el freno de estacionamiento automáticamente.

El conductor puede interrumpir el frenado automático mediante las siguientes acciones:

- Frenar de forma más intensa que el frenado automático.
- Pisar a fondo el pedal acelerador.

Transporte seguro de niños en el vehículo

Indicaciones que se deben tener en cuenta si viajan niños en el vehículo

i Es imprescindible que tenga en cuenta también las indicaciones de seguridad en función de la situación. De este modo podrá detectar posibles riesgos y evitar situaciones de peligro cuando transporte a niños (→ página 67).

Actúe de manera consecuenta

Tenga en cuenta que la negligencia al asegurar al niño en el sistema de retención infantil puede tener consecuencias graves. Actúe de manera consecuenta en todo momento y asegure correctamente el niño antes de iniciar la marcha.

Mercedes-Benz recomienda observar sin falta las siguientes indicaciones para una mejor protección de los niños de menos de doce años o una estatura inferior a 5 ft (1,50 m):

- Asegúrelos siempre con un sistema de retención infantil adecuado para este vehículo Mercedes-Benz.

- El sistema de retención infantil debe ser adecuado a la edad, al peso y a la estatura del niño.
- La plaza de asiento del vehículo debe ser adecuada para el sistema de retención infantil que desea montar.

De las estadísticas de accidentes puede concluirse que los niños sentados en los asientos traseros en general viajan más seguros que los sentados en los asientos delanteros. Por ese motivo, Mercedes-Benz recomienda encarecidamente que monte el sistema de retención infantil en un asiento trasero.

El concepto genérico "sistema de retención infantil"

En estas Instrucciones de servicio se utiliza el concepto genérico "sistema de retención infantil". Como sistema de retención infantil se entiende, porejemplo:

- un portabebés
- un asiento infantil orientado hacia atrás
- un asiento infantil orientado hacia delante

- un alzador con respaldo y guías del cinturón de seguridad
Mercedes-Benz recomienda utilizar un alzador con respaldo.

El sistema de retención infantil debe ser adecuado a la edad, al peso y a la estatura del niño.

Tenga en cuenta las leyes y normas aplicables

Tenga siempre en cuenta las prescripciones legales para la utilización de sistemas de retención infantil en el vehículo.

Observe los estándares referentes a los sistemas de retención infantil

Todos los sistemas de retención infantil deben cumplir los siguientes estándares:

- Estándares Federales de Seguridad para Vehículos Motorizados de los EE. UU. 213 y 225
- Estándares Canadienses de Seguridad para Vehículos Motorizados (CMVSS) 213 y 210.2

En el rótulo indicador situado en el sistema de retención infantil figura la confirmación del cum-

plimiento de los estándares del sistema de retención infantil. También encontrará la confirmación en las instrucciones de montaje suministradas con el sistema de retención infantil.

Reconocimiento del riesgo, evitación de situaciones de peligro

Sistemas de fijación para los sistemas de retención infantil en el vehículo

Utilice únicamente los siguientes sistemas de fijación para el sistema de retención infantil:

- los estribos de sujeción ISOFIX
- el sistema de cinturones de seguridad del vehículo
- los anclajes Top Tether

Monte preferentemente un sistema de retención infantil ISOFIX.

El montaje simple sobre los estribos de sujeción del vehículo puede reducir el riesgo de un sistema de retención infantil montado incorrectamente.

Si asegura al niño con el cinturón de seguridad integrado del sistema de retención infantil ISOFIX, es imprescindible que tenga en cuenta la masa máxima autorizada del niño y del sistema de retención infantil (→ página 72).

En caso de que viajen niños de peso superior a 40 lbs (18 kg) o estatura inferior a la necesaria para poder colocarse correctamente el cinturón de seguridad de 3 puntos sin necesidad de utilizar un cojín elevador, deberá utilizar, en su caso, un cojín elevador para que el niño pueda alcanzar la posición que le permita abrocharse de manera adecuada el cinturón de seguridad.

Mercedes-Benz le recomienda utilizar un alzador con respaldo y guías del cinturón de seguridad.

Ventajas de un sistema de retención infantil orientado hacia atrás

Es preferible que asegure a un bebé o un niño con un sistema de retención infantil adecuado orientado hacia atrás. En ese caso, el niño está sentado en dirección contraria al sentido de la marcha y mira hacia atrás.

Los bebés y los niños poseen una musculatura del cuello poco desarrollada con relación al

tamaño y el peso de su cabeza. En un sistema de retención infantil orientado hacia atrás puede reducirse el riesgo de sufrir lesiones en las vértebras cervicales.

Fijación correcta del sistema de retención infantil

⚠ ADVERTENCIA Peligro de lesiones o de muerte por un montaje incorrecto del sistema de retención infantil

El niño no se puede proteger de la forma prevista o no queda retenido.

- ▶ Es imprescindible que tenga en cuenta lo indicado en las instrucciones de montaje del fabricante y el ámbito de utilización del sistema de retención infantil.
- ▶ Asegúrese de que toda la superficie de la base del sistema de retención infantil esté siempre apoyada en la superficie del asiento.

- ▶ No coloque nunca ningún objeto, porejemplo, un cojín, debajo o detrás del sistema de retención infantil.
- ▶ Utilice los sistemas de retención infantil solamente con su funda original.
- ▶ Sustituya las fundas dañadas solamente por fundas originales.

⚠ ADVERTENCIA Peligro de lesiones o de muerte por sistemas de retención infantil no asegurados en el vehículo

Si el sistema de retención infantil no está montado correctamente o no está asegurado, podría soltarse.

El sistema de retención infantil puede desplazarse y alcanzar a los ocupantes del vehículo.

- ▶ Monte siempre correctamente también los sistemas de retención infantil que no vaya a utilizar.
- ▶ Es imprescindible que tenga en cuenta lo indicado en las instrucciones de

montaje del fabricante del sistema de retención infantil.

- Tenga siempre en cuenta lo indicado en las Instrucciones de servicio y de montaje del fabricante del sistema de retención infantil utilizado, así como las indicaciones específicas del vehículo:
 - Montaje del sistema de retención infantil ISOFIX en el asiento trasero (→ página 72)
 - Fije el sistema de retención infantil con el cinturón de seguridad en el asiento trasero (→ página 76).
 - Fije el sistema de retención infantil con el cinturón de seguridad en el asiento del acompañante (→ página 77). Tenga en cuenta las indicaciones específicas sobre los sistemas de retención infantil orientados hacia delante y hacia atrás (→ página 77).
- Asegúrese del estado correcto del airbag del acompañante en función de la situación antes de emprender la marcha y

durante la misma cuando el asiento del acompañante esté ocupado (→ página 58).

- Tenga en cuenta los rótulos de indicación de advertencia situados en el habitáculo y en el sistema de retención infantil.
- Si está disponible, fije adicionalmente el dispositivo Top Tether.

Prohibición de modificación del sistema de retención infantil

⚠ ADVERTENCIA Riesgo de lesiones por modificaciones en el sistema de retención infantil

El sistema de retención infantil ya no puede funcionar correctamente. Existe un mayor riesgo de sufrir lesiones.

- ▶ Nunca modifique un sistema de retención infantil.
- ▶ Monte únicamente accesorios autorizados por el fabricante del sistema de retención infantil especialmente para ese sistema de retención infantil.

Utilice exclusivamente sistemas de retención infantil intactos

⚠ ADVERTENCIA Peligro de lesiones o de muerte por el uso de sistemas de retención infantil dañados

Los sistemas de retención infantil o sus sistemas de fijación dañados o sometidos a esfuerzo en un accidente ya no ofrecen la protección prevista.

El niño puede no quedar retenido.

- ▶ Sustituya inmediatamente los sistemas de retención infantil dañados o sometidos a esfuerzo en un accidente.
- ▶ Encargue la revisión de los sistemas de fijación de los sistemas de retención infantil en un taller especializado antes de montar de nuevo un sistema de retención infantil.

Evitación de la irradiación solar directa

⚠ ADVERTENCIA Peligro de sufrir quemaduras por la irradiación solar directa en el asiento infantil

Si el sistema de retención infantil está expuesto a la irradiación solar directa, las piezas se pueden calentar mucho.

Los niños podrían sufrir quemaduras al entrar en contacto con dichas piezas, especialmente con las piezas metálicas del sistema de retención infantil.

- ▶ Asegúrese de que el sistema de retención infantil no se exponga a la irradiación solar directa.
- ▶ Proteja el sistema de retención infantil, por ejemplo, con una manta.
- ▶ Antes de sentar al niño, deje que el sistema de retención infantil se enfríe si ha estado expuesto a la irradiación solar directa.
- ▶ No deje nunca a los niños sin vigilancia en el vehículo.

Indicaciones a tener en cuenta en caso de detención o estacionamiento del vehículo

⚠ ADVERTENCIA Peligro de accidente– y de sufrir lesiones en caso de dejar a niños sin vigilancia en el vehículo

Si deja a los niños sin vigilancia en el vehículo, estos pueden, sobre todo,

- abrir las puertas y poner en peligro a otras personas o usuarios de la vía.
- abandonar el vehículo y que otro vehículo los atropelle.
- manejar el equipamiento del vehículo y, por ejemplo, quedar atrapados.

Además, los niños podrían poner el vehículo en movimiento en caso de que, por ejemplo:

- suelten el freno de estacionamiento.
 - modifiquen la posición del cambio.
 - arranquen el vehículo.
- ▶ Nunca deje a los niños sin vigilancia en el vehículo.

- ▶ Al salir del vehículo, lleve siempre consigo la llave y cierre el vehículo.
- ▶ Guarde la llave fuera del alcance de los niños.

⚠ ADVERTENCIA Peligro de muerte por temperaturas altas o bajas en el vehículo

Si las personas –especialmente los niños– se exponen al calor o frío intensos durante un periodo prolongado, existe peligro de sufrir lesiones o incluso peligro de muerte.

- ▶ Nunca deje a ninguna persona –especialmente a los niños– sin vigilancia en el vehículo.

Sinopsis de las plazas de asiento adecuadas del vehículo para el montaje de un sistema de retención infantil

Asiento trasero izquierdo/derecho

Sistema de fijación recomendado:

-  Fijación ISOFIX para asiento infantil

-  Si está disponible, fije adicionalmente el dispositivo Top Tether (→ página 74).

Sistema de fijación alternativo:

-  Cinturón de seguridad de la plaza de asiento del vehículo

Es imprescindible que tenga en cuenta:

- Asegúrese del estado correcto del airbag para las plazas traseras en función de la situación antes de emprender la marcha y durante la misma cuando el asiento trasero esté ocupado (→ página 63).

Asiento del acompañante

Sistema de fijación:

-  Cinturón de seguridad de la plaza de asiento del vehículo



Es imprescindible que tenga en cuenta:

- Asegúrese del estado correcto del airbag del acompañante en función de la situación antes de emprender la marcha y durante la misma cuando el asiento del acompañante esté ocupado (→ página 58).

- Tenga en cuenta las indicaciones sobre la desconexión automática del airbag del acompañante (→ página 56).

Asiento trasero central

Sistema de fijación:

-  Cinturón de seguridad de la plaza de asiento del vehículo
-  Si está disponible, fije adicionalmente el dispositivo Top Tether (→ página 74).

Activación o desactivación del seguro del asiento infantil del cinturón de seguridad

⚠ ADVERTENCIA Riesgo de lesiones o peligro de muerte por el cinturón de seguridad suelto durante la marcha

Si el cinturón de seguridad se suelta durante la marcha, el sistema de retención infantil se desactiva y el sistema de retención infantil ya no estará asegurado correctamente. El enrollador automático repliega ligeramente el cinturón de seguridad y no se puede volver a cerrar de inmediato.

- ▶ Deténgase de inmediato teniendo en cuenta la situación del tráfico.
- ▶ Active de nuevo el seguro del asiento infantil y asegure correctamente el sistema de retención infantil.

El seguro del asiento infantil activado evita que se afloje el cinturón de seguridad del asiento del acompañante y de los asientos traseros tras la fijación del sistema de retención infantil.

Los cinturones de seguridad de las siguientes plazas de asiento están equipados con un seguro del asiento infantil:

- Asiento del acompañante
- Asientos traseros

Montaje del sistema de retención infantil:

- ▶ Durante el montaje tenga en cuenta siempre las instrucciones de montaje y de servicio del fabricante del sistema de retención infantil, así como las indicaciones incluidas en estas Instrucciones de servicio.
- ▶ Saque el cinturón de seguridad de la salida del cinturón sin dar tirones.

- ▶ Enclave la lengüeta del cierre del cinturón en el cierre del cinturón.

Activación del seguro del asiento infantil:

- ▶ Saque por completo el cinturón de seguridad y deje que lo enrolle el enrollador automático. Si el seguro del asiento infantil está activado, se oye un chasquido.
- ▶ Presione el sistema de retención infantil hacia abajo para que el cinturón de seguridad quede tenso.

Desactivación del seguro del asiento infantil:

- ▶ Presione la tecla de soltado del cierre del cinturón.
- ▶ Sujete la lengüeta del cierre del cinturón y llévela hacia la salida del cinturón.

Fijación de un sistema de retención infantil con ISOFIX en el asiento trasero

Montaje del sistema de retención infantil ISOFIX en el asiento trasero

⚠ ADVERTENCIA Peligro de lesiones o muerte por sobrepasar la masa máxima autorizada del niño y del sistema de retención infantil

Las fijaciones ISOFIX para asiento infantil se pueden sobrecargar y el niño podría no quedar retenido, por ejemplo, en caso de accidente.

- ▶ Si el conjunto del niño y el sistema de retención infantil pesa más que la masa máxima autorizada de 73 lb (33 kg), utilice solo un sistema de retención infantil ISOFIX en el que el niño se pueda asegurar con el cinturón de seguridad del asiento del vehículo.
- ▶ Asegure adicionalmente el sistema de retención infantil con el cinturón Top Tether, si lo tiene.

Tenga siempre en cuenta los datos sobre la masa del sistema de retención infantil:

- de las Instrucciones de servicio y de montaje del fabricante del sistema de retención infantil utilizado
- de la etiqueta del sistema de retención infantil, si existe

Verifique periódicamente que se siga respetando la masa máxima autorizada del niño y del sistema de retención infantil.

En general, al montar un sistema de retención infantil, tenga en cuenta:

- ✓ Tenga siempre en cuenta el ámbito de uso y la adecuación de las plazas de asiento para la fijación de un sistema de retención infantil.
- ✓ Tenga siempre en cuenta lo indicado en las Instrucciones de servicio y de montaje del fabricante del sistema de retención infantil en uso.
- ✓ Asegúrese de que los pies del niño no toquen el asiento delantero. En caso nece-

sario, desplace ligeramente hacia delante el asiento delantero.

 Adicionalmente, al montar un sistema de retención infantil ISOFIX, tenga en cuenta:

✓ **Al utilizar un portabebés de las categorías de pesos 0/0+ y un sistema de retención infantil de la categoría de pesos I orientado hacia atrás en un asiento trasero:** ajuste el asiento delantero de modo que el asiento no esté en contacto con el sistema de retención infantil.

✓ **Al utilizar un sistema de retención infantil orientado hacia delante de la categoría de pesos I:** si es posible, desmonte el reposacabezas del asiento correspondiente. Además, el respaldo del sistema de retención infantil debe quedar apoyado de la forma más estable posible en el respaldo del asiento.

Después de desmontar el sistema de retención infantil, monte de inmediato el reposacabezas y ajuste correctamente todos los reposacabezas.

- ✓ Si el reposacabezas del asiento infantil montado en el vehículo no se puede extender por completo, pueden darse limitaciones en el ajuste máximo de tamaño en los sistemas de retención infantil de las categorías de pesos II o III.

El contacto con el techo con el reposacabezas completamente extendido y bloqueado no provoca ninguna limitación del uso.

- ✓ No se puede montar el sistema de retención infantil sometido a presión entre el techo y la superficie del asiento o girado sobre su eje. Si es posible, ajuste la inclinación de la banqueta del asiento de la forma correspondiente.

- ✓ El sistema de retención infantil no puede estar sometido a carga por el reposacabezas. Ajuste los reposacabezas de la forma correspondiente.

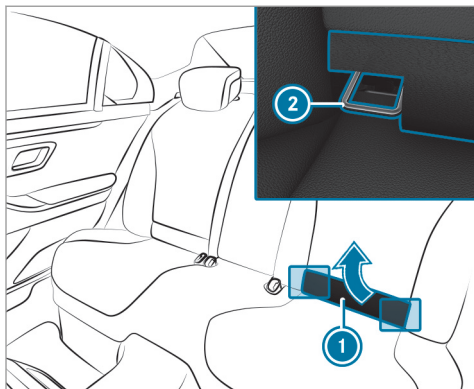

Asegúrese siempre sin excepciones, antes de iniciar cada marcha, de que el sistema de retención infantil ISOFIX esté correctamente enclavado en ambos estribos de sujeción del vehículo.

! **INDICACIÓN** Daño del cinturón de seguridad del asiento central al montar el sistema de retención infantil

▶ Asegúrese de no aprisionar el cinturón de seguridad.

- ▶ **Vehículos con asiento de reposo trasero:** ajuste la inclinación del respaldo del asiento de reposo trasero ligeramente más hacia atrás antes de instalar el sistema de retención infantil ISOFIX.
- ▶ Desplace el adorno del tapizado ① hacia arriba.
- ▶ Tire hacia arriba de la lengüeta del adorno del tapizado ① y colóquela sobre la superficie de apoyo. El adorno del tapizado ① permanece desplegado.
- ▶ Monte el sistema de retención infantil ISOFIX en ambos estribos de sujeción del vehículo ②.
- ▶ Desplace el adorno del tapizado ① hacia arriba para cerrarlo.

- ▶ Levante la lengüeta de la superficie de apoyo y llévela de regreso a la ranura del tapizado entre el respaldo del asiento y la banqueta del asiento. Cierre la tapa del tapizado.
- ▶ **Vehículos con asiento de reposo trasero:** ajuste de nuevo el respaldo del asiento de reposo trasero en una posición vertical. El respaldo del asiento de reposo trasero debe quedar apoyado en el sistema de retención infantil.

Fijación del Top Tether

⚠ ADVERTENCIA Peligro de lesiones o de muerte por mal ajuste del asiento tras el montaje de un sistema de retención infantil

Vehículos con asientos traseros regulables eléctricamente:

Puede ocurrir lo siguiente:

- el cinturón Top Tether puede aflojarse o tensarse demasiado;

- el sistema de retención infantil puede aflojarse, colocarse mal o dañarse y, por tanto, no proteger de la forma prevista.
- ▶ Nunca ajuste el asiento después de haber montado el sistema de retención infantil.



Si el sistema de retención infantil está equipado con un cinturón Top Tether: El dispositivo Top Tether puede reducir el riesgo de lesiones. El cinturón Top Tether permite una unión adicional entre el sistema de retención infantil fijado con el sistema ISOFIX y el vehículo.

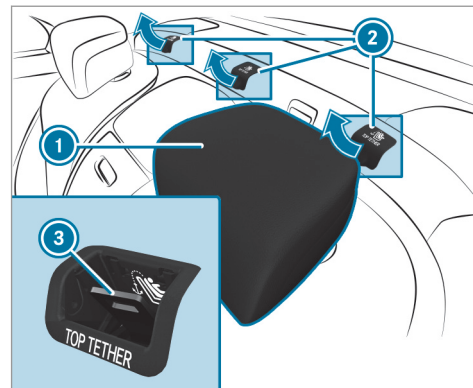

- ▶ Si es necesario, desplace el reposacabezas ① hacia arriba .
- ▶ Retire la cubierta ② del anclaje Top Tether ③ .
- ▶ Monte el sistema de retención infantil ISOFIX con el dispositivo Top Tether. Tenga en cuenta lo indicado en las instrucciones de montaje del fabricante del sistema de retención infantil.

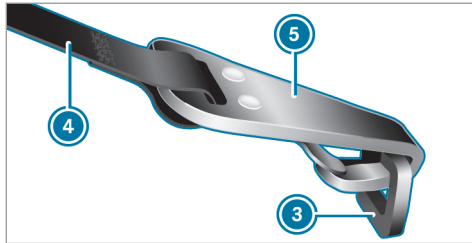

- ▶ Guíe el cinturón Top Tether ④ por debajo del reposacabezas ①, entre las dos varillas del mismo.
- ▶ Enganche el gancho Top Tether ⑤ del cinturón Top Tether ④ en el anclaje Top Tether ③ sin girarlo.
- ▶ Tense el cinturón Top Tether ④. Tenga en cuenta lo indicado en las instrucciones de montaje del fabricante del sistema de retención infantil.
- ▶ Si es necesario, desplace el reposacabezas ① hacia abajo. Asegúrese de que el cinturón Top Tether ④ quede correctamente tendido.

Vehículos con airbag para las plazas traseras

Indicaciones sobre los sistemas de retención infantil orientados hacia atrás y hacia delante en el asiento trasero izquierdo y derecho



Rótulo adhesivo visible con la puerta trasera abierta

Al montar un sistema de retención infantil se puede desactivar el airbag para las plazas traseras.

En caso de utilizar un sistema de retención infantil orientado hacia delante y estar activado el airbag para las plazas traseras: asegúrese de que los pies del niño no están colocados delante de la cubierta del airbag para las plazas traseras ni sobre el respaldo del asiento. De lo contrario, las piernas del niño podrían ser despedidas hacia arriba en caso de activación del airbag para las plazas traseras.

Conexión o desconexión del airbag para las plazas traseras

El airbag para las plazas traseras se puede conectar o desconectar mediante el sistema multimedia (→ página 64).

Fijación del sistema de retención infantil con el cinturón de seguridad

Fijación del sistema de retención infantil con el cinturón de seguridad en el asiento trasero

Al montar un sistema de retención infantil con cinturón, tenga en cuenta:

- ✓ Tenga siempre en cuenta lo indicado en las Instrucciones de servicio y de montaje del fabricante del sistema de retención infantil en uso.
- ✓ **Al utilizar un portabebés de las categorías de pesos 0/0+ y un sistema de retención infantil de la categoría de pesos I orientado hacia atrás en un asiento trasero:** ajuste el asiento delantero de modo que el asiento no esté en contacto con el sistema de retención infantil.
- ✓ **Al utilizar un sistema de retención infantil de la categoría de pesos I orientado hacia delante:** a ser posible, desmonte el reposacabezas del asiento correspondiente. Después de desmontar el sistema de retención infantil, monte de inmediato el reposa-

cabezas y ajuste correctamente todos los reposacabezas.

- ✓ El respaldo de un sistema de retención infantil orientado hacia delante debe quedar apoyado de la forma más estable posible en el respaldo del asiento trasero.
- ✓ Si el reposacabezas del asiento infantil montado en el vehículo no se puede extender por completo, pueden darse limitaciones en el ajuste máximo de tamaño en los sistemas de retención infantil de las categorías de pesos II o III.
El contacto con el techo con el reposacabezas completamente extendido y bloqueado no provoca ninguna limitación del uso.
- ✓ No se puede montar el sistema de retención infantil sometido a presión entre el techo y la superficie del asiento o girado sobre su eje. Si es posible, ajuste la inclinación de la banqueta del asiento de la forma correspondiente.
- ✓ El sistema de retención infantil no puede estar sometido a carga por el reposacabe-

zas. Ajuste los reposacabezas de la forma correspondiente.

- ✓ Asegúrese de que los pies del niño no toquen el asiento delantero. En caso necesario, desplace ligeramente hacia delante el asiento delantero.

Los cinturones de seguridad de las siguientes plazas de asiento están equipados con un seguro del asiento infantil:

- Asiento del acompañante
- Asientos traseros

El seguro del asiento infantil activado evita que se afloje el cinturón de seguridad del asiento del acompañante y de los asientos traseros tras la fijación del sistema de retención infantil (→ página 71).

- ▶ Monte el sistema de retención infantil. Toda la superficie de la base del sistema de retención infantil debe apoyarse completamente en la superficie del asiento trasero.
- ▶ Compruebe el tendido correcto de la cinta superior desde la salida del cinturón en el

vehículo hacia la guía de la cinta superior del sistema de retención infantil.

La cinta superior debe quedar tendida desde la salida del cinturón hacia delante.

Indicaciones sobre los sistemas de retención infantil orientados hacia atrás y hacia delante en el asiento del acompañante

⚠ ADVERTENCIA Peligro de sufrir lesiones o de muerte por el uso de un sistema de retención infantil orientado hacia atrás con el airbag del acompañante activado

Si asegura a un niño con un sistema de retención infantil orientado hacia atrás en el asiento del acompañante y el testigo de control PASSENGER AIR BAG OFF está apagado, se puede activar el airbag del acompañante en caso de accidente.

El niño puede ser alcanzado por el airbag.

Asegúrese siempre de que el airbag del acompañante esté desconectado. El testigo de control PASSENGER AIR BAG OFF debe iluminarse.

NUNCA utilice un dispositivo de retención para niños orientado hacia atrás en un asiento con el AIRBAG DELANTERO ACTIVADO; esto puede provocar LESIONES GRAVES o la MUERTE del niño.

Tenga en cuenta las indicaciones específicas sobre los sistemas de retención infantil orientados hacia delante y hacia atrás (→ página 77).

Observe el estado del airbag del acompañante cuando se muestre el testigo de control PASSENGER AIR BAG OFF.

- Al utilizar sistemas de retención infantil orientados hacia atrás en el asiento del acompañante, el airbag del acompañante debe estar siempre desconectado. Esto solo es así si el testigo de control PASSENGER AIR BAG OFF está iluminado de forma permanente (→ página 58).
- Si el testigo de control PASSENGER AIR BAG OFF está apagado, el airbag del acompañante está activado. El airbag del acompañante se puede activar durante un accidente.

Fijación del sistema de retención infantil con el cinturón de seguridad en el asiento del acompañante

Al montar un sistema de retención infantil con cinturón en el asiento del acompañante, tenga siempre en cuenta lo siguiente:

- ✓ Tenga en cuenta las indicaciones sobre los sistemas de retención infantil orientados hacia atrás y hacia delante en el asiento del acompañante (→ página 77)
- ✓ Tenga en cuenta lo indicado en las Instrucciones de servicio y de montaje del fabricante del sistema de retención infantil en uso.
- ✓ Al utilizar un sistema de retención infantil orientado hacia delante de la categoría I: si es posible, desmonte el reposacabezas del asiento correspondiente.
Después de desmontar el sistema de retención infantil, monte de inmediato el reposacabezas y ajuste correctamente todos los reposacabezas.
- ✓ El respaldo de un sistema de retención infantil orientado hacia delante debe quedar

apoyado de la forma más estable posible en el respaldo del asiento del acompañante.

- ✓ Si el reposacabezas del asiento infantil montado en el vehículo no se puede extender por completo, pueden darse limitaciones en el ajuste máximo de tamaño en los sistemas de retención infantil de las categorías de pesos II o III.

El contacto con el techo con el reposacabezas completamente extendido y bloqueado no provoca ninguna limitación del uso.

- ✓ No se puede montar el sistema de retención infantil sometido a presión entre el techo y la superficie del asiento o girado sobre su eje.
- ✓ El sistema de retención infantil no puede estar sometido a carga por el reposacabezas. Ajuste los reposacabezas de la forma correspondiente.
- ✓ No coloque nunca ningún objeto, por ejemplo, un cojín, debajo o detrás del sistema de retención infantil.

El cinturón de seguridad del asiento del acompañante está equipado con un seguro del asiento infantil.

El seguro del asiento infantil activado evita que se afloje el cinturón de seguridad tras la fijación del sistema de retención infantil (→ página 71).

- ▶ Ajuste el asiento del acompañante en la posición más retrasada y más elevada posible.
- ▶ Desplace al máximo el ajuste de la profundidad de la banqueta del asiento.
- ▶ Ajuste la inclinación de la banqueta del asiento de forma que el borde delantero de la banqueta del asiento quede en la posición más elevada y el borde trasero de la banqueta del asiento en la posición más baja posible.
- ▶ Ajuste el respaldo del asiento en una posición lo más vertical posible.
- ▶ Monte el sistema de retención infantil. Toda la superficie de la base del sistema de retención infantil debe apoyarse completamente en la superficie del asiento del acompañante.

- ▶ Compruebe el tendido correcto de la cinta superior desde la salida del cinturón en el vehículo hacia la guía de la cinta superior del sistema de retención infantil. La cinta superior debe quedar tendida desde la salida del cinturón hacia delante y hacia abajo.
- ▶ En caso necesario, ajuste la salida del cinturón y el asiento del acompañante de forma correspondiente.

Seguros para niños

Activación/desactivación del seguro para niños en las puertas traseras

⚠ ADVERTENCIA Peligro de accidente- y de sufrir lesiones en caso de dejar a niños sin vigilancia en el vehículo

Si deja a los niños sin vigilancia en el vehículo, estos podrían, sobre todo,

- abrir las puertas y poner en peligro a otras personas o usuarios de la vía.

- abandonar el vehículo y que otro vehículo los atropelle.
- manejar el equipamiento del vehículo y, por ejemplo, quedar atrapados.

Además, los niños podrían poner el vehículo en movimiento en caso de que, por ejemplo:

- suelten el freno de estacionamiento.
- modificaran la posición del cambio.
- arrancaran el vehículo.

- ▶ Nunca deje a los niños sin vigilancia en el vehículo.
- ▶ Al abandonar el vehículo, lleve siempre la llave consigo y bloquee el vehículo.
- ▶ Guarde la llave fuera del alcance de los niños.

⚠ ADVERTENCIA Peligro de muerte por temperaturas altas o bajas en el vehículo

Si las personas –especialmente los niños– se exponen al calor o frío intensos durante un

periodo prolongado, existe peligro de sufrir lesiones o incluso peligro de muerte.

- ▶ Nunca deje a ninguna persona –especialmente a los niños– sin vigilancia en el vehículo.

⚠ ADVERTENCIA Peligro de accidente– y de sufrir lesiones en caso de dejar a niños sin vigilancia en el vehículo

Si hay niños que también viajan en el vehículo, podrían:

- abrir las puertas y poner en peligro a otras personas o usuarios de la vía.
- abandonar el vehículo y que otro vehículo los atropelle.
- manejar el equipamiento del vehículo y, por ejemplo, quedar atrapados.
- ▶ Si viajan niños en el vehículo, active siempre los seguros para niños de las puertas.
- ▶ Nunca deje a los niños sin vigilancia en el vehículo.

- ▶ Al abandonar el vehículo, lleve siempre la llave consigo y bloquee el vehículo.

Existen seguros para niños para las puertas traseras y para las ventanillas laterales de la parte trasera.

El seguro para niños de las puertas traseras asegura cada una de las puertas. Ya no se pueden abrir desde el interior.

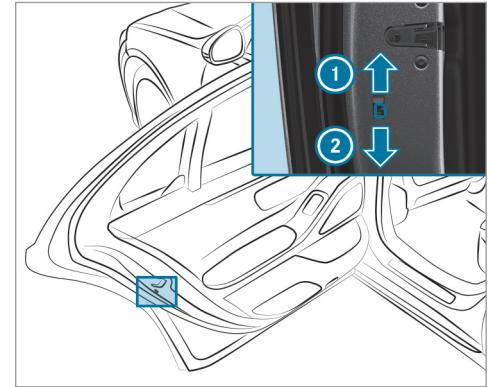

▶ Presione la palanca en la dirección indicada por la flecha ① (activación del seguro) o ② (desactivación del seguro).

▶ A continuación, compruebe que el seguro para niños correspondiente funciona correctamente.

Activación/desactivación del seguro para niños en las ventanillas laterales de la parte trasera

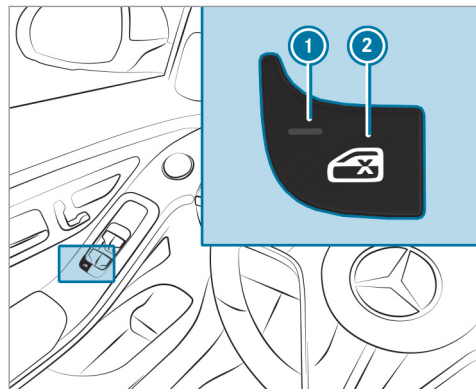

▶ **Activación/desactivación del seguro:** pulse la tecla ②.

La ventanilla lateral de la parte trasera se puede abrir o cerrar de la siguiente forma:

- Testigo de control ① encendido: con el interruptor situado en la puerta del conductor.
- Testigo de control ① apagado: con el interruptor de la correspondiente puerta trasera o de la puerta del conductor.

Con el seguro para niños activado, el manejo desde el espacio posterior permanece bloqueado para:

- las ventanillas laterales de la parte trasera
- el ajuste del asiento del acompañante desde la parte trasera
- los aproximadores del cinturón de la parte trasera
- las persianas parasol
 - de las ventanillas laterales de la parte trasera
 - de la luneta trasera

- en el techo

Indicaciones sobre animales domésticos en el vehículo

⚠ ADVERTENCIA Peligro de accidente y de sufrir lesiones en caso de dejar animales sin vigilancia en el vehículo

Si deja animales sin vigilancia o sueltos en el vehículo pueden pulsar por ejemplo teclas o interruptores.

Por ello, los animales pueden, por ejemplo:

- activar equipamientos del vehículo y, por ejemplo, quedar atrapados.
- encender- o apagar sistema y, como consecuencia, poner en peligro otros usuarios de la vía.

Además los animales sueltos puede moverse en caso de accidente o maniobra abrupta de giro o de frenado en el vehículo y como consecuencia dañar a otros ocupantes del vehículo.

- ▶ Nunca deje animales sin vigilancia en el vehículo.
- ▶ Asegure los animales durante la marcha siempre de forma correspondiente, porejemplo con una caja de transporte de animales adecuada.

Llave

Sinopsis de las funciones de la llave

⚠ ADVERTENCIA Peligro de accidente– y de sufrir lesiones en caso de dejar a niños sin vigilancia en el vehículo

Si deja a los niños sin vigilancia en el vehículo, estos pueden, sobre todo,

- abrir las puertas y poner en peligro a otras personas o usuarios de la vía.
- abandonar el vehículo y que otro vehículo los atropelle.
- manejar el equipamiento del vehículo y, por ejemplo, quedar atrapados.

Además, los niños podrían poner el vehículo en movimiento en caso de que, por ejemplo:

- suelten el freno de estacionamiento.
- modifiquen la posición del cambio.
- arranquen el vehículo.

▶ Nunca deje a los niños sin vigilancia en el vehículo.

- ▶ Al salir del vehículo, lleve siempre consigo la llave y cierre el vehículo.
- ▶ Guarde la llave fuera del alcance de los niños.

! INDICACIÓN Daño de la llave por campos magnéticos



- ▶ Mantenga la llave alejada de fuertes campos magnéticos.



Llave del vehículo con alarma de pánico

- ① Apertura/cierre de la tapa del maletero
- ② Desbloqueo (con ayuda sensorial)

- ③ Bloqueo
- ④ Testigo de control
- ⑤ Alarma de pánico

ⓘ Si el testigo de control ④ no se ilumina al pulsar la tecla  o , la pila tiene poca carga o posiblemente está descargada. Sustituya la pila en breve.

Sustituya la pila de la llave (→ página 85).

La llave bloquea y desbloquea los siguientes componentes:

- las puertas
- la tapa del depósito de combustible
- la tapa del maletero

Si el vehículo no se abre en los 40 segundos siguientes al desbloqueo, se vuelve a bloquear. La protección antirrobo se vuelve a activar.

No guarde la llave junto con aparatos electrónicos u objetos metálicos. Esto podría perjudicar el funcionamiento de la llave.

Testigo de control del bloqueo del vehículo

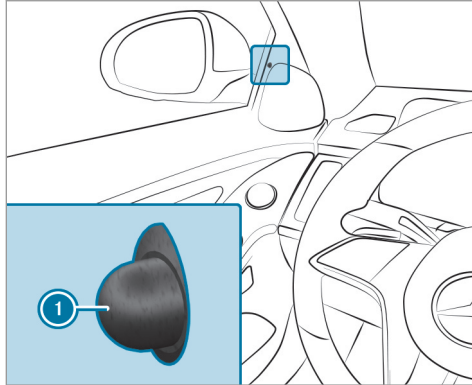

Al bloquear el vehículo desde el exterior, el testigo de control ❶ situado en el revestimiento del lado del conductor parpadea. El testigo de control ❶ permanece apagado si bloquea el vehículo desde el habitáculo o durante la marcha.

Conexión o desconexión de la confirmación acústica del cierre centralizado

Sistema multimedia:

- [Inicio] ▶ Ajustes ▶ Vehículo
- ▶ Apertura/cierre

- ▶ Active o desactive la opción **Confirmac. acústica cierre centraliz..**

Activación y desactivación de la alarma de pánico

Requisitos

- El encendido está desconectado.



- ▶ **Activación:** pulse la tecla ❶ durante aproximadamente un segundo.

Se activa una alarma óptica y acústica.

- ▶ **Desactivación:** pulse de nuevo brevemente la tecla ❶.

O bien:

- ▶ Pulse la tecla de arranque y parada del puesto de conducción con la llave dentro del vehículo.

Modificación de los ajustes de desbloqueo

Posibles funciones de desbloqueo de la llave:

- Desbloqueo centralizado
- Desbloqueo de la puerta del conductor y de la tapa del depósito de combustible

- ▶ **Cambio entre los ajustes:** pulse al mismo tiempo durante aproximadamente seis segundos las teclas [🔒] y [🔓] hasta que el testigo de control parpadee dos veces.

Posibilidades con la función de desbloqueo seleccionada para la puerta del conductor y la tapa del depósito de combustible:

- **Desbloqueo centralizado del vehículo:** pulse dos veces la tecla .
- **Vehículos con KEYLESS-GO:** si toca la superficie interior de la manilla de la puerta del conductor, solo se desbloquean la puerta del conductor y la tapa del depósito de combustible.

Desactivación de las funciones de la llave

Vehículos con KEYLESS-GO: desactive las funciones de la llave para proteger su vehículo contra el acceso no autorizado. Esto resulta útil, por ejemplo, si estaciona su vehículo en aparcamientos concurridos o intrincados. Para poder utilizar la función KEYLESS-GO de nuevo, debe volver a activar las funciones de la llave.

Si no va a utilizar el vehículo o una de las llaves durante un tiempo, puede reducir el consumo de corriente de la correspondiente llave. Para ello, desactive las funciones de la llave.

- ▶ **Desactivación:** pulse la tecla  de la llave brevemente dos veces consecutivas. El testigo de control de la llave se ilumina brevemente dos veces y una vez de forma prolongada.
- ▶ **Activación:** pulse cualquier tecla de la llave.
- ⓘ Al arrancar el vehículo con la llave en el compartimento de la consola central, las funciones de la llave se activan automáticamente (→ página 200).

Extracción y colocación de la llave de emergencia

Extracción de la llave de emergencia

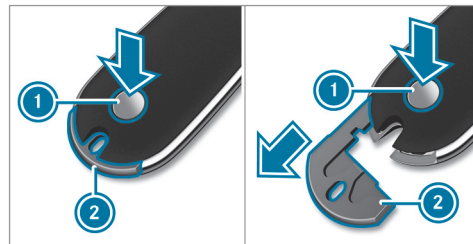

- ▶ Pulse el botón de desbloqueo ①. La llave de emergencia ② se expulsa ligeramente.
- ▶ Extraiga completamente la llave de emergencia ②.

Colocación de la llave de emergencia

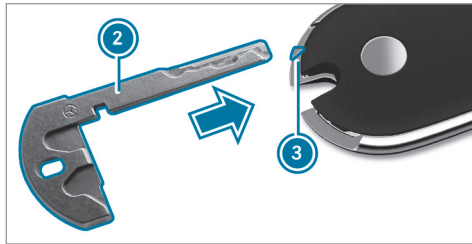

▶ Inserte la llave de emergencia ② por la marca ③ hasta que se enclave.

ⓘ Puede utilizar la llave de emergencia ② para fijar la llave en un llavero.

Sustitución de la pila de la llave

⚠ PELIGRO Peligro de muerte por ingestión de pilas

Las pilas contienen sustancias nocivas y corrosivas. La ingestión de pilas puede pro-

vocar graves quemaduras internas en las dos primeras horas.

Existe peligro de muerte.

- ▶ Guarde las pilas fuera del alcance de los niños.
- ▶ Si la cubierta y/o la tapa del compartimento de pilas no cierra bien, deje de utilizar la llave y manténgala fuera del alcance de los niños.
- ▶ Si se han ingerido las pilas, acuda inmediatamente a un médico.

🔥 INDICACIÓN ECOLÓGICA Daños ecológicos por el desecho incorrecto de las pilas



Las pilas contienen sustancias nocivas. Está prohibido por ley eliminarlas junto con la basura doméstica.



Deseche las pilas de forma ecológica. Entregue las pilas descargadas en un taller especializado o en un punto de recogida de pilas usadas.

Requisitos

- Precisa una pila de botón de 3 voltios del tipo CR 2032.

Mercedes-Benz le recomienda que cambie la pila en un taller especializado.

▶ Extraiga la llave de emergencia (→ página 84).

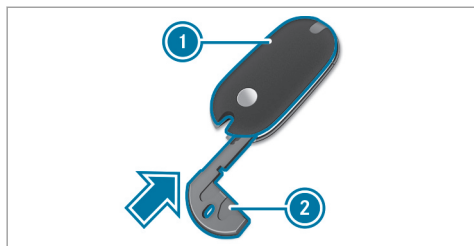

- ▶ Presione la llave de emergencia (2) en la dirección indicada por la flecha en la abertura de la llave hasta que se abra la cubierta (1). Para ello, no debe mantener cerrada la cubierta (1).

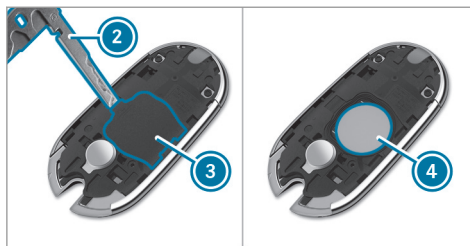

- ▶ Introduzca la llave de emergencia (2) en la abertura, despliegue la tapa (3) y retírela.
- ▶ Golpee la llave contra la palma de la mano hasta que la pila (4) salga de la llave.
- ▶ Inserte la pila nueva con el polo positivo hacia arriba. Utilice para ello un paño que no desprenda pelusas.
- ▶ Asegúrese de que la superficie de la pila no presenta pelusas, grasa ni ningún otro tipo de suciedad.
- ▶ Coloque la tapa (3), empezando por las lengüetas delanteras, en la carcasa y ciérrela por ambos lados.

- ▶ Asegúrese de que la tapa (3) esté cerrada por completo.
- ▶ Coloque la cubierta (1), empezando por las lengüetas delanteras, en la carcasa y presiónela hasta que quede completamente cerrada.
- ▶ Introduzca de nuevo la llave de emergencia (→ página 84).

Solución de problemas con la llave

No puede bloquear o desbloquear el vehículo.

Posibles causas:

- La pila de la llave está casi o totalmente agotada.
- ▶ Compruebe la pila con el testigo de control (→ página 82).
- ▶ Dado el caso, sustituya la pila de la llave (→ página 85).
- ▶ Utilice una llave de repuesto.

- ▶ Utilice la llave de emergencia para el bloqueo o desbloqueo (→ página 94).
- ▶ Encargue la revisión de la llave en un taller especializado.

Se produce la interferencia de una potente fuente de radiofrecuencia.

La función de la llave queda afectada, porejemplo, por:

- líneas de alta tensión
 - teléfonos móviles
 - aparatos electrónicos (ordenadores portátiles, tabletas)
 - apantallado debido a objetos metálicos o bucles de contacto para instalaciones de puertas o barreras
- ▶ Asegúrese de mantener una distancia suficiente entre la llave y una fuente potencial de interferencias.
- ### Ha perdido una llave.
- ▶ Encargue el bloqueo de la llave en un taller especializado.

- ▶ En caso necesario, encargue la sustitución de la parte mecánica de la cerradura.

Puertas

Desbloqueo y apertura de las puertas desde el habitáculo

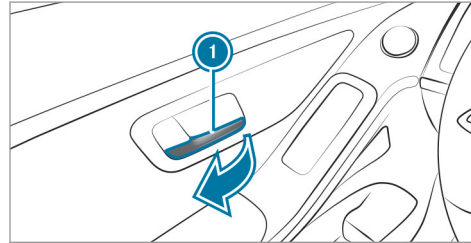

- ▶ **Desbloqueo y apertura de la puerta delantera:** tire de la manilla de la puerta ①.
- ▶ **Desbloqueo de la puerta trasera:** tire de la manilla de la puerta.
- ▶ **Apertura de la puerta trasera:** tire de nuevo de la manilla de la puerta trasera.

Bloqueo y desbloqueo centralizado del vehículo desde el habitáculo

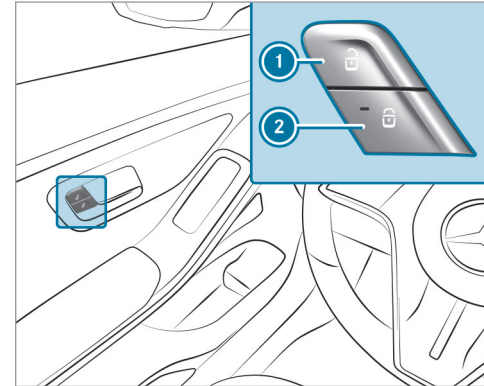

- ▶ **Desbloqueo:** pulse la tecla ①.
- ▶ **Bloqueo:** pulse la tecla ②. Si el vehículo está bloqueado, el testigo de control rojo integrado en la tecla ② se ilumina.

- ❶ Las teclas también se encuentran en la puerta del acompañante y las puertas traseras.

No se bloquea ni desbloquea la tapa del depósito de combustible.

El vehículo no se desbloquea:

- Si ha bloqueado previamente el vehículo con la llave.
- Si ha bloqueado previamente el vehículo con la función KEYLESS-GO.

Bloqueo y desbloqueo del vehículo con KEYLESS-GO

Requisitos

- La llave debe encontrarse fuera del vehículo.
- La distancia de la llave respecto al vehículo no debe ser superior a 3 ft (1 m).
- La puerta del conductor y la puerta cuya manilla se acciona deben estar cerradas.

En los siguientes casos se despliegan las manillas de la puerta:

- si se desbloquea el vehículo

- si se detecta la llave del vehículo
- si se abre una puerta

En los siguientes casos se pliegan las manillas de la puerta:

- si se bloquea el vehículo
- al arrancar
- después de un tiempo de espera

! **INDICACIÓN** Daños en el vehículo por la apertura involuntaria de la tapa del maletero o de una puerta

- En un túnel de lavado
- Al utilizar un aparato de limpieza a alta presión

▶ En estas situaciones, desactive las funciones de la llave.

O bien:

▶ Asegúrese de que la llave se encuentre a una distancia de como mínimo 10 ft (3 m) (aparato de limpieza a alta presión) o 20 ft (6 m) (túnel de lavado) del vehículo.

▶ sión) o 20 ft (6 m) (túnel de lavado) del vehículo.

Preste atención a las siguientes indicaciones:

- Indicaciones sobre el lavado del vehículo en el túnel de lavado (→ página 353)
- Indicaciones sobre el uso de un aparato de limpieza a alta presión (→ página 355)

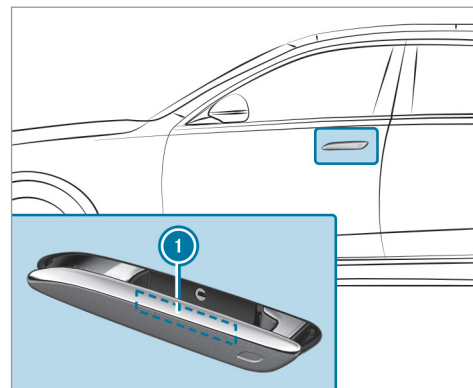

- ▶ **Desbloqueo del vehículo:** toque la superficie interior de la manilla de la puerta ❶.

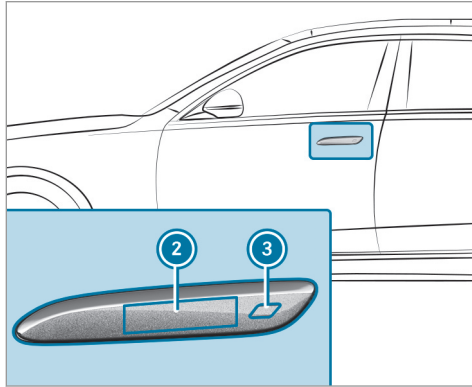

- ❶ Si la manilla de la puerta no está desplegada, toque la superficie del sensor ❷ para desbloquear.

- ▶ **Bloqueo del vehículo:** toque la superficie cóncava del sensor ❸.

- ▶ **Cierre de confort:** toque la superficie cóncava del sensor ❸ de forma prolongada.

- ❶ Información adicional sobre el cierre de confort (→ página 105).

Solución de problemas con el sistema KEYLESS-GO

Ya no puede bloquear o desbloquear el vehículo mediante el sistema KEYLESS-GO.

Posibles causas:

- Las funciones de la llave se han desactivado.
- La pila de la llave está casi o totalmente agotada.
- ▶ Active las funciones de la llave (→ página 84).
- ▶ Compruebe la pila con el testigo de control (→ página 82).
- ▶ Dado el caso, sustituya la pila de la llave (→ página 85).
- ▶ Utilice una llave de repuesto.

- ▶ Utilice la llave de emergencia para el bloqueo o desbloqueo (→ página 94).
- ▶ Encargue la comprobación del vehículo y de la llave en un taller especializado.

Se produce la interferencia de una potente fuente de radiofrecuencia.

La función KEYLESS-GO queda afectada, porejemplo, por:

- líneas de alta tensión
- teléfonos móviles
- aparatos electrónicos (ordenadores portátiles, tabletas)
- apantallado debido a objetos metálicos o bucles de contacto para instalaciones de puertas o barreras
- ▶ Asegúrese de mantener una distancia suficiente entre la llave y una fuente potencial de interferencias.

Conexión o desconexión del bloqueo automático

Sistema multimedia:

→  ▶ Ajustes ▶ Vehículo

▶ Funciones de cierre

① El vehículo se bloquea automáticamente si el encendido está conectado y las ruedas giran a una velocidad superior a 5 km/h.

▶ Active o desactive la opción **Bloqueo automático**.



En las siguientes situaciones existe peligro de bloqueo de las puertas con la función conectada:

- Al arrancar por remolcado o empujar el vehículo.
- Si el vehículo se encuentra en un banco de pruebas de rodillos.

Apertura y cierre de las puertas de confort en la parte trasera

⚠ ADVERTENCIA Peligro de aprisionamiento durante el cierre automático de las puertas traseras

Pueden quedar aprisionadas partes del cuerpo. Puede haber personas en la zona de cierre.

- ▶ Asegúrese de que no haya ninguna persona en las proximidades de la zona de movimiento.
- ▶ Use una de las siguientes opciones para detener el proceso de cierre:
 - Pulse la tecla  o  en la llave.
 - Tire del pulsador situado en el revestimiento interior del techo o presiónelo.
 - Empuje la puerta o tire de la puerta.
 - Toque la pantalla táctil en el menú Confort del sistema multimedia.

! **INDICACIÓN** Tenga en cuenta lo siguiente al abrir y cerrar automáticamente las puertas traseras:

Es posible que la visibilidad del entorno esté limitada.

- ▶ Asegúrese de que al abrir o cerrar no se encuentren, entre otros, personas, animales u objetos en la zona de las puertas.
- ▶ Preste atención al abrir especialmente a los objetos y obstáculos bajos en la zona de las ventanillas laterales.

Apertura o cierre de las puertas traseras

Para la apertura y el cierre automático de las puertas de confort en la parte trasera se necesitan las siguientes funciones:

- KEYLESS-GO (→ página 88)
- Servocierre (→ página 94)
- Control activo de ángulo muerto (→ página 265)

En ese caso, puede abrir y cerrar automáticamente las puertas traseras.

- ❗ Si el control activo de ángulo muerto está desconectado o no está disponible, la función de las puertas de confort en la parte trasera sigue disponible.

Para abrir o cerrar las puertas de confort en la parte trasera dispone de las siguientes posibilidades:

- la llave
- el pulsador situado en el revestimiento interior del techo
- las manillas exteriores de las puertas en la parte trasera (solo cierre)
- empujar una puerta trasera (solo cierre)
- el sistema multimedia (→ página 93)

- ❗ Si una puerta trasera está asegurada con el seguro para niños, no podrá abrirla desde el habitáculo. Más información sobre el seguro para niños para las puertas traseras (→ página 78).

Particularidades de las puertas de confort en la parte trasera:

- Cuando una puerta trasera ha alcanzado el primer punto de resistencia durante el cierre, el servocierrre (→ página 94) tira automáticamente de dicha puerta trasera hasta la cerradura.
- Cuando las puertas traseras se cierran mediante la función de confort, no se bloquean automáticamente.

▶ **Apertura con la llave:** pulse la tecla  de la llave y manténgala pulsada.

- ❗ Puede ajustar en el sistema multimedia si al pulsar la tecla  de la llave se debe abrir la puerta trasera izquierda, la puerta trasera derecha o ninguna puerta trasera (→ página 93).

Si no se abre ninguna puerta trasera, al pulsar la tecla  se ejecuta la función de apertura de confort. Más información sobre la apertura de confort (→ página 105)

▶ **Cierre con la llave:** pulse la tecla  de la llave.

Se cierran todas las puertas traseras abiertas.

▶ **Cierre de confort con la llave:** pulse la tecla  de la llave y manténgala pulsada. Se cierran todas las puertas traseras y ventanillas laterales abiertas y el techo corredizo panorámico.

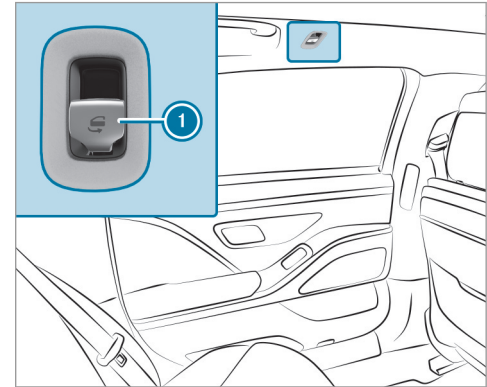

- ▶ **Apertura con el pulsador situado en el revestimiento interior del techo:** pulse la tecla ❶ y manténgala pulsada.
- ▶ **Cierre manual con el pulsador situado en el revestimiento interior del techo:** tire de la tecla ❶ hasta el punto de resistencia.
- ▶ **Cierre automático con el pulsador situado en el revestimiento interior del techo:** tire de la tecla ❶ más allá del punto de resistencia.

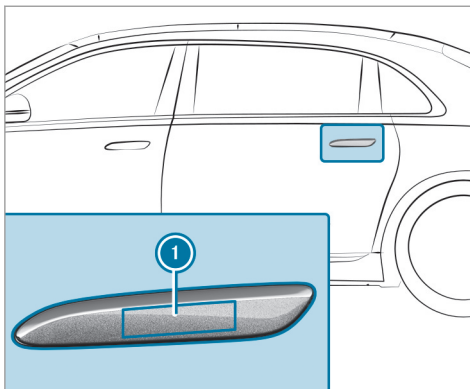

- ▶ **Cierre desde el exterior con la manilla de la puerta:** toque la superficie del sensor ❶ en la manilla de la puerta.
- ❶ También puede cerrar una puerta trasera empujando ligeramente con la mano. La puerta trasera se cierra entonces automáticamente.

Detección de bloqueo al abrir las puertas traseras

Cuando un obstáculo interrumpe el proceso automático de apertura de una puerta trasera, la detección de bloqueo detiene su movimiento. La detección automática de bloqueo es solo un medio auxiliar y no sustituye su atención.

En caso de apertura de las puertas traseras desde el habitáculo: a modo de protección adicional, se utiliza la advertencia de salida del vehículo del control activo de ángulo muerto. Si se detecta un obstáculo, la función de confort se desconecta y la puerta trasera en movimiento se detiene.

- ▶ Abra manualmente la puerta trasera si se había detenido en una posición intermedia.

⚠ ADVERTENCIA Peligro de accidente a pesar del sistema de advertencia de salida del vehículo

El sistema de advertencia de salida del vehículo no reacciona ante los objetos parados ni ante los vehículos que se acercan al suyo con una gran diferencia de velocidad.

El sistema de advertencia de salida del vehículo no le puede advertir en estas situaciones.

- ▶ Observe siempre con atención la situación del tráfico y asegúrese de que haya suficiente espacio libre al abrir las puertas.

La advertencia de salida del vehículo es solo un medio auxiliar y en ningún caso puede sustituir la atención de los ocupantes del vehículo. La responsabilidad al abrir las puertas y al abandonar el vehículo recae siempre en los ocupantes del vehículo.

- ⓘ Más información sobre el control activo de ángulo muerto con advertencia de salida del vehículo (→ página 265).

Función automática de inversión de sentido durante el cierre de las puertas traseras

Las puertas traseras disponen de una detección automática de bloqueo con función de inversión de sentido. Cuando un obstáculo interrumpe el proceso automático de cierre de la puerta trasera, esta se abre de nuevo automáticamente.

La función automática de inversión de sentido es solo un medio auxiliar y no sustituye su atención.

- ▶ Al efectuar el cierre, asegúrese de que no se encuentren partes del cuerpo de ninguno de los ocupantes en la zona de movimiento.

⚠ ADVERTENCIA Peligro de aprisionamiento a pesar de la función de inversión de sentido



La función de inversión de sentido no reacciona:

- ante objetos blandos, ligeros y finos como, porejemplo, dedos
- hacia el final del proceso de cierre

La función de inversión de sentido no puede impedir el aprisionamiento especialmente en estas situaciones.

- ▶ Al efectuar el cierre, asegúrese de que no se encuentren partes del cuerpo de ninguno de los ocupantes en la zona de cierre.

- ▶ Si alguien queda aprisionado, use una de las siguientes opciones:

- Pulse la tecla  o  en la llave.
- Tire del pulsador situado en el revestimiento interior del techo o presiónelo.
- Empuje la puerta o tire de la puerta.
- Toque la pantalla táctil en el menú Confort del sistema multimedia.

Ajuste de las puertas de confort

Sistema multimedia:

  ▶ Ajustes ▶ Vehículo ▶ Confort

- ▶ Active o desactive la opción Puertas de confort.

Manejo de las puertas de confort

- ▶ Seleccione .

- ▶ Seleccione **Abrir mando de puertas**.
La ventana para el manejo de las puertas traseras se abre. Accionando el dispositivo de ajuste se pueden abrir o cerrar las puertas.
- ▶ Seleccione **Interrumpir el proceso**.
El proceso se interrumpe y la puerta se detiene en la posición alcanzada.
- ▶ Seleccione **Cerrar todas**.
Todas las puertas se cierran simultáneamente.

Ajuste de la función de llave para las puertas de confort

- ▶ Seleccione .
- ▶ Seleccione **Key Assignment**.
La apertura de la **Apertura de confort de las ventanilla**, **Puerta trasera derecha** y la apertura de la **Puerta trasera izquierda** se pueden ajustar por separado para el manejo con la llave.

Función del servocierre

⚠ ADVERTENCIA Peligro de aprisionamiento durante el cierre automático de las puertas

Pueden quedar aprisionadas partes del cuerpo u objetos y provocar lesiones.

- ▶ Asegúrese de que no se encuentren partes del cuerpo de ninguno de los ocupantes ni objetos en la zona de cierre.
- ▶ Puede interrumpir el cierre automático de la puerta tirando de la manilla exterior o interior de la puerta.

Si presiona la puerta contra la cerradura hasta el primer punto de resistencia, el servocierre tira automáticamente de la puerta hasta la cerradura.

- ① Si se desbloquea el vehículo desde el exterior o durante el arranque, se puede iniciar un cierre automático de las puertas.

Bloqueo y desbloqueo del vehículo con la llave de emergencia

Desbloqueo de la puerta izquierda del vehículo con la llave de emergencia

- ▶ Extraiga la llave de emergencia (→ página 84).

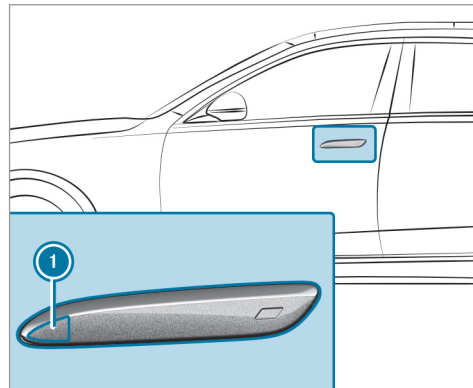

- ▶ **Si la manilla de la puerta está plegada:** pulse la manilla de la puerta por la parte delantera ❶. La manilla de la puerta se despliega un poco.
- ▶ Tire brevemente de la manilla de la puerta y manténgala en esta posición.

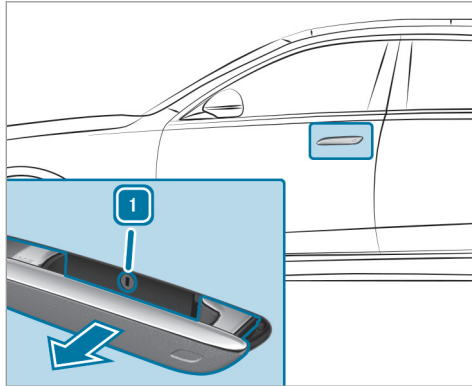

- ▶ **Si la manilla de la puerta está desplegada:** tire ligeramente de la manilla de la puerta y manténgala en esa posición.
- ▶ **Desbloqueo:** inserte la llave de emergencia en el cilindro de cerradura.
- ▶ Gire la llave de emergencia hacia la izquierda a la posición ❶.
- ▶ Extraiga la llave de emergencia y suelte la manilla de la puerta.

Bloqueo de las puertas

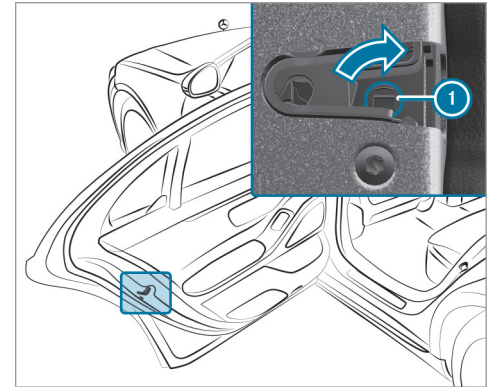

- ▶ Inserte un objeto adecuado como, por ejemplo, la llave de emergencia en la ranura ❶ de la cerradura de la puerta.
- ▶ **Bloqueo del lado izquierdo del vehículo:** gire la llave de emergencia hacia la derecha hasta el tope.

- ▶ **Bloqueo del lado derecho del vehículo:** gire la llave de emergencia hacia la izquierda hasta el tope.

Si, a continuación, cierra una puerta bloqueada, ya no podrá abrirla desde el exterior.

Maletero

Apertura de la tapa del maletero

- ▲ **PELIGRO** Peligro de intoxicación por gases de escape

Los motores de combustión interna emiten gases de escape tóxicos como, porejemplo, monóxido de carbono. Si se abre la tapa del maletero mientras funciona el motor, especialmente durante la marcha, pueden llegar gases de escape al habitáculo.

- ▶ Pare siempre el motor antes de abrir la tapa del maletero.
- ▶ No circule nunca con la tapa del maletero abierta.

- ! **INDICACIÓN** Daño de la tapa del maletero por obstáculos situados por encima del vehículo

La tapa del maletero gira hacia arriba al abrirse.

- ▶ Asegúrese de que haya espacio suficiente por encima de la tapa del maletero.

- ▶ Tire del asidero de la tapa del maletero.
- ▶ **Vehículos con HANDS-FREE ACCESS:** mueva el pie en la zona situada debajo del parachoques (→ página 99).

Vehículos con cierre de confort de la tapa del maletero

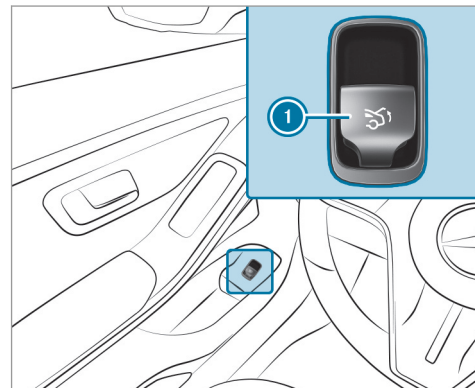

- ▶ Tire de la tecla de accionamiento a distancia ① de la tapa del maletero.
- ▶ Pulse de forma prolongada la tecla de la llave.

- ▶ Si la tapa del maletero se ha detenido en posición intermedia, tire de ella hacia arriba. Suéltela cuando se empiece a abrir. Con la limitación de apertura de la tapa del maletero conectada, tire manualmente hacia arriba de la tapa del maletero detenida.

Cuando un obstáculo interrumpe el proceso automático de apertura de la tapa del maletero, la detección de bloqueo detiene su movimiento. La detección automática de bloqueo es solo un medio auxiliar y no sustituye su atención.

Cierre de la tapa del maletero

⚠ ADVERTENCIA Peligro de sufrir lesiones por objetos sueltos en el vehículo

Si se transportan objetos, equipaje o carga sueltos o mal asegurados, estos pueden deslizarse, volcar o salir despedidos y, en consecuencia, alcanzar a los ocupantes del vehículo.

Existe peligro de sufrir lesiones, en especial al frenar el vehículo o al cambiar bruscamente la dirección de marcha.

- ▶ Coloque los objetos siempre de manera que no puedan salir despedidos.
- ▶ Asegure los objetos, el equipaje o la carga para que no se deslicen ni vuelquen.

Tenga en cuenta las indicaciones sobre la carga del vehículo.

Indicaciones sobre el cierre de la tapa del maletero: su vehículo está equipado con detección automática de llave. Si se detecta en el vehículo una llave perteneciente a él, la tapa del maletero no se bloquea.

Esto depende de las siguientes condiciones:

- Ha cerrado la tapa del maletero después de bloquear el vehículo.
- No se detecta una segunda llave perteneciente al vehículo fuera de este.

La tapa del maletero no se bloquea y se vuelve a abrir de golpe.

La detección automática de llave es solo un medio auxiliar y no sustituye su atención.

- ▶ Cuando esté fuera del vehículo y antes de bloquearlo, asegúrese de que lleva consigo al menos una de las llaves del vehículo.
- ▶ Baje la tapa del maletero tirando del asidero cóncavo y ciérrala.
- ⓘ Si presiona ligeramente la tapa del maletero, el servocierre la desplaza de forma automática a la cerradura.

Vehículos con cierre de confort de la tapa del maletero

⚠ ADVERTENCIA Peligro de aprisionamiento durante el cierre automático de la tapa del maletero

Pueden quedar aprisionadas partes del cuerpo. Pueden encontrarse personas en la zona de cierre.

- ▶ Asegúrese de que no haya ninguna persona en las proximidades de la zona de cierre.
- ▶ Use una de las siguientes opciones para detener el proceso de cierre:

- Pulse la tecla  integrada en la llave.
- Pulse o tire de la tecla de accionamiento a distancia situada en la puerta del conductor.
- Pulse la tecla de cierre o la tecla de bloqueo de la tapa del maletero.
- Tire del asidero de la tapa del maletero.

- ▶ **Vehículos con HANDS-FREE ACCESS:** para detener la operación de cierre, también puede realizar un movimiento con la pierna debajo del parachoques trasero.
- ▶ Tire del asidero de la tapa del maletero. Suéltela cuando se empiece a cerrar.
- ▶ Presione hacia abajo la tapa del maletero detenida en posición intermedia. Se reanuda el proceso de cierre de la tapa del maletero.

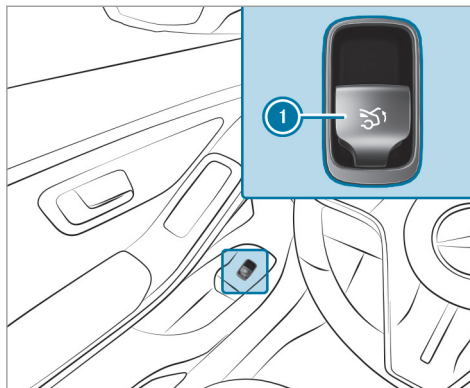

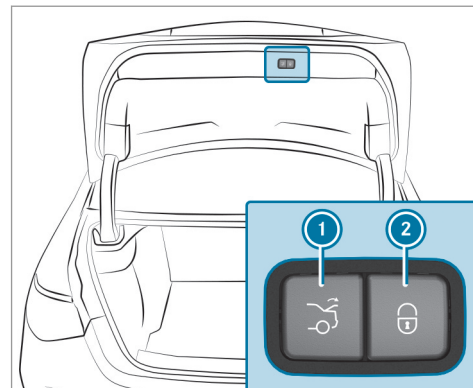

- ▶ Pulse la tecla de accionamiento a distancia  de la tapa del maletero.



- ▶ Pulse la tecla de cierre  de la tapa del maletero.

Vehículos con KEYLESS-GO

- ▶ Pulse la tecla de bloqueo  de la tapa del maletero. Si se reconoce una llave fuera del vehículo, la tapa del maletero se cierra y el vehículo se bloquea.

- ▶ Con la tapa del maletero completamente abierta, pulse de forma prolongada la tecla  de la llave. La llave debe estar cerca del vehículo.

Vehículos con HANDS-FREE ACCESS

- ▶ Con la tapa del maletero completamente abierta, mueva el pie en la zona situada debajo del parachoques (→ página 99).

Función automática de inversión de sentido de la tapa del maletero

La tapa del maletero dispone de una detección automática de bloqueo con función de inversión de sentido. Cuando un obstáculo interrumpe el proceso automático de cierre de la tapa del maletero, esta se abre de nuevo automáticamente. La función automática de inversión de sentido es solo un medio auxiliar y no sustituye su atención.

- ▶ Al efectuar el cierre, asegúrese de que no se encuentren partes del cuerpo de ninguno de los ocupantes en la zona de movimiento.

⚠ ADVERTENCIA Peligro de aprisionamiento a pesar de la función de inversión de sentido

La función de inversión de sentido no reacciona:

- ante objetos blandos, ligeros y finos como, por ejemplo, dedos
- al final del proceso de cierre

La función de inversión de sentido no puede impedir el aprisionamiento especialmente en estas situaciones.

- ▶ Asegúrese de que no se encuentren partes del cuerpo de ninguno de los ocupantes en la zona de cierre.
- ▶ Si alguien queda aprisionado, use una de las siguientes opciones:
 - Pulse la tecla  integrada en la llave.
 - Pulse la tecla de accionamiento a distancia situada en la puerta del conductor.

- Pulse la tecla de cierre o la tecla de bloqueo de la tapa del maletero.
- Tire del asidero de la tapa del maletero.

Función HANDS-FREE ACCESS

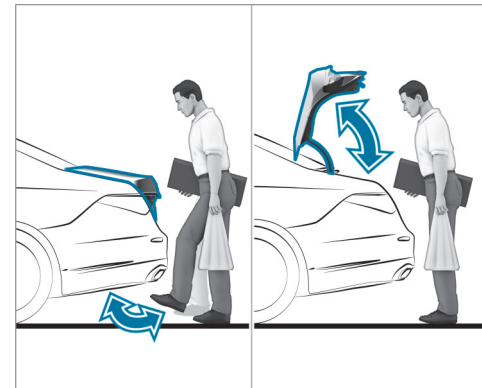

100 Apertura y cierre

Con HANDS-FREE ACCESS puede abrir, cerrar o detener la tapa del maletero con un movimiento de la pierna en la zona situada debajo del para-choques.

El movimiento de la pierna activa alternadamente la operación de apertura o de cierre.

Tenga en cuenta las indicaciones durante la apertura (→ página 96) y el cierre (→ página 97) de la tapa del maletero.

- ① Durante el proceso de apertura o cierre de la tapa del maletero suena una señal acústica de advertencia.

⚠ ADVERTENCIA Peligro de quemadura por el sistema de escape caliente

El sistema de escape del vehículo puede alcanzar temperaturas muy elevadas. Al utilizar HANDS-FREE ACCESS, puede sufrir quemaduras si toca el sistema de escape.

- ▶ Asegúrese siempre de efectuar el movimiento con la pierna solo en la zona de detección de los sensores.

! INDICACIÓN Daños en el vehículo por la apertura involuntaria de la tapa del maletero o de una puerta

- En un túnel de lavado
- Al utilizar un aparato de limpieza a alta presión
- ▶ En estas situaciones, desactive las funciones de la llave.

O bien:

- ▶ Asegúrese de que la llave se encuentre a una distancia de como mínimo 10 ft (3 m) (aparato de limpieza a alta presión) o 20 ft (6 m) (túnel de lavado) del vehículo.

Al efectuar el movimiento con la pierna, asegúrese de tener un punto de apoyo firme. De contrario, podría perder el equilibrio, porejemplo, en caso de que el pavimento esté helado.

Tenga en cuenta las siguientes indicaciones:

- La llave se encuentra detrás del vehículo.

- Durante el movimiento con la pierna permanezca al menos a 12 in (30 cm) del vehículo.
- Durante el movimiento con la pierna no toque el parachoques.
- No efectúe el movimiento con la pierna demasiado lento.
- El movimiento con la pierna se debe efectuar en dirección al vehículo y luego alejándose.

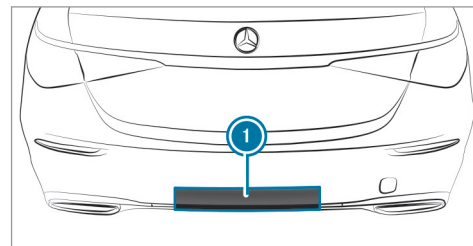

① Zona de detección de los sensores

Si ha efectuado varios movimientos seguidos con la pierna sin efecto, espere diez segundos.

Límites del sistema

La operatividad del sistema puede verse limitada o el sistema puede dejar de funcionar en los siguientes casos:

- Si los sensores están sucios, porejemplo, por sal anticongelante o adherencia de nieve.
- Si el movimiento de la pierna se realiza con una prótesis.

En las siguientes situaciones, la tapa del maletero se puede abrir o cerrar involuntariamente:

- Si alguna persona mueve los brazos o las piernas en la zona de detección, porejemplo, al pulir el vehículo o levantar objetos.
- Si se depositan objetos detrás del vehículo o discurren por la zona, porejemplo, correas de amarre o equipaje.
- Si se colocan correas de amarre, cubiertas textiles u otro tipo de cubierta por encima del parachoques.
- Si se utiliza una esterilla protectora cuya longitud va más allá del canto de carga hasta la zona de detección de los sensores.

- Si la esterilla protectora no está fijada correctamente.

Desactive las funciones de la llave (→ página 84) o no lleve consigo ninguna llave en estas situaciones u otras parecidas.

Conexión o desconexión del bloqueo independiente del maletero

Sistema multimedia:

→  » Ajustes » Vehículo
» Apertura/cierre

Conexión del bloqueo independiente del maletero

- ▶ Seleccione **Bloquear el maletero**.
- ▶ Establezca un PIN.
- ▶ Confirme el PIN con **OK**.
- ▶ Introduzca de nuevo el PIN y confírmelo. Si desbloquea el vehículo de forma centralizada, el maletero permanece bloqueado.

- ⓘ Si se detecta un accidente, el maletero se desbloquea aunque esté conectado el bloqueo independiente.
- ⓘ El maletero también se puede abrir durante el bloqueo activo del maletero con la llave de emergencia. El bloqueo independiente del maletero permanece activo.

Desconexión del bloqueo independiente del maletero

- ▶ Seleccione **Bloquear el maletero**.
- ▶ Introduzca el PIN.
Si el PIN es correcto, el bloqueo independiente del maletero se desconectará y el PIN se eliminará.

Restablecimiento del PIN

Si ha olvidado el PIN, puede desconectar el bloqueo independiente del maletero con la llave de emergencia.

- ▶ Seleccione **Bloquear el maletero**.
- ▶ Confirme **¿Ha olvidado el PIN?**

102 Apertura y cierre

- ▶ Desbloquee el maletero con la llave de emergencia antes de que transcurran 3 minutos. El bloqueo independiente del maletero se desconectará y el PIN se eliminará.

Desbloqueo y apertura del maletero desde el interior con el desbloqueo de emergencia

Requisitos

- La batería de 12 V del vehículo está embornada y cargada.

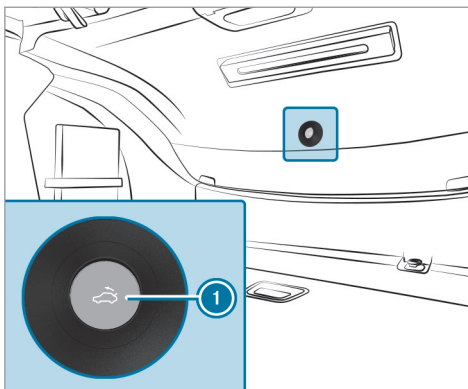

- ▶ Pulse brevemente la tecla de desbloqueo de emergencia 1.

Desbloqueo de la tapa del maletero con la llave de emergencia

- ▶ Extraiga la llave de emergencia de la llave (→ página 84).

- ▶ Inserte la llave de emergencia hasta el tope en la cerradura de la tapa del maletero.

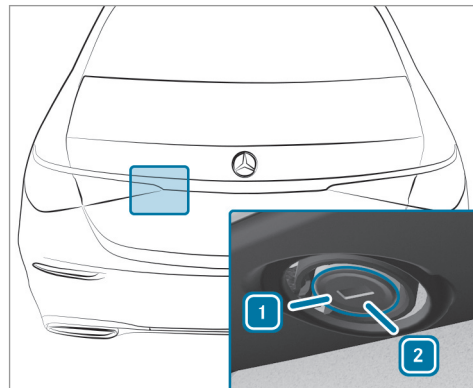

- ▶ Gire la llave de emergencia hacia la izquierda de la posición 1 a la posición 2.
- ▶ Vuelva a girar la llave de emergencia a la posición 1 y sáquela.

- ❶ Si desbloquea y abre la tapa del maletero con la llave de emergencia, el sistema de alarma antirrobo activará la alarma.

Conexión o desconexión de la limitación de apertura de la tapa del maletero

Sistema multimedia:

➤  ➤ Ajustes ➤ Vehículo

➤ Apertura/cierre

- ▶ Active o desactive la opción **Limitación de apertura**.

Esta función evita que la tapa del maletero choque contra, por ejemplo, un techo de garaje bajo.

Ventanillas laterales

Apertura y cierre de las ventanillas laterales

⚠ ADVERTENCIA Peligro de aprisionamiento al abrir una ventanilla lateral

Al abrir una ventanilla lateral, podrían quedar aprisionadas partes del cuerpo entre la ventanilla lateral y el marco de la ventanilla.

- ▶ Asegúrese de que nadie toque la ventanilla lateral cuando la abra.
- ▶ Si alguien queda aprisionado, suelte inmediatamente la tecla o tire de esta para volver a cerrar la ventanilla lateral.

⚠ ADVERTENCIA Peligro de aprisionamiento al cerrar una ventanilla lateral

Al cerrar una ventanilla lateral, pueden quedar aprisionadas partes del cuerpo en la zona de cierre.

- ▶ Al efectuar el cierre, asegúrese de que no se encuentren partes del cuerpo de

ninguno de los ocupantes en la zona de movimiento.

- ▶ Si alguien queda aprisionado, suelte inmediatamente la tecla o púlsela para volver a abrir la ventanilla lateral.

⚠ ADVERTENCIA Peligro de aprisionamiento si los niños manejan las ventanillas laterales

Si los niños manejan las ventanillas laterales, pueden quedar aprisionados, especialmente si están sin vigilancia.

- ▶ Active el seguro para niños en las ventanillas laterales de la parte trasera.
- ▶ Al abandonar el vehículo, lleve siempre la llave consigo y bloquee el vehículo.
- ▶ Nunca deje a los niños sin vigilancia en el vehículo.

Requisitos

- La alimentación eléctrica o el encendido están conectados.

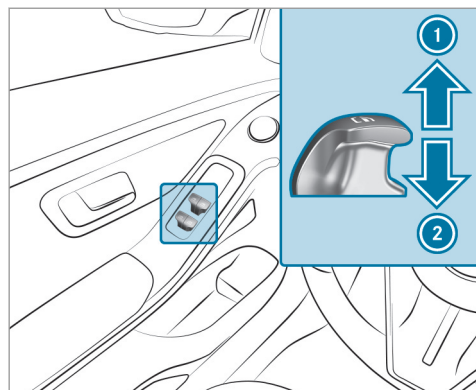

- ① Cierre
- ② Apertura

Las teclas de la puerta del conductor tienen prioridad.

▶ **Inicio del desplazamiento automático:** pulse o tire de la tecla  superando el punto de resistencia, y suéltela a continuación.

▶ **Interrupción del desplazamiento automático:** vuelva a pulsar o tirar de la tecla .

Con el vehículo parado puede seguir manejando las ventanillas laterales.

La función está disponible durante unos cuatro minutos o hasta que se abra una puerta delantera.

❗ **Vehículos con persianas parasol eléctricas en las puertas traseras del lado izquierdo y derecho:** las teclas para las ventanillas laterales también abren/cierran las persianas parasol (→ página 111).

Función automática de inversión de sentido de las ventanillas laterales

Si un obstáculo interrumpe el proceso de cierre de una ventanilla lateral, la ventanilla lateral se abre de nuevo automáticamente. La función automática de inversión de sentido es solo un medio auxiliar y no sustituye su atención.

▶ Al efectuar el cierre, asegúrese de que no se encuentren partes del cuerpo de ninguno de los ocupantes en la zona de movimiento.

⚠ ADVERTENCIA Peligro de aprisionamiento a pesar de la protección de inversión de la ventanilla lateral

La función de inversión de sentido no reacciona:

- ante objetos blandos, ligeros y finos como, por ejemplo, dedos
- durante el ajuste

En estas situaciones la función de inversión de sentido no puede impedir el aprisionamiento.

- ▶ Al efectuar el cierre, asegúrese de que no se encuentren partes del cuerpo de ninguno de los ocupantes en la zona de movimiento.
- ▶ Si alguien queda aprisionado, pulse la tecla  para abrir de nuevo la ventanilla lateral.

Apertura de confort (ventilación del vehículo antes de iniciar la marcha)

⚠ ADVERTENCIA Peligro de aprisionamiento al abrir una ventanilla lateral

Al abrir una ventanilla lateral, podrían quedar aprisionadas partes del cuerpo entre la ventanilla lateral y el marco de la ventanilla.

- ▶ Asegúrese de que nadie toque la ventanilla lateral cuando la abra.
- ▶ Si alguien queda aprisionado, suelte inmediatamente la tecla.

- ▶ Mantenga pulsada la tecla  integrada en la llave.

Se ejecutan las siguientes funciones:

- El vehículo se desbloquea.
- Las ventanillas laterales se abren.
- El techo corredizo panorámico se abre.
- La ventilación del asiento del conductor se conecta.

- ① Si las persianas parasol del techo corredizo panorámico están cerradas, se abrirán primero las persianas parasol.
- ① Si las persianas parasol de las puertas traseras están cerradas, se abrirán primero las persianas parasol.

- ▶ **Interrupción de la apertura de confort:** suelte la tecla .

- ▶ **Continuación de la apertura de confort:** pulse de nuevo la tecla  y manténgala pulsada.

Cierre de confort (cierre de las ventanillas laterales desde el exterior)

⚠ ADVERTENCIA Peligro de aprisionamiento en caso de falta de atención durante el cierre de confort

Durante el cierre de confort, pueden quedar aprisionadas las partes del cuerpo que se encuentran en la zona de movimiento de las ventanillas laterales y del techo corredizo.

- ▶ Al efectuar el cierre de confort, supervise la operación de cierre completa y asegúrese de que no se encuentren partes del cuerpo de ninguno de los ocupantes en la zona de movimiento.

- ▶ Mantenga pulsada la tecla  integrada en la llave.

Se ejecutan las siguientes funciones:

- El vehículo se bloquea.
- Las ventanillas laterales se cierran.
- El techo corredizo panorámico se cierra.

- ▶ **Interrupción del cierre de confort:** suelte la tecla .

- ▶ **Continuación del cierre de confort:** pulse de nuevo la tecla  y manténgala pulsada.

- ① El cierre de confort también funciona con el sistema KEYLESS-GO (→ página 88).

Solución de problemas con las ventanillas laterales

⚠ ADVERTENCIA Peligro de aprisionamiento o de muerte por función de inversión de sentido inactiva

Al volver a cerrar una ventanilla lateral inmediatamente después del bloqueo, la ventanilla lateral se cierra con mayor fuerza o con toda su fuerza. En este caso no está activa la función de inversión de sentido y pueden quedar aprisionadas partes del cuerpo.

- ▶ Asegúrese de que no se encuentren partes del cuerpo de ninguno de los ocupantes en la zona de cierre.
- ▶ Para detener el proceso de cierre, suelte la tecla o púlsela de nuevo para volver a abrir la ventanilla lateral.

Una ventanilla lateral no cierra y usted no logra detectar la causa.

- ▶ Compruebe si hay algún objeto en la guía de la ventanilla.
- ▶ Ajuste las ventanillas laterales.

Ajuste de las ventanillas laterales

Si al cerrar una ventanilla lateral esta se bloquea y se abre inmediatamente de nuevo:

- ▶ Inmediatamente después, vuelva a tirar de la tecla correspondiente hasta que la ventanilla lateral se haya cerrado y siga tirando de ella durante al menos un segundo más (reajuste). La ventanilla lateral se cerrará sin función automática de inversión de sentido.

Si la ventanilla lateral se vuelve a bloquear y se abre inmediatamente de nuevo:

- ▶ Inmediatamente después, vuelva a tirar de la tecla correspondiente hasta que la ventanilla lateral se haya cerrado y siga tirando de ella durante al menos un segundo más (reajuste). La ventanilla lateral se cerrará sin función automática de inversión de sentido.

Las ventanillas laterales no pueden abrirse o cerrarse con la apertura de confort.

Posibles causas:

- La pila de la llave está casi o totalmente agotada.

- ▶ Compruebe la pila con el testigo de control (→ página 82).
- ▶ Dado el caso, sustituya la pila de la llave (→ página 85).

Techo corredizo

Apertura y cierre del techo corredizo

- ⓘ El término "techo corredizo" se refiere al techo corredizo panorámico.

⚠ ADVERTENCIA Peligro de aprisionamiento al abrir y cerrar el techo corredizo

Pueden quedar aprisionadas partes del cuerpo en la zona de movimiento.

- ▶ Al efectuar la apertura y el cierre, asegúrese de que no se encuentren partes del cuerpo de ninguno de los ocupantes en la zona de movimiento del techo corredizo.
- ▶ Si alguien queda aprisionado, suelte inmediatamente el panel de mando.

O bien:

- ▶ Toque el panel de mando durante el desplazamiento automático. El proceso de apertura o cierre se interrumpe.

⚠ ADVERTENCIA Peligro de aprisionamiento si manejan niños el techo corredizo

Si los niños manejan el techo corredizo, pueden quedar aprisionados, especialmente si están sin vigilancia.

- ▶ Nunca deje a los niños sin vigilancia en el vehículo.
- ▶ Al abandonar el vehículo, lleve siempre la llave consigo y bloquee el vehículo.

⚠ ADVERTENCIA Peligro de aprisionamiento al abrir y cerrar la persiana parasol

Pueden quedar aprisionadas partes del cuerpo entre la persiana parasol y el encuadramiento o el techo corredizo.

- ▶ Al abrir o cerrar la persiana parasol, asegúrese de que no se encuentren partes del cuerpo de ninguno de los ocupantes en su zona de movimiento.
- ▶ Si alguien queda aprisionado, suelte inmediatamente el panel de mando.

O bien:

- ▶ Toque el panel de mando durante el desplazamiento automático. El proceso de apertura o cierre se interrumpe.

! INDICACIÓN Fallo de funcionamiento por hielo y nieve

El hielo y la nieve pueden provocar fallos de funcionamiento en el techo corredizo.

- ▶ Abra el techo corredizo solo si no está cubierto de nieve o hielo.

! INDICACIÓN Daño por objetos salientes

Los objetos que sobresalgan por el techo corredizo pueden dañar los listones estanteizantes.

- ▶ No deje que sobresalga ningún objeto por el techo corredizo.

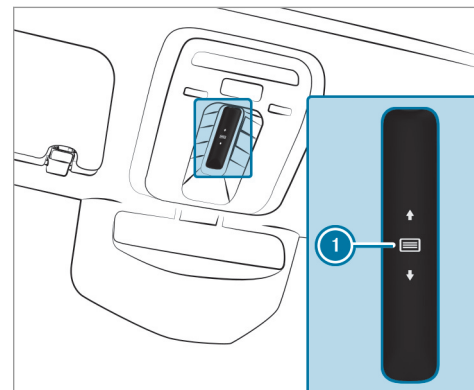

Con el panel de mandos ❶ se manejan el techo corredizo y la persiana parasol delantera.

El techo corredizo panorámico solo se puede manejar si la persiana parasol está abierta.

- ▶ **Apertura:** deslice el dedo hacia atrás sobre el panel de mandos ❶ y manténgalo en dicha posición.
- ▶ **Cierre:** deslice el dedo hacia delante sobre el panel de mandos ❶ y manténgalo en dicha posición.
- ▶ **Elevación o bajada:** pulse brevemente el panel de mandos ❶.
- ▶ **Inicio del desplazamiento automático:** deslice el dedo hacia delante o hacia atrás sobre el panel de mandos ❶.
- ▶ **Interrupción del desplazamiento automático:** toque de nuevo el panel de mandos ❶. El proceso de apertura o cierre se detiene.

Manejo de la persiana parasol trasera desde la parte delantera

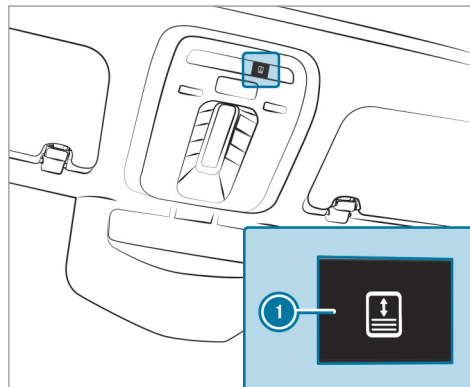

- ▶ **Apertura o cierre:** pulse la tecla ❶.
- ▶ **Detención:** vuelva a pulsar la tecla ❶.

Si detiene el proceso de apertura o cierre, al retomarlo se volverá a cerrar en primer lugar la persiana parasol.

Manejo de la persiana parasol trasera desde la parte trasera

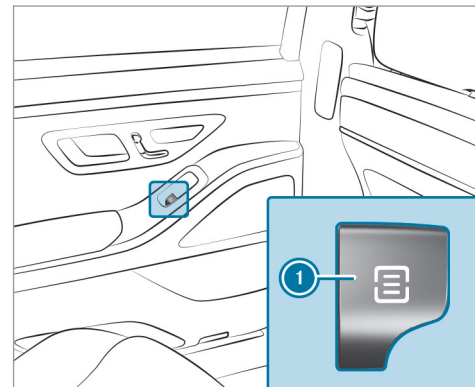

- ▶ **Apertura o cierre manual:** pulse la tecla ❶ o tire de ella hasta alcanzar el punto de resistencia hasta que la persiana parasol haya alcanzado la posición que desee.
- ▶ **Apertura o cierre completo:** pulse la tecla ❶ o tire de ella superando el punto de resistencia y suéltela a continuación.

Función automática de inversión de sentido del techo corredizo

Si un obstáculo interrumpe el proceso de cierre del techo corredizo, este se abre de nuevo automáticamente. La función automática de inversión de sentido es solo un medio auxiliar y no sustituye su atención.

- ▶ Al efectuar el cierre, asegúrese de que no se encuentren partes del cuerpo de ninguno de los ocupantes en la zona de movimiento.

⚠ ADVERTENCIA Peligro de aprisionamiento a pesar de la función de inversión de sentido

La función de inversión de sentido no reacciona:

- ante objetos blandos, ligeros y finos como, por ejemplo, dedos
- al final del proceso de cierre
- durante el ajuste
- al volver a efectuar el cierre manual del techo corredizo inmediatamente después de la inversión automática de sentido

- ▶ Al efectuar el cierre, asegúrese de que no se encuentren partes del cuerpo de ninguno de los ocupantes en la zona de movimiento.
- ▶ Si alguien queda aprisionado, suelte inmediatamente el panel de mando.

O bien:

- ▶ Toque el panel de mando durante el cierre automático.
El proceso de cierre se interrumpe.

Función automática de inversión de sentido de las persianas parasol

Si un obstáculo interrumpe el proceso de cierre de una persiana parasol, esta se abre de nuevo automáticamente. La función automática de inversión de sentido es solo un medio auxiliar y no sustituye su atención.

- ▶ Al cerrar las persianas parasol, asegúrese de que no se encuentren partes del cuerpo de ninguno de los ocupantes en la zona de movimiento.

⚠ ADVERTENCIA Peligro de aprisionamiento a pesar de la función de inversión de sentido

La función de inversión de sentido no reacciona especialmente ante objetos blandos, ligeros y finos como, por ejemplo, dedos.

- ▶ Al cerrar la persiana parasol, asegúrese de que no se encuentren partes del cuerpo de ninguno de los ocupantes en su zona de movimiento.
- ▶ Si alguien queda aprisionado, suelte inmediatamente el panel de mando.

O bien:

- ▶ Toque el panel de mando durante el cierre automático.
El proceso de cierre se interrumpe.

Funciones automáticas del techo corredizo

- ① El término "techo corredizo" se refiere al techo corredizo panorámico.

Cierre del techo en caso de lluvia durante la marcha

Vehículos con techo corredizo panorámico: el techo corredizo panorámico elevado desciende automáticamente durante la marcha cuando comienza a llover.

Bajada automática

Vehículos con techo corredizo panorámico: si el techo corredizo está levantado por su parte posterior, descenderá levemente de forma automática a altas velocidades. Al disminuir la velocidad, se eleva de nuevo automáticamente.

⚠ ADVERTENCIA Peligro de aprisionamiento por bajada automática del techo corredizo

El techo corredizo elevado desciende un poco de forma automática por su parte posterior a altas velocidades.

- ▶ Asegúrese de que nadie se interponga en la zona de movimiento del techo corredizo durante la marcha.

- ▶ Si alguien queda aprisionado, pulse de nuevo brevemente la tecla del techo corredizo hacia delante o hacia atrás.

Solución de problemas con el techo corredizo

⚠ ADVERTENCIA Peligro de aprisionamiento o de muerte al volver a cerrar el techo corredizo

Al volver a cerrar el techo corredizo inmediatamente después del bloqueo o ajuste, se cierra con mayor fuerza o con toda su fuerza.

- ▶ Asegúrese de que no se encuentren partes del cuerpo de ninguno de los ocupantes en la zona de cierre.
- ▶ Si alguien queda aprisionado, suelte inmediatamente el panel de mando.

O bien:

- ▶ En caso de cierre automático, toque el panel de mando.
El proceso de cierre se interrumpe.

El techo corredizo no cierra y usted no logra detectar la causa.

i El término "techo corredizo" se refiere al techo corredizo panorámico.

Si al cerrar el techo corredizo este se bloquea y se abre ligeramente de nuevo:

- ▶ Inmediatamente después de la inversión automática, deslice el dedo hacia delante sobre el panel de mando (→ página 106) y manténgalo en dicha posición hasta que el techo corredizo quede cerrado.
El techo corredizo se cerrará ejerciendo una mayor fuerza.

Si el techo corredizo se vuelve a bloquear y se abre ligeramente de nuevo:

- ▶ Repita el paso anterior.
El techo corredizo se cerrará de nuevo ejerciendo una mayor fuerza.

El techo corredizo o la persiana parasol delantera solo se mueven dando tirones.

- ▶ Ajuste el techo corredizo y la persiana parasol.

Ajuste del techo corredizo y de la persiana parasol

- ▶ Deslice el dedo hacia delante repetidamente sobre el panel de mando (→ página 106) y manténgalo en dicha posición hasta que el techo corredizo se cierre por completo.
- ▶ Pulse y mantenga pulsado el panel de mando un segundo más.
- ▶ Pulse y mantenga pulsado el panel de mando hasta que la persiana parasol delantera se cierre por completo.
- ▶ Pulse y mantenga pulsado el panel de mando un segundo más.
- ▶ Abra completamente el techo corredizo con desplazamiento automático y, a continuación, vuelva a cerrarlo.

La persiana parasol trasera solo se mueve dando tirones.

- ▶ Ajuste la persiana parasol trasera.

Ajuste de la persiana parasol trasera



- ▶ Tire varias veces de la tecla ❶ hasta que la persiana parasol trasera quede completamente cerrada.
- ▶ Tire de la tecla ❶ durante un segundo más.
- ▶ Abra completamente la persiana parasol trasera con desplazamiento automático y, a continuación, vuelva a cerrarla.

Persianas parasol

Enrollado o desenrollado de las persianas parasol de las ventanillas laterales traseras

Puede manejar las persianas parasol de las ventanillas laterales traseras mediante las teclas de las ventanillas laterales.

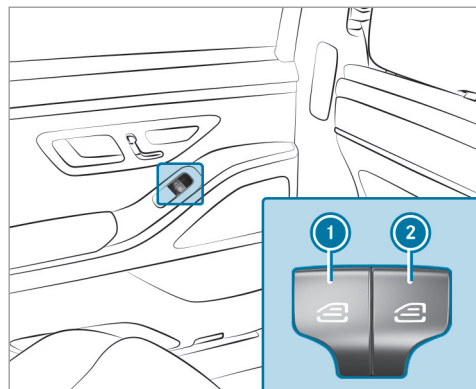

- ➊ Ventanilla lateral/persiana parasol trasera izquierda
- ➋ Ventanilla lateral/persiana parasol trasera derecha

▶ **Cierre completo:** si la ventanilla lateral está cerrada o está cerrándose, tire de la tecla correspondiente.

▶ **Apertura completa:** pulse la tecla correspondiente.

Apertura o cierre de la persiana parasol de la luneta trasera

⚠ ADVERTENCIA Peligro de aprisionamiento al abrir o cerrar la persiana parasol

Pueden quedar aprisionadas partes del cuerpo en la zona de movimiento de la persiana parasol.

- ▶ Asegúrese de que no se encuentren partes del cuerpo de ninguno de los ocupantes en la zona de movimiento.
- ▶ Si alguien queda aprisionado, pulse de nuevo la tecla brevemente. El proceso de apertura o cierre se detiene brevemente. A continuación la persiana parasol vuelve a la posición inicial.

Enrollado o desenrollado desde el asiento del conductor

! **INDICACIÓN** Daño por presencia de objetos

Los objetos pueden provocar fallos de funcionamiento en la persiana parasol.

- ▶ No coloque objetos en la repisa trasera.
- ▶ Asegúrese de que la persiana parasol se pueda mover libremente.

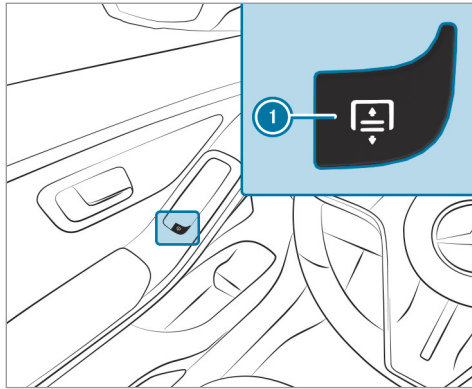

▶ Pulse la tecla ①.

① En función del modelo, la tecla ① se encuentra en la unidad de mando de la puerta del lado del conductor.

Enrollado o desenrollado desde la parte trasera

! **INDICACIÓN** Daño por presencia de objetos

Los objetos pueden provocar fallos de funcionamiento en la persiana parasol.

- ▶ No coloque objetos en la repisa trasera.
- ▶ Asegúrese de que la persiana parasol se pueda mover libremente.



▶ **Desenrollado:** tire de la tecla ①.

▶ **Enrollado:** pulse la tecla ①.

Si está activado el seguro para niños en las ventanillas laterales de la parte trasera, la tecla ① está desconectada.

Protección antirrobo

Función del bloqueo de arranque

El bloqueo de arranque evita que su vehículo pueda ser puesto en marcha sin una llave adecuada.

El bloqueo de arranque se conecta automáticamente al desconectar el encendido y se desconecta al conectar el encendido.

Al abandonar el vehículo, lleve siempre la llave consigo y bloquee el vehículo. Si olvida la llave en el vehículo, cualquier persona podría poner en marcha el motor.

- ❗ Si el motor no arranca con la batería de arranque cargada, el bloqueo electrónico de arranque podría estar averiado. Acuda a un punto de servicio Mercedes-Benz o llame al 1-800-FOR-MERCEdes (en EE. UU.) o 1-800-387-0100 (en Canadá).

EDW (alarma antirrobo)

Función del sistema EDW

Si el sistema EDW está conectado, en las siguientes situaciones se activará una alarma óptica y acústica:

- al abrir una puerta
- al abrir la tapa del maletero
- al abrir el capó
- al activar la alarma volumétrica (→ página 115)
- al activar la protección antirremolque (→ página 115)

El sistema EDW se conecta automáticamente al cabo de unos diez segundos en los casos siguientes:

- después del bloqueo con la llave
- después del bloqueo con KEYLESS-GO

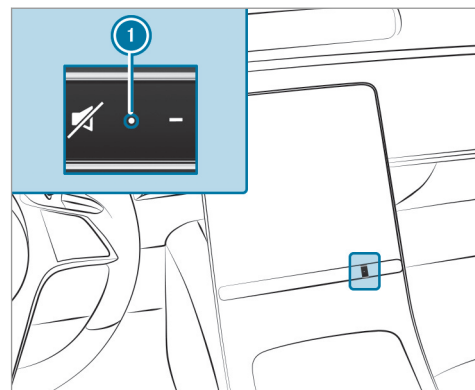



Si el sistema EDW está conectado, el testigo de control ❶ parpadea.

El sistema EDW se desconecta automáticamente en los casos siguientes:

- después del desbloqueo con la llave
- después del desbloqueo con KEYLESS-GO

- después de pulsar la tecla de arranque y parada con la llave en el compartimento portaobjetos (→ página 200)
- ❗ Si el sistema de llamada de emergencia Mercedes-Benz está activo, cuando se produce una alarma de más de 30 segundos se notifica automáticamente al Centro de Atención al Cliente (→ página 337).
- ❗ En caso de descarga considerable de la batería, la alarma antirrobo se desactiva automáticamente para optimizar el siguiente arranque del motor.

Finalización de la alarma del sistema EDW

- ▶ Pulse la tecla ,  o  de la llave. O bien:
- ▶ Pulse la tecla de arranque y parada con la llave en el compartimento portaobjetos (→ página 200)

Finalización de la alarma con el sistema KEYLESS-GO:

- ▶ Toque la superficie interior de la manilla de la puerta con la llave fuera del vehículo.

Función de la protección antirremolque

- ❗ Esta función puede no estar disponible en todos los países.

Si se detecta un cambio en la inclinación del vehículo con la protección antirremolque conectada, se activa una alarma óptica y acústica.



La protección antirremolque se activa automáticamente al cabo de unos 60 segundos:

- después del bloqueo con la llave
- después del bloqueo con KEYLESS-GO

La protección antirremolque solo se activa si los siguientes componentes están cerrados:

- las puertas
- la tapa del maletero

La protección antirremolque se desactiva automáticamente:

- después de pulsar la tecla  o  de la llave
- después de pulsar la tecla de arranque y parada con la llave en el compartimento portaobjetos (→ página 200)

- después del desbloqueo con KEYLESS-GO
- al manejar la función HANDS-FREE ACCESS

Información sobre la detección de colisión con el vehículo estacionado (→ página 228).

Conexión o desconexión de la protección antirremolque

Sistema multimedia:

- ▶  ▶ Ajustes ▶ Vehículo
- ▶ Apertura/cierre ▶ Protección del vehículo
- ▶ Active o desactive la [Protección antirremolque](#).

En los siguientes casos se vuelve a conectar la protección antirremolque:

- Si se vuelve a desbloquear el vehículo.
- Si se abre una puerta.
- Si se vuelve a bloquear el vehículo.

Función de la alarma volumétrica

- ❗ Esta función puede no estar disponible en todos los países.

Si la alarma volumétrica está conectada, se activa una alarma óptica y acústica al detectarse un movimiento en el habitáculo del vehículo.



La alarma volumétrica se activa automáticamente al cabo de unos diez segundos:

- después del bloqueo con la llave
- después del bloqueo con KEYLESS-GO

La alarma volumétrica solo se activa si los siguientes componentes están cerrados:

- las puertas
- la tapa del maletero

La alarma volumétrica se desactiva automáticamente:

- después de pulsar la tecla  o  de la llave
- después de pulsar la tecla de arranque y parada con la llave en el compartimento portaobjetos (→ página 200)
- después del desbloqueo con KEYLESS-GO
- al manejar la función HANDS-FREE ACCESS

En las siguientes situaciones se puede producir una falsa alarma:

- debido a objetos móviles como, porejemplo, mascotas en el habitáculo
- con una ventanilla lateral abierta
- con un techo corredizo panorámico abierto

Conexión o desconexión de la alarma volumétrica

Sistema multimedia:

  **Ajustes**  **Vehículo**
 **Apertura/cierre**  **Protección del vehículo**

 Active o desactive la **Alarma volumétrica**.

En los siguientes casos se vuelve a conectar la alarma volumétrica:

- Si se vuelve a desbloquear el vehículo.
- Si se abre una puerta.
- Si se vuelve a bloquear el vehículo.

Indicaciones para ajustar una posición correcta del asiento del conductor

⚠ ADVERTENCIA Peligro de accidente por los ajustes del vehículo durante la marcha

Puede perder el control sobre su vehículo sobre todo en las siguientes situaciones:

- Si ajusta el asiento del conductor, el reposacabezas, el volante o el espejo durante la marcha.
- Si se abrocha el cinturón de seguridad durante la marcha.

▶ Antes de arrancar el motor: en especial, ajuste el asiento del conductor, el reposacabezas, el volante y el espejo y abróchese el cinturón de seguridad.

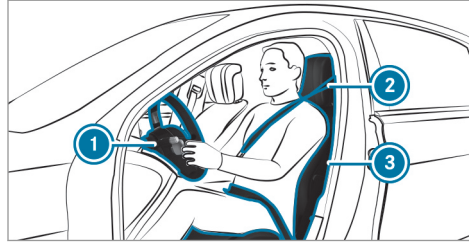

Al ajustar el volante ①, el cinturón de seguridad ② y el asiento del conductor ③, tenga en cuenta lo siguiente:

- Está sentado lo más alejado posible del airbag del conductor teniendo en cuenta los siguientes puntos.
- Adopta una posición del asiento erguida.
- Los muslos quedan ligeramente apoyados en la banqueta del asiento.
- No tiene las piernas totalmente estiradas y puede pisar a fondo los pedales con comodidad.

- La parte posterior de la cabeza se apoya en el centro del reposacabezas a la altura de los ojos.
- Puede sujetar el volante con los brazos ligeramente flexionados.
- Puede mover libremente las piernas.
- Puede ver correctamente todos los indicadores del cuadro de instrumentos.
- Puede observar bien la situación del tráfico.
- El cinturón de seguridad está ceñido al cuerpo, tendido por el centro del hombro y sobre la zona de las caderas a la altura de la ingle.

Asientos

Ajuste eléctrico del asiento delantero

⚠ ADVERTENCIA Peligro de aprisionamiento si los niños ajustan los asientos

Si los niños ajustan los asientos, pueden quedar aprisionados, especialmente si están sin vigilancia.

- ▶ Al abandonar el vehículo, lleve siempre la llave consigo y bloquee el vehículo.
- ▶ Nunca deje a los niños sin vigilancia en el vehículo.

Puede ajustar los asientos con el encendido desconectado.

⚠ ADVERTENCIA Peligro de aprisionamiento al ajustar el asiento

Cuando ajusta un asiento, usted o un ocupante del vehículo pueden quedar aprisionados, por ejemplo, en el riel de guía del asiento.

- ▶ Asegúrese de que no se encuentren partes del cuerpo en el área de movimiento del asiento durante el proceso de ajuste del asiento.

Tenga en cuenta las indicaciones de seguridad sobre "Airbags" y "Niños en el vehículo".

⚠ ADVERTENCIA Peligro de accidente por los ajustes del vehículo durante la marcha

Puede perder el control sobre su vehículo sobre todo en las siguientes situaciones:

- Si ajusta el asiento del conductor, el reposacabezas, el volante o el espejo durante la marcha.
- Si se abrocha el cinturón de seguridad durante la marcha.

- ▶ Antes de arrancar el motor: en especial, ajuste el asiento del conductor, el reposacabezas, el volante y el espejo y abróchese el cinturón de seguridad.

⚠ ADVERTENCIA Peligro de aprisionamiento al ajustar la altura del asiento sin la debida atención

Al ajustar la altura del asiento sin la debida atención, usted u otros ocupantes del vehículo pueden quedar aprisionados o sufrir heridas.

En especial los niños pueden accionar involuntariamente las teclas del ajuste del asiento eléctrico y quedar aprisionados.

- ▶ Al mover el asiento, asegúrese de que no se introduzcan manos o partes del cuerpo debajo del mecanismo de palanca del sistema de ajuste del asiento.

⚠ ADVERTENCIA Peligro de sufrir lesiones por ajuste incorrecto de los reposacabezas

Si los reposacabezas no están ajustados correctamente, existe un riesgo elevado de sufrir lesiones en la zona de la cabeza y el cuello, por ejemplo, en caso de accidente o frenado brusco.

- ▶ Antes de emprender la marcha, asegúrese de que los ocupantes del vehículo tengan la cabeza apoyada en el centro del reposacabezas a la altura de los ojos.

Ajuste el reposacabezas con el ajuste longitudinal del reposacabezas de forma que quede lo más cerca posible de la parte posterior de la cabeza.

⚠ ADVERTENCIA Peligro de sufrir lesiones o de muerte por una posición incorrecta en el asiento

Si el respaldo del asiento no se encuentra en una posición casi vertical, el cinturón de seguridad no ofrece la protección prevista.

Especialmente puede deslizarse por debajo del cinturón de seguridad y sufrir lesiones.

- ▶ Ajuste correctamente el asiento antes de iniciar la marcha.
- ▶ Asegúrese siempre de que el respaldo del asiento se encuentre en una posición casi vertical y el cinturón de seguridad pase por el centro del hombro.

⚠ ADVERTENCIA Peligro de lesiones por carga excesiva de los asideros

Si carga todo su peso corporal en el asidero o tira de él de forma brusca, el asidero puede dañarse o soltarse de su anclaje.

- ▶ Utilice los asideros únicamente para estabilizar la posición del asiento o como ayuda para entrar y salir del vehículo.

⚠ ADVERTENCIA Riesgo de lesiones o peligro de muerte por objetos debajo del asiento del acompañante

Los objetos aprisionados debajo del asiento del acompañante pueden perturbar el funcionamiento de la desconexión automática del airbag del acompañante o dañar el sistema.

- ▶ No guarde ningún objeto debajo del asiento del acompañante.
- ▶ Si el asiento del acompañante está ocupado, asegúrese de que no haya objetos aprisionados debajo del asiento del acompañante.

! INDICACIÓN Daño de los asientos al repositionarlos

Los asientos pueden sufrir daños por objetos al repositionarlos.

- ▶ Al repositionar los asientos, asegúrese de que no se encuentre ningún objeto en el espacio reposapiés, debajo o detrás de los asientos.

Los interruptores para ajustar los asientos no se mueven. Por lo tanto, no se recibe ninguna señal de confirmación háptica al pulsar el interruptor. La confirmación es el propio desplazamiento del asiento.

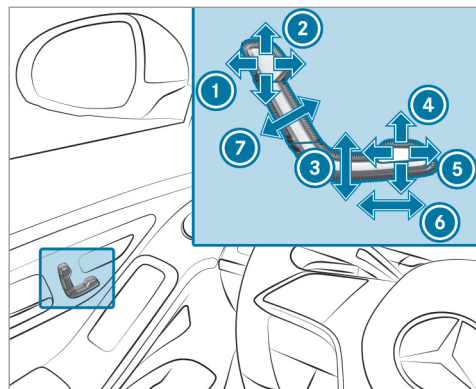

- ① Posición longitudinal del reposacabezas (vehículos con reposacabezas de confort EASY ADJUST)
- ② Altura del reposacabezas
- ③ Altura del asiento
- ④ Inclinación de la banqueta del asiento
- ⑤ Profundidad de la banqueta del asiento

- ⑥ Posición longitudinal del asiento
- ⑦ Inclinación del respaldo del asiento

▶ Memorice los ajustes con la función de memoria (→ página 142).

- i La altura del reposacabezas se preajusta automáticamente cuando ajusta la altura o la posición longitudinal del asiento.
- i **Vehículos con reposacabezas de confort EASY ADJUST:** la posición longitudinal del reposacabezas se preajusta automáticamente cuando ajusta la inclinación del respaldo del asiento.

Ajuste eléctrico del asiento del acompañante desde el asiento del conductor

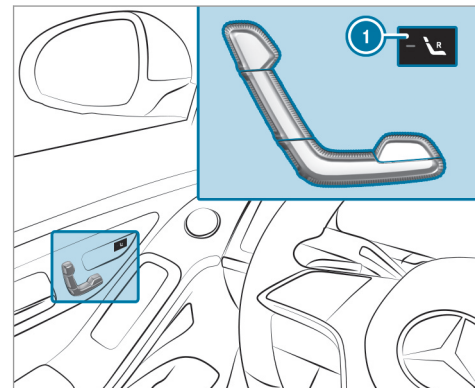

Puede acceder a las siguientes funciones para el asiento del acompañante:

- Ajuste del asiento
- Calefacción de asiento
- Ventilación del asiento
- Función de memoria

- ▶ **Selección del asiento del acompañante:** pulse la tecla ①. Una vez seleccionado el asiento del acompañante, se ilumina el testigo de control.
- ▶ Ajuste el asiento del acompañante mediante las teclas situadas en la unidad de mando de la puerta del conductor.

Ajuste eléctrico del asiento del acompañante desde la parte trasera

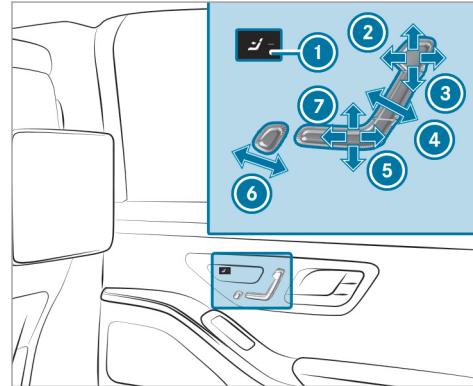

- ① Selección del asiento del acompañante
- ② Posición longitudinal del reposacabezas
- ③ Altura del reposacabezas
- ④ Inclinación del respaldo del asiento
- ⑤ Altura del asiento

- ⑥ Reposapiés en el asiento del acompañante
- ⑦ Posición longitudinal del reposacabezas

El reposapiés solo se puede ajustar si se cumple alguna de las siguientes condiciones:

- El asiento del acompañante se ha desplazado a la zona de ajuste delantera.
- El asiento del acompañante se encuentra en la posición para la conducción con chófer.

- ▶ Ajuste el asiento de reposo trasero (→ página 122).
- ▶ **Selección del asiento del acompañante:** pulse la tecla ①. Una vez seleccionado el asiento del acompañante, se ilumina el testigo de control.
- ▶ Ajuste el asiento del acompañante con las teclas de la unidad de mando de la puerta de la parte trasera.
- ① Si lo desea, puede bloquear la función con el seguro para niños del espacio posterior (→ página 80).

Ajuste eléctrico del asiento de reposo trasero

Los interruptores para ajustar los asientos no se mueven. Por lo tanto, no se recibe ninguna señal de confirmación háptica al pulsar el interruptor. La confirmación es el propio desplazamiento del asiento.

Los asientos de reposo traseros se encuentran situados en los lados del conductor y del acompañante.

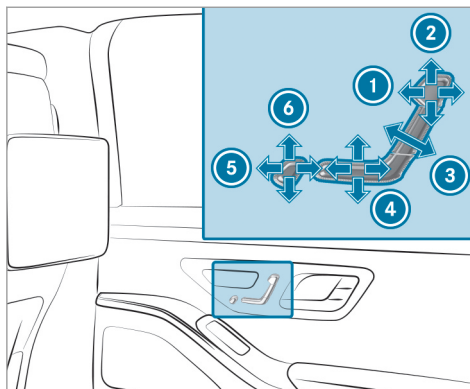

- 1 Posición longitudinal del reposacabezas (vehículos con asiento multicontorno activo)
- 2 Altura del reposacabezas
- 3 Inclinación del respaldo del asiento
- 4 Inclinación y profundidad combinadas de la banqueta del asiento
- 5 Posición longitudinal del apoyo para las piernas
- 6 Inclinación del apoyo para las piernas

► Memorice los ajustes con la función de memoria (→ página 143).

- i Si soporta demasiada carga, el apoyo para las piernas se pliega hacia abajo. En ese caso, pliegue de nuevo el apoyo para las piernas hacia arriba y enclávelo.
- i El vehículo cuenta, además, con un reposapiés. Este se encuentra debajo del asiento del acompañante, en la parte posterior (→ página 126).

Ajuste de la posición reclinada

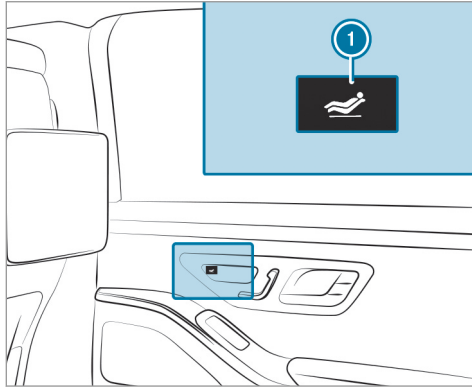

► Ajuste de la posición reclinada: pulse la tecla ①.

- El asiento trasero se desplaza a la posición reclinada.
- El asiento del acompañante se desplaza a la posición para la conducción con chófer.

- El reposapiés se despliega debajo del asiento del acompañante.
- El apoyo para las piernas, si existe, se eleva.

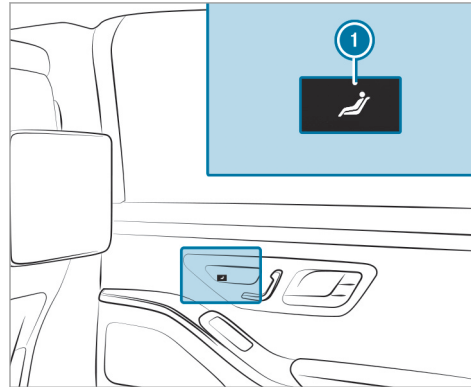

► Restablecimiento del ajuste estándar del asiento: pulse la tecla ①.

- ① Si lo desea, puede bloquear la función con el seguro para niños del espacio posterior (→ página 80).
- ① Si soporta demasiada carga, el apoyo para las piernas se pliega hacia abajo. En ese caso, pliegue de nuevo el apoyo para las piernas hacia arriba y enclávelo.

Conducción con chófer

Información sobre la conducción con chófer

⚠ ADVERTENCIA Peligro de sufrir lesiones por ajuste incorrecto de los reposacabezas

Si los reposacabezas no están ajustados correctamente, existe un riesgo elevado de sufrir lesiones en la zona de la cabeza y el cuello, por ejemplo, en caso de accidente o frenado brusco.

- Antes de emprender la marcha, asegúrese de que los ocupantes del vehículo tengan la cabeza apoyada en el centro

del reposacabezas a la altura de los ojos.

Ajuste el reposacabezas con el ajuste longitudinal del reposacabezas de forma que quede lo más cerca posible de la parte posterior de la cabeza.

⚠ ADVERTENCIA Riesgo de lesiones o peligro de muerte por objetos debajo del asiento del acompañante

Los objetos aprisionados debajo del asiento del acompañante pueden perturbar el funcionamiento de la desconexión automática del airbag del acompañante o dañar el sistema.

- ▶ No guarde ningún objeto debajo del asiento del acompañante.
- ▶ Si el asiento del acompañante está ocupado, asegúrese de que no haya objetos aprisionados debajo del asiento del acompañante.

! INDICACIÓN Daños a los objetos de la red para equipaje del espacio reposapiés del acompañante al ajustar el asiento del acompañante en la posición de chófer

Los objetos guardados en la red para equipaje del espacio reposapiés del acompañante pueden sufrir daños al ajustar el asiento del acompañante en la posición de chófer.

- ▶ Retire los objetos de la red para equipaje.

! INDICACIÓN Daño de los asientos al repositionarlos

Los asientos pueden sufrir daños por objetos al repositionarlos.

- ▶ Al repositionar los asientos, asegúrese de que no se encuentre ningún objeto en el espacio reposapiés, debajo o detrás de los asientos.

Los interruptores para ajustar los asientos no se mueven. Por lo tanto, no se recibe ninguna señal

de confirmación háptica al pulsar el interruptor. La confirmación es el propio desplazamiento del asiento.

Tenga en cuenta lo siguiente:

- Ajuste el asiento del acompañante para la conducción con chófer antes de iniciar la marcha.

Para la conducción con chófer deben realizarse los siguientes ajustes en el asiento del acompañante:

- El asiento se desplaza hacia delante.
- El respaldo del asiento se inclina hacia delante.
- El reposacabezas se pliega hacia delante.

El asiento del acompañante se desplaza automáticamente de la posición de chófer a la posición normal en las siguientes situaciones:

- El asiento del acompañante se ajusta mediante las teclas situadas en la unidad de mando de la puerta del lado del acompañante.

- Se introduce el cinturón en el cierre del cinturón del asiento del acompañante.
- El asiento del acompañante se reconoce como ocupado.
- Se ajusta hacia atrás el respaldo del asiento del lado del acompañante.
- Se desplaza el asiento del acompañante en sentido longitudinal desde la zona del chófer.

Ajuste del asiento del acompañante en la posición para la conducción con chófer

Requisitos

- El asiento del acompañante no está ocupado.
- El cinturón de seguridad del lado del acompañante no está enclavado en el cierre del cinturón.

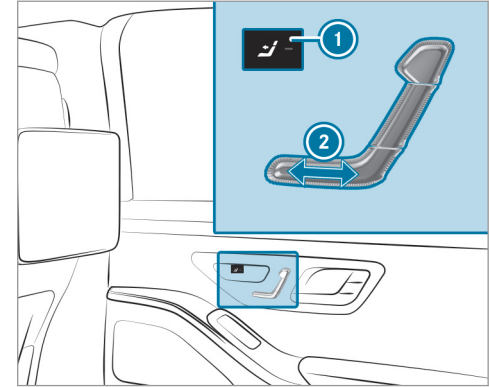
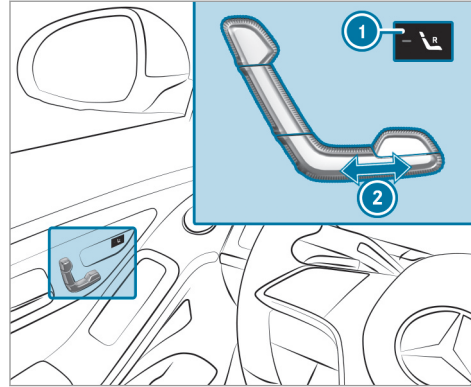

- ① Selección del asiento del acompañante
- ② Ajuste de la posición longitudinal del asiento

► **Selección del asiento del acompañante:**
 pulse la tecla ①.
 Una vez seleccionado el asiento del acompañante, se ilumina el testigo de control.

Ajuste de la posición de chófer

- ▶ Pulse la tecla ② hacia delante y manténgala pulsada.
El asiento del acompañante se desplaza hacia delante y se detiene en el límite de la zona para la conducción con chófer.
- ▶ Suelte la tecla ②.
- ▶ Pulse de nuevo la tecla ② hacia delante y manténgala en dicha posición hasta que el asiento del acompañante se encuentre en la posición para la conducción con chófer.
El reposacabezas del asiento del acompañante se pliega hacia delante. El asiento del acompañante se desplaza hacia delante.
- ① Cuando el asiento del acompañante se encuentre en el límite de la zona para la conducción con chófer, el sistema ajusta de inmediato la posición para la conducción con chófer.
- ▶ Memorice los ajustes con la función de memoria (→ página 143).
- ① Si lo desea, puede bloquear la función con el seguro para niños del espacio posterior (→ página 80).

Uso del reposapiés en el asiento del acompañante

Requisitos

- El asiento del acompañante se ha desplazado a la zona de ajuste delantera.
- El asiento del acompañante se encuentra en la posición para la conducción con chófer.

Uso del reposapiés

El reposapiés se encuentra debajo del asiento del acompañante, en la parte posterior.

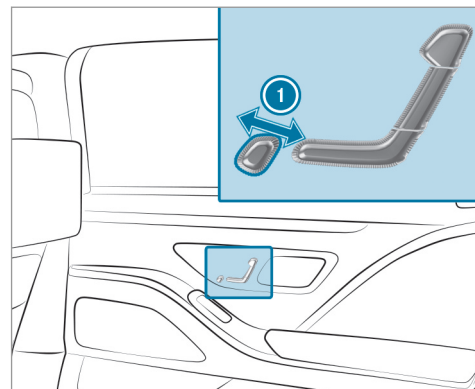

- ▶ Pulse la tecla ① hacia atrás.
El reposapiés se despliega debajo del asiento del acompañante.
- ▶ Presione hacia arriba con el pie el reposapiés desplegado hasta que quede desbloqueado.
- ▶ Deje que el reposapiés se desplace hacia abajo.
El reposapiés queda sobre el suelo.

Guardado del reposapiés

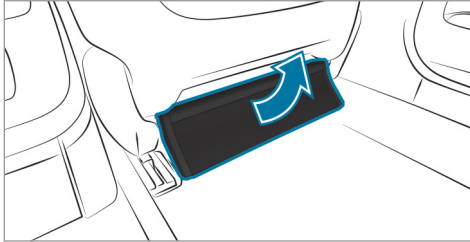

- ▶ Presione hacia arriba con el pie el reposapiés hasta que quede enclavado.
- ▶ Pulse la tecla ❶ hacia delante. El reposapiés se desplaza debajo del asiento del acompañante.

Desplazamiento del asiento del acompañante a la posición normal (conducción con chófer)

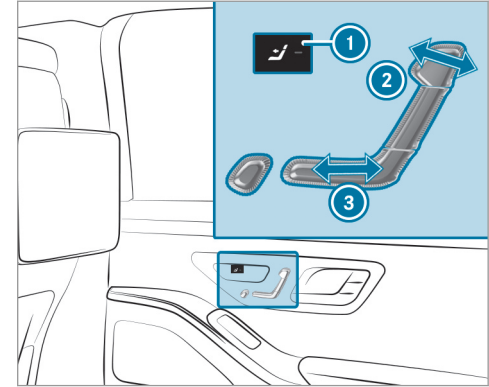
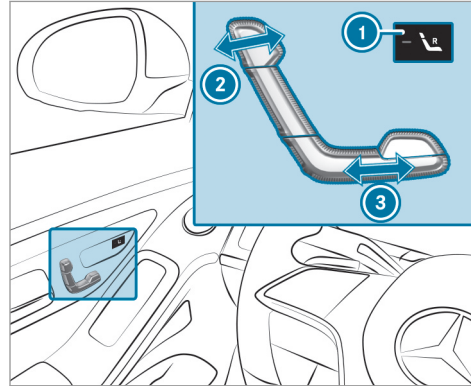

- ▶ **Selección del asiento del acompañante:** pulse la tecla ❶. Una vez seleccionado el asiento del acompañante, se ilumina el testigo de control.

Ajuste de la posición normal

- ▶ Pulse la tecla ❸ hacia atrás y manténgala pulsada. El asiento del acompañante se desplaza al límite de la zona para la conducción con chófer.

fer. El reposacabezas del lado del acompañante se despliega.

A continuación el asiento del acompañante se desplaza más hacia atrás.

O bien:

- ▶ Pulse brevemente la tecla  hacia atrás. El asiento del acompañante se desplaza automáticamente al límite de la zona para la conducción con chófer. El reposacabezas del lado del acompañante se despliega.
- ① También puede ajustar la posición normal desde el asiento del acompañante. Para ello, pulse cualquier tecla de la unidad de mando de la puerta del lado del acompañante.
- ▶ Solicite los ajustes con la función de memoria (→ página 143).
- ① Si lo desea, puede bloquear la función con el seguro para niños del espacio posterior (→ página 80).

Reposacabezas

Ajuste manual de los reposacabezas de confort de los asientos delanteros

⚠ ADVERTENCIA Peligro de accidente por los ajustes del vehículo durante la marcha

Puede perder el control sobre su vehículo sobre todo en las siguientes situaciones:

- Si ajusta el asiento del conductor, el reposacabezas, el volante o el espejo durante la marcha.
 - Si se abrocha el cinturón de seguridad durante la marcha.
- ▶ Antes de arrancar el motor: en especial, ajuste el asiento del conductor, el reposacabezas, el volante y el espejo y abróchese el cinturón de seguridad.

⚠ ADVERTENCIA Peligro de sufrir lesiones por ajuste incorrecto de los reposacabezas

Si los reposacabezas no están ajustados correctamente, existe un riesgo elevado de sufrir lesiones en la zona de la cabeza y el cuello, por ejemplo, en caso de accidente o frenado brusco.

- ▶ Antes de emprender la marcha, asegúrese de que los ocupantes del vehículo tengan la cabeza apoyada en el centro del reposacabezas a la altura de los ojos.

Ajuste el reposacabezas con el ajuste longitudinal del reposacabezas de forma que quede lo más cerca posible de la parte posterior de la cabeza.

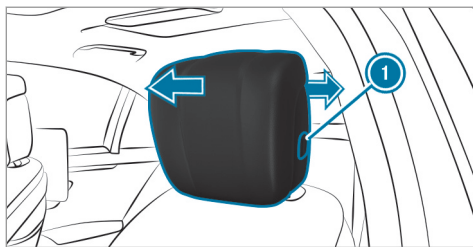

- ▶ **Ajuste hacia delante:** tire del reposacabezas hacia delante.
- ▶ **Ajuste hacia atrás:** pulse el botón de desbloqueo ❶ y presione el reposacabezas hacia atrás.

Fijación y retirada del cojín adicional del reposacabezas de confort de los asientos delanteros

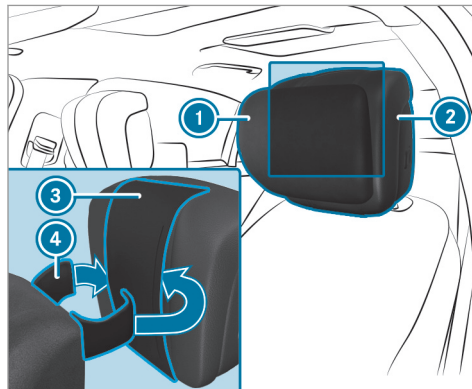

- ▶ Coloque el reposacabezas ❷ completamente hacia delante.
- ▶ **Fijación del cojín adicional:** abra la cinta de velcro ❹ de la parte posterior del cojín adicional ❶.

- ▶ Pase la cinta de velcro ❹ entre el reposacabezas ❷ y la banda ❸.
- ▶ Cierre la cinta de velcro ❹.
- ▶ **Cambio de posición del cojín adicional:** desplace el cojín adicional ❶ hacia arriba o hacia abajo.
- ▶ **Retirada del cojín adicional:** abra la cinta de velcro ❹ del cojín adicional ❶.
- ▶ Retire el cojín adicional ❶.

Bajada eléctrica de los reposacabezas de los asientos traseros desde la parte delantera del habitáculo

Sistema multimedia:



- ▶ Pulse .

Ajuste manual de los reposacabezas de confort de los asientos traseros exteriores

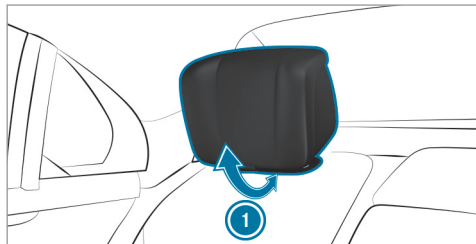

- ▶ **Ajuste de la inclinación del reposacabezas:** tire del reposacabezas o desplácelo en la dirección indicada por la flecha ①.

Fijación y retirada del cojín adicional del reposacabezas de la parte trasera (asiento individual)

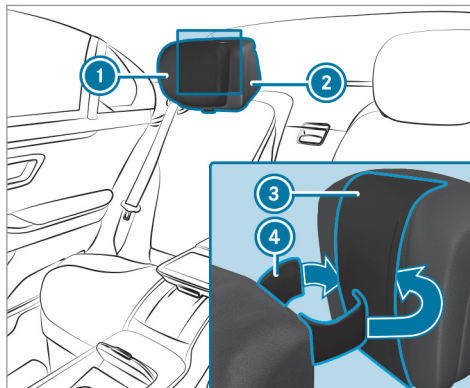

- ▶ Coloque el reposacabezas ② completamente hacia delante.
- ▶ **Fijación del cojín adicional:** abra la cinta de velcro ④ de la parte posterior del cojín adicional ①.

- ▶ Pase la cinta de velcro ④ entre el reposacabezas ② y la banda ③.
- ▶ Cierre la cinta de velcro ④.
- ▶ **Cambio de posición del cojín adicional:** desplace el cojín adicional ① hacia arriba o hacia abajo.
- ▶ **Retirada del cojín adicional:** abra la cinta de velcro ④ del cojín adicional ①.
- ▶ Retire el cojín adicional ①.

Fijación del cojín adicional calefactable

En los vehículos con reposacabezas regulables eléctricamente se puede ajustar la calefacción del cojín adicional.

- ▶ Coloque el cojín adicional en el reposacabezas de la forma descrita.
- ▶ Desplace el reposacabezas completamente hacia arriba.

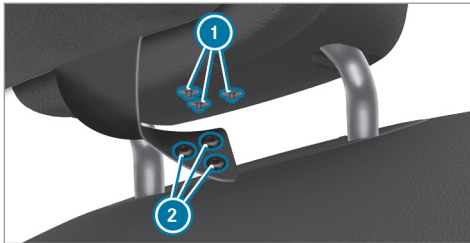

- ▶ Presione los botones de presión ② de la banda adicional contra las contrapiézas ① del reposacabezas.
- ▶ Ajuste el reposacabezas a la altura que desee.
- ▶ **Conexión o desconexión del calor para cervicales del cojín adicional:** asegúrese de que los botones de presión ② de la banda adicional estén correctamente presionados contra las contrapiézas ① del reposacabezas.
- ▶ Asegúrese de que la función "Acoplamiento del calor para cervicales a la calefacción de

asiento" esté activa en el sistema multimedia (→ página 132).

- ▶ Conecte o desconecte la calefacción de asiento (→ página 135).

Desplegado y plegado manual del reposacabezas central

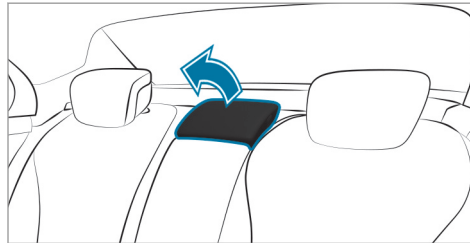

- ▶ **Desplegado:** tire del reposacabezas hacia arriba hasta que quede enclavado.

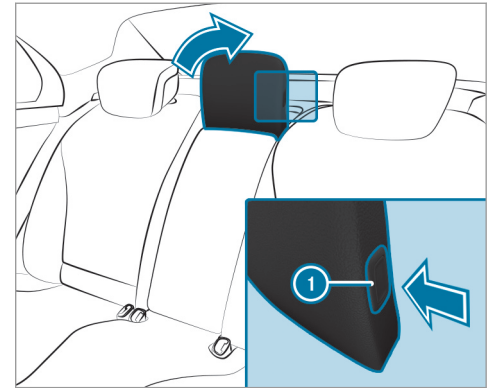

- ▶ **Plegado:** pulse la tecla ①.
- ▶ Pliegue hacia abajo el reposacabezas por completo.

El reposacabezas central tiene una posición de uso y una de no uso. En la posición de uso, el reposacabezas está desplegado y enclavado; en la posición de no uso, el reposacabezas está plegado por completo hacia abajo. Al utilizar la plaza central, el reposacabezas debe encon-

trarse enclavado y desplegado en la posición de uso.

Configuración de los ajustes del asiento

Sistema multimedia:

→  >> Confort >> Asiento

Ajuste del cojín de aire

- ▶ En el menú correspondiente, ajuste los cojines de aire en [Apoyo lumbar](#), [Hombros](#) o [Laterales del asiento](#).

Ajuste de la distribución de la calefacción en el asiento

- ▶ Seleccione [Ajustes de la calefacción](#).
 - ▶ Seleccione [Distribución de la calefacción del asiento](#).
 - ▶ Ajuste la distribución de calor para el asiento que desee.
-  Los ocupantes de las plazas traseras pueden ajustar la distribución de la calefacción en el asiento en el menú [Climatización de asiento](#).

Acoplamiento del calor para cervicales a la calefacción de asiento

- ▶ Seleccione [Adicionalmente cojín térmico nuca](#).
- ▶ Conecte o desconecte la función para el asiento que desee.
Si la función está activa, el calor para cervicales del cojín adicional se acopla a la calefacción de asiento.

Ajuste de la adaptación automática del asiento

 **ADVERTENCIA** Peligro de aprisionamiento por ajuste del asiento del conductor al acceder a un perfil del conductor

La selección de un perfil de usuario puede provocar el ajuste del asiento del conductor a la posición memorizada para ese perfil de usuario. Como consecuencia, usted y otros ocupantes del vehículo podrían quedar aprisionados.

- ▶ Asegúrese de que no haya personas ni partes del cuerpo en la zona de desplazamiento del asiento mientras el sistema multimedia ajusta el asiento del conductor.

Si hay peligro de que una persona quede aprisionada, detenga de inmediato el proceso de ajuste:

- ▶ a) tocando el aviso de advertencia en el visualizador central

O bien:

- ▶ b) accionando una tecla de posición de la función de memoria o un interruptor de ajuste del asiento situado en la puerta del conductor
El proceso de ajuste se interrumpe.

Sistema multimedia:

→  » Confort » Asiento
» Posicionam. autom. asiento

Adaptación de la posición del asiento del conductor y del volante a la estatura del ocupante

El vehículo calcula una posición adecuada del asiento del conductor y del volante según la estatura del conductor y la ajusta directamente.

▶ **Ajuste de la unidad de medida:** seleccione **cm** o **ft/in.**

▶ Ajuste la estatura mediante la escala.

▶ Seleccione **Iniciar posicionamiento.**

La posición del asiento del conductor y del volante se adapta a la estatura ajustada.

- ⓘ Si la posición del asiento del conductor y del volante calculada por el vehículo no es viable o cómoda, esta se puede adaptar manualmente mediante las teclas de mando en cualquier momento. Los retrovisores exteriores no se ajustan mediante esta función, sino que se deben

ajustar manualmente a través del interruptor de mando.

- ⓘ También puede efectuar estos ajustes en su perfil de usuario a través de la cuenta de usuario de Mercedes me. Mediante la sincronización de los perfiles del vehículo y los perfiles de Mercedes me connect, se adoptan estos ajustes en su vehículo. Información adicional sobre la sincronización de perfiles de usuario .

Ajuste de la adaptación automática de la sujeción lateral (asiento multicontorno activo)

Sistema multimedia:

→  » Confort » Asiento

▶ Seleccione **Asiento dinámico.**

Con esta función la sujeción lateral del asiento multicontorno activo se adapta automáticamente a la dinámica de marcha y en curvas del vehículo.

▶ Seleccione el ajuste que desee.

Sinopsis de los programas de masaje

- **Relajante calor espalda:** basado en el masaje con piedras calientes, el programa combina calor y masaje. Se inicia con un masaje de la espalda. Adicionalmente se notan puntos de resistencia calientes, empezando por la zona de las caderas.
- **Relajant. calor hombros:** combinación de calor y masaje. Comienza con un masaje en los hombros. Adicionalmente se notan puntos de resistencia calientes, empezando por la zona de las caderas.
- **Masaje de activación:** masaje reactivante mediante movimientos ondulatorios ascendentes.
- **Masaje clásico:** masaje relajante de la espalda.
- **Masaje de ondas:** masaje regenerador mediante movimientos ondulatorios sobre la espalda y en la banqueta del asiento.
- **Masaje de movilización:** masaje movilizador mediante movimientos ondulatorios ascendentes. Puede favorecer una respiración más

lenta y profunda. De esta manera, se puede mejorar el suministro de oxígeno a las células y al cerebro.

- **Entrenamiento respaldo y Entrenamiento cojín:** estos programas requieren su colaboración activa. El cambio entre tensión y distensión favorece la circulación de la sangre de los músculos. En cuanto note un punto de resistencia, debe ejercer presión contra ese punto para activar los músculos de la espalda, el abdomen y las piernas.
- **Ondas profundas:** los movimientos ondulatorios del cojín pueden estimular la circulación sanguínea y el metabolismo en la parte inferior de la espalda y las piernas.
- **Entrenam. profundo:** conecta el **Entrenamiento respaldo** con el **Entrenamiento cojín**. El masaje vibratorio del cojín intensifica la efectividad de la tensión y distensión de los músculos a medida que se tensa contra el punto de resistencia. Así se favorecen el metabolismo y la circulación sanguínea en la superficie del asiento y las piernas.



- **Masaje pantorrillas** (parte trasera): masaje vibratorio en las pantorrillas. Puede favorecer el metabolismo y el retorno venoso.
- **Masaje de ondas** (parte trasera): combina la vibración del masaje en pantorrillas con el masaje clásico de la espalda en la parte trasera.

Selección del programa de masaje para los asientos delanteros

Sistema multimedia:

  **»» Confort »» Masaje**

 Seleccione un programa de masaje (→ página 133).

 Inicie el programa para el asiento que desee .

 **Ajuste de la intensidad del masaje:** conecte o desconecte la opción **Intenso**.

 En los siguientes dispositivos (si están disponibles) se pueden seleccionar los programas de masaje para los asientos traseros:

- en los visualizadores para las plazas traseras
- en la tableta MBUX de la parte trasera

La selección se efectúa como en los visualizadores para las plazas traseras para los asientos traseros de la 2.^a fila.

Reposición de los ajustes del asiento

Sistema multimedia:

  **»» Confort »» Asiento**

 Seleccione **Reposicionar**.

 Seleccione  para el asiento que desee.

Conexión o desconexión de la calefacción de asiento

⚠ ADVERTENCIA Peligro de sufrir quemaduras por conectar de forma repetida la calefacción de asiento

Si conecta la calefacción de asiento de forma repetida, la banqueta del asiento y el acolchado del respaldo del asiento se pueden calentar demasiado.

Especialmente en caso de limitación en la sensibilidad térmica o en la capacidad de reacción a elevadas temperaturas, esto puede causar daños en la salud o incluso lesiones parecidas a quemaduras.

- ▶ No conecte la calefacción de asiento de forma repetida.

Como protección contra el sobrecalentamiento, la calefacción de asiento puede desactivarse provisionalmente tras repetidas reconexiones.

! **INDICACIÓN** Daños en los asientos causados por objetos o complementos con la calefacción de asiento conectada

Si la calefacción de asiento está conectada, se puede formar una acumulación de calor por causa de objetos o complementos depositados en los asientos, por ejemplo, cojines o asientos infantiles. Esto puede causar daños en la superficie del asiento.

- ▶ Asegúrese de que no haya ningún objeto o complemento en los asientos con la calefacción de asiento conectada.

Requisitos

- La alimentación eléctrica está conectada.

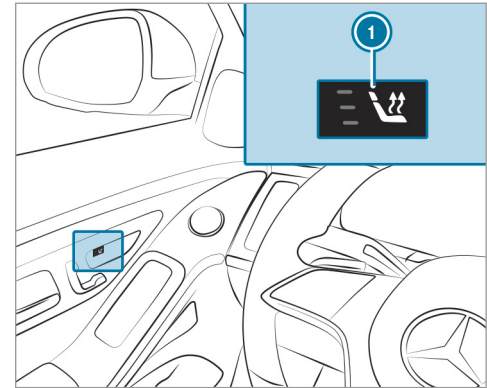

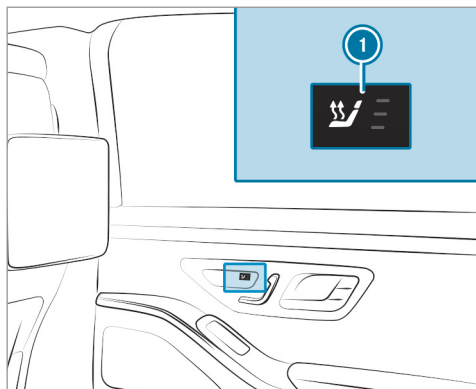

▶ Pulse repetidamente la tecla ❶ hasta alcanzar el nivel de calefacción deseado. En función del nivel de calefacción, se iluminan de uno a tres testigos de control. Si todos los testigos de control están apagados, la calefacción de asiento está desconectada.

❶ La calefacción de asiento cambia de forma automática de los tres niveles de calefacción

a un nivel inferior tras 8, 10 y 20 minutos, hasta desconectar la calefacción de asiento.

- ❶ Si desconecta y vuelve a conectar la alimentación eléctrica en el transcurso de 20 minutos, se mantiene activado el último ajuste de la calefacción del asiento del conductor.
- ❶ Puede ajustar la distribución de las superficies calefaccionadas en la banqueta y el respaldo de los asientos delanteros y traseros en el sistema multimedia (→ página 136).
- ❶ Vehículos con paquete de confort térmico: puede ajustar la calefacción de los apoyabrazos de la puerta y de la consola central en el sistema multimedia (→ página 136).

Ajuste de la calefacción de superficies

Sistema multimedia:

→  ▶▶ Confort ▶▶ Asiento
▶▶ Ajustes de la calefacción
▶▶ Calefac. apoyabrazos

Con la calefacción de asiento conectada, se pueden calefactar los apoyabrazos, las secciones

centrales de las puertas, así como la consola central.

▶ Conecte o desconecte la función para los asientos que desee.

Conexión o desconexión de la ventilación del asiento

Requisitos

- La alimentación eléctrica está conectada.

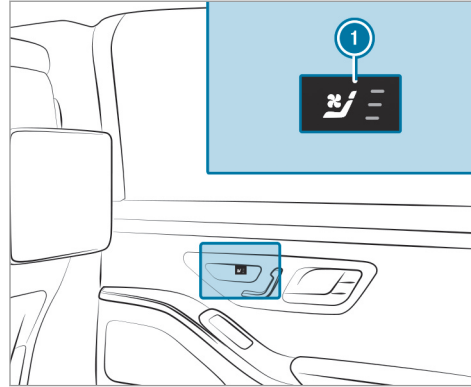
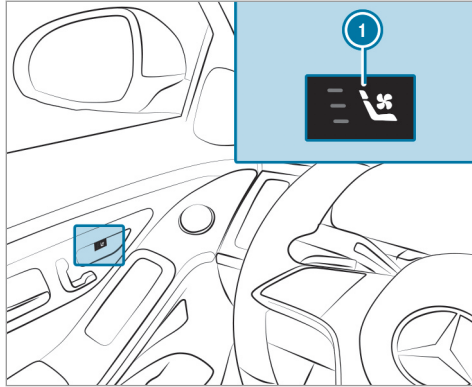

- ▶ Pulse repetidamente la tecla ❶ hasta alcanzar la velocidad del soplador que desee. En función de la velocidad del soplador, se iluminan de uno a tres testigos de control. Si todos los testigos de control están apagados, la ventilación del asiento está desconectada.
- ❶ Si desconecta y vuelve a conectar la alimentación eléctrica en el transcurso de 20 minu-

tos, se mantiene activado el último ajuste de la ventilación del asiento del conductor.

Volante

Ajuste eléctrico del volante

⚠ ADVERTENCIA Peligro de accidente por los ajustes del vehículo durante la marcha

Puede perder el control sobre su vehículo sobre todo en las siguientes situaciones:

- Si ajusta el asiento del conductor, el reposacabezas, el volante o el espejo durante la marcha.
 - Si se abrocha el cinturón de seguridad durante la marcha.
- ▶ Antes de arrancar el motor: en especial, ajuste el asiento del conductor, el reposacabezas, el volante y el espejo y abróchese el cinturón de seguridad.

⚠ ADVERTENCIA Peligro de aprisionamiento para los niños al ajustar el volante

Si los niños ajustan el volante, podrían quedar aprisionados.

- ▶ Nunca deje a los niños sin vigilancia en el vehículo.
- ▶ Al abandonar el vehículo, lleve siempre la llave consigo y bloquee el vehículo.

Puede ajustar el volante con la alimentación eléctrica desconectada.

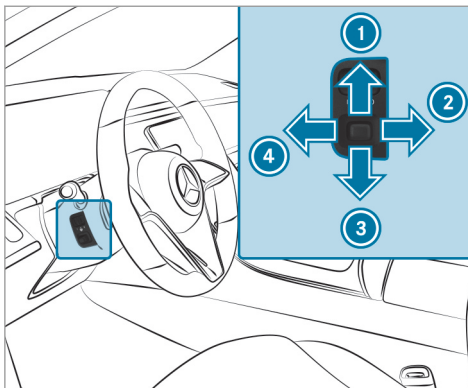

- ① Desplazamiento hacia arriba
- ② Desplazamiento hacia atrás
- ③ Desplazamiento hacia abajo
- ④ Desplazamiento hacia delante

- ▶ Memorice los ajustes con la función de memoria (→ página 142).

Conexión o desconexión de la calefacción del volante

Requisitos

- La alimentación eléctrica o el encendido están conectados.

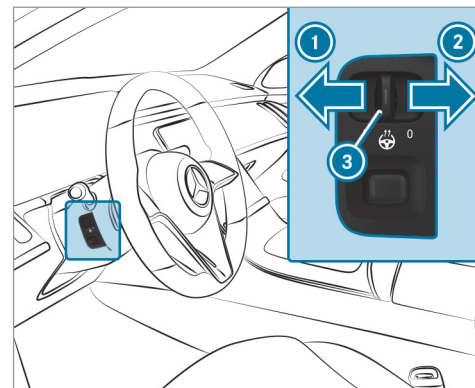

- ▶ Presione el interruptor a la posición ① o ②. Si el testigo de control ③ se ilumina, la calefacción del volante está conectada.

Si desconecta el encendido, se desconecta la calefacción del volante.

Acoplamiento de la calefacción del volante a la calefacción de asiento

Requisitos

- La alimentación eléctrica o el encendido están conectados.

Sistema multimedia:

→  » Confort » Asiento
» Ajustes de la calefacción

- ▶ Pulse brevemente **Adicional. calefacción del volante.**

La calefacción del volante se acopla a la calefacción de asiento.

Si la función está activada, la calefacción del volante se activa y desactiva automáticamente cuando conecta y desconecta la calefacción de asiento.

Ayuda de entrada y salida del vehículo

Funcionamiento de la ayuda de entrada y salida del vehículo

- ⚠ **ADVERTENCIA** Peligro de accidente al ponerse en marcha durante el proceso de ajuste de la ayuda de salida del vehículo

Puede perder el control del vehículo.

- ▶ Antes de ponerse en marcha, espere siempre a que el proceso de ajuste haya finalizado.

- ⚠ **ADVERTENCIA** Peligro de aprisionamiento durante el proceso de ajuste de la ayuda de entrada y salida del vehículo

Usted y otros ocupantes del vehículo pueden quedar aprisionados.

- ▶ Asegúrese de que nadie tenga una parte del cuerpo en la zona de movimiento del asiento y del volante.

- ▶ En caso de peligro de aprisionamiento por el volante, mueva la palanca de ajuste del volante. El proceso de ajuste se interrumpe.
- ▶ En caso de peligro de aprisionamiento por el asiento del conductor, pulse el interruptor de ajuste del asiento. El proceso de ajuste se interrumpe.

Puede detener el proceso de ajuste pulsando una tecla de posición de memorización de la función de memoria.

- ⚠ **ADVERTENCIA** Peligro de aprisionamiento en caso de que los niños activen la ayuda de entrada y salida del vehículo

Si los niños activan la ayuda de entrada y salida del vehículo pueden quedar aprisionados, especialmente si no están vigilados.

- ▶ Nunca deje a los niños sin vigilancia en el vehículo.
- ▶ Al abandonar el vehículo, lleve siempre la llave consigo y bloquee el vehículo.

140 Asientos y fijación de la carga

Para poder hacer uso de la ayuda de entrada y salida del vehículo, la adaptación automática del asiento debe estar activada (→ página 132).

Si está activada la ayuda de entrada y salida del vehículo, el volante se levanta y el asiento del conductor se desplaza hacia atrás en las siguientes situaciones:

- si desconecta el encendido con la puerta del conductor abierta
- si abre la puerta del conductor con el encendido desconectado

i El volante solo se desplaza hacia arriba si no se encuentra ya en el tope superior. El asiento del conductor solo se desplaza hacia atrás si no se encuentra ya situado en la zona de ajuste posterior.

El volante y el asiento del conductor vuelven a la última posición de marcha en los siguientes casos:

- si conecta la alimentación eléctrica o el encendido con la puerta del conductor cerrada

- si cierra la puerta del conductor con el encendido conectado

La última posición de marcha se memoriza:

- si desconecta el encendido
- si solicita los ajustes del asiento mediante la función de memoria
- si memoriza el ajuste del asiento mediante la función de memoria

Si pulsa una de las teclas de posición de memorización de la función de memoria, se detiene el proceso de ajuste.

Ajuste de la ayuda de entrada y salida del vehículo

Requisitos

- La adaptación automática del asiento está activada (→ página 132).

Sistema multimedia:

→  » Ajustes » Vehículo » Confort » Ayuda entrada/salida vehíc.

▶ Seleccione **Volante y asiento, Solo volante o Desconectado**.

i Si usa un perfil de usuario individual, estos datos se memorizan para la ayuda de entrada y salida del vehículo. De esta manera, el asiento del conductor y el volante se desplazan automáticamente a la posición adecuada .

Función de memoria

Función de memoria

⚠ ADVERTENCIA Peligro de accidente por el uso de la función de memoria durante la marcha

Si utiliza la función de memoria para el lado del conductor durante la marcha, podría perder el control del vehículo a causa de los movimientos necesarios para efectuar el ajuste.

- ▶ Utilice la función de memoria para el lado del conductor solo con el vehículo parado.

⚠ ADVERTENCIA Peligro de aprisionamiento al ajustar el asiento con la función de memoria

Si la función de memoria efectúa un ajuste del asiento, usted y otros ocupantes del vehículo (especialmente los niños) podrían quedar aprisionados.

- ▶ Asegúrese de que no se encuentren partes del cuerpo en la zona de movimiento del asiento o del volante durante el proceso de ajuste de la función de memoria.
- ▶ Si alguien queda aprisionado, accione de inmediato una tecla de posición de memoria o un interruptor de ajuste del asiento. El proceso de ajuste se interrumpe.

⚠ ADVERTENCIA Peligro de aprisionamiento en caso de que los niños activen la función de memoria

Si los niños activan la función de memoria pueden quedar aprisionados, especialmente si no están vigilados.

- ▶ Nunca deje a los niños sin vigilancia en el vehículo.
- ▶ Al abandonar el vehículo, lleve siempre la llave consigo y bloquee el vehículo.

Puede utilizar la función de memoria con el encendido desconectado.

Mediante la función de memoria se pueden memorizar y solicitar ajustes del asiento de hasta tres personas.

Puede memorizar los siguientes ajustes de los asientos delanteros:

- Posición del asiento, del respaldo, del reposacabezas y curvatura del respaldo del asiento en la zona lumbar
- **Vehículos con asiento multicontorno activo:**

- Laterales del respaldo del asiento
- Hombros del respaldo del asiento
- Curvatura del respaldo del asiento
- Nivel de la función dinámica
- Calefacción de asiento: distribución de las superficies calefactadas de la banqueta y del respaldo del asiento
- Lado del conductor: posición del volante, posición de los retrovisores exteriores del lado del conductor y del acompañante
- Head-up-Display (en función del equipamiento)

Manejo de la función de memoria

Memorización

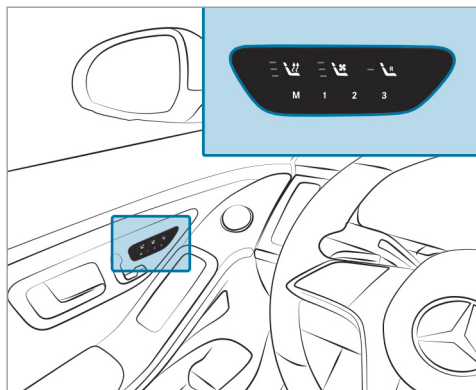

- ▶ Ajuste el asiento delantero, el volante, el Head-up-Display y los retrovisores exteriores en la posición que desee.
- ▶ Pulse la tecla Memory **M** y vuelva a soltarla.

- ▶ Pulse una de las teclas de posición de memoria **1**, **2** o **3** antes de que transcurran tres segundos. Suena una señal acústica. Se memorizan los ajustes.
- ▶ **Solicitud:** pulse la tecla de posición de memoria **1**, **2** o **3**. El asiento se desplaza a la posición memorizada. Después de soltar la tecla, el asiento delantero, el retrovisor exterior, el Head-up-Display y la columna de dirección siguen desplazándose automáticamente a la posición memorizada.
- ① **Asiento del conductor:** para solicitar una posición memorizada durante la marcha, se debe mantener pulsada tecla de posición de memoria.

Función de memoria de la parte trasera

Función de memoria de la parte trasera

Manejo del asiento trasero

Mediante la función de memoria de la parte trasera se pueden memorizar y solicitar los ajustes del asiento trasero de hasta tres personas.

Puede memorizar los siguientes ajustes del asiento trasero:

- Posición del asiento, del respaldo y del reposacabezas
- **Vehículos con asiento multicontorno activo:** laterales del respaldo del asiento, curvatura del respaldo del asiento en la zona lumbar
- Calefacción de asiento: distribución de las superficies calefactadas de la banqueta y del respaldo del asiento

Manejo del asiento del acompañante y del asiento trasero

Mediante la función de memoria de la parte trasera se pueden memorizar y solicitar los ajustes del asiento del acompañante y del asiento trasero de hasta tres personas.

Puede memorizar los siguientes ajustes del asiento del acompañante:

- Posición del asiento, del respaldo y del reposacabezas

Puede memorizar los siguientes ajustes del asiento trasero:

- Posición del asiento, del respaldo y del reposacabezas
- **Vehículos con asiento multicontorno activo:** laterales del respaldo del asiento, curvatura del respaldo del asiento en la zona lumbar
- Calefacción de asiento: distribución de las superficies calefactadas de la banqueta y del respaldo del asiento

Si el testigo de control integrado en la tecla  se ilumina, se guardan adicionalmente en una posición de memoria los siguientes ajustes:

- posición del apoyo para los pies del asiento del acompañante, si existe
- posición de la pantalla, si existe

Utilizando las teclas de posición de memoria se guarda el ajuste actual del asiento en la plaza de asiento correspondiente.

Manejo del asiento trasero mediante la función de memoria de la parte trasera

Memorización

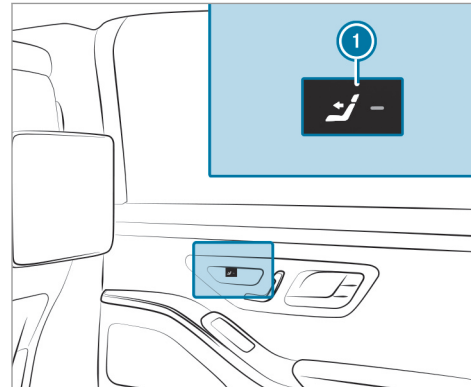

- ▶ Pulse la tecla . Cuando el asiento trasero está seleccionado, el testigo de control está apagado.
- ▶ Ajuste el asiento trasero mediante las teclas situadas en la unidad de mando de la puerta (→ página 122).

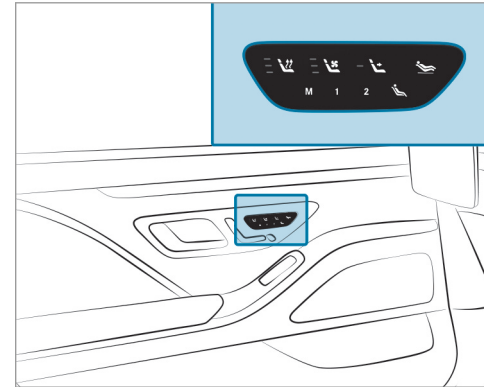

- ▶ Pulse la tecla Memory  y vuelva a soltarla.

- ▶ Pulse una de las teclas de posición de memoria **1** o **2** antes de que transcurran tres segundos. Se memorizan los ajustes.

i En las teclas  y  para el ajuste de la posición horizontal y de la posición estándar no puede memorizar ningún ajuste.

Solicitud

- ▶ Pulse la tecla **1**. Cuando el asiento trasero está seleccionado, el testigo de control está apagado.
- ▶ Pulse una de las teclas de posición de memoria **1** o **2**. El asiento se desplaza a la posición memorizada. Después de soltar la tecla, el asiento trasero se sigue desplazando automáticamente a la posición memorizada.

Manejo del asiento del acompañante y del asiento trasero mediante la función de memoria de la parte trasera

Memorización

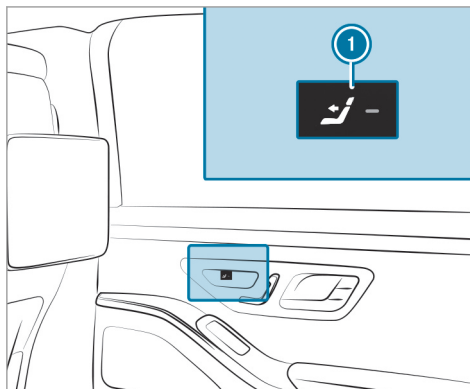

- ▶ Pulse la tecla **1**. Cuando el asiento trasero está seleccionado, el testigo de control está apagado.

- ▶ Ajuste el asiento trasero mediante las teclas situadas en la unidad de mando de la puerta (→ página 122).

- ▶ Pulse la tecla **1**. Una vez seleccionado el asiento del acompañante, se ilumina el testigo de control.

- ▶ Ajuste el asiento del acompañante con las teclas de la unidad de mando de la puerta de la parte trasera (→ página 117).

- ▶ Asegúrese de que el testigo de control integrado en la tecla **1** esté iluminado.

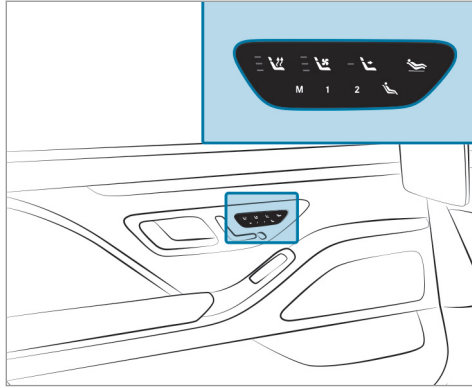

- ▶ Pulse la tecla Memory **M** y vuelva a soltarla.
- ▶ Pulse una de las teclas de posición de memoria **1** o **2** antes de que transcurran tres segundos. Los ajustes del asiento del acompañante y del asiento trasero quedan memorizados en la posición de memoria seleccionada.

- ❗ En las teclas y para el ajuste de la posición horizontal y de la posición estándar no puede memorizar ningún ajuste.

Solicitud

- ▶ Pulse la tecla **1**. Una vez seleccionado el asiento del acompañante, se ilumina el testigo de control.
- ▶ Pulse una de las teclas de posición de memoria **1** o **2**. El asiento se desplaza a la posición memorizada. Después de soltar la tecla, el asiento delantero y el asiento trasero se siguen desplazando automáticamente a la posición memorizada.
- ❗ Las posiciones de memorización en la zona para la conducción con chófer solo se pueden ajustar si se cumplen las condiciones para la conducción con chófer (→ página 123).
- ❗ Si lo desea, puede bloquear la función con el seguro para niños del espacio posterior (→ página 80).

Posibilidades de fijación de la carga

Indicaciones sobre la carga del vehículo

- ⚠ **PELIGRO** Peligro de intoxicación por gases de escape

Los motores de combustión interna emiten gases de escape tóxicos como, porejemplo, monóxido de carbono. Si se abre la tapa del maletero mientras funciona el motor, especialmente durante la marcha, pueden llegar gases de escape al habitáculo.

- ▶ Pare siempre el motor antes de abrir la tapa del maletero.
- ▶ No circule nunca con la tapa del maletero abierta.

Los objetos situados en la zona de inflado de un airbag pueden limitar el funcionamiento previsto del airbag.

Observe las indicaciones sobre la protección de los airbags (→ página 53).

Vehículos con airbag para las plazas traseras: tenga en cuenta también las indicaciones sobre el airbag para las traseras (→ página 61).

⚠ ADVERTENCIA Peligro de sufrir lesiones por objetos sueltos en el vehículo

Si se transportan objetos, equipaje o carga sueltos o mal asegurados, estos pueden deslizarse, volcar o salir despedidos y, en consecuencia, alcanzar a los ocupantes del vehículo.

Existe peligro de sufrir lesiones, en especial al frenar el vehículo o al cambiar bruscamente la dirección de marcha.

- ▶ Coloque los objetos siempre de manera que no puedan salir despedidos.
- ▶ Asegure los objetos, el equipaje o la carga para que no se deslicen ni vuelquen.

⚠ ADVERTENCIA Peligro de sufrir lesiones por objetos colocados de forma inadecuada

Si coloca los objetos de forma inadecuada en el habitáculo del vehículo, podrían desplazarse por el habitáculo e impactar con los ocupantes del vehículo. Además, los portavasos, las bandejas abiertas y los soportes para el teléfono móvil no pueden sujetar los objetos que contienen en caso de accidente.

Existe peligro de sufrir lesiones, en especial al frenar el vehículo o al cambiar bruscamente la dirección de marcha.

- ▶ Coloque los objetos siempre de tal manera que no se puedan desplazar en estas situaciones o situaciones similares.
- ▶ Asegúrese siempre de que los objetos no sobresalgan de los compartimentos, las redes para equipaje o las redes portabultos.
- ▶ Cierre los compartimentos antes de emprender la marcha.

- ▶ Coloque y asegure siempre en el maletero los objetos pesados, duros, puntiagudos, de cantos afilados, frágiles o demasiado grandes.

Tenga en cuenta las indicaciones para el portavasos.

Vehículos con desconexión automática del airbag del acompañante: Debajo del asiento del acompañante los objetos aprisionados pueden perturbar la función de la desconexión automática del airbag del acompañante o dañar el sistema. Tenga en cuenta por eso las indicaciones sobre la función de la desconexión automática del acompañante (→ página 56).

! INDICACIÓN Daños en el apoyabrazos trasero por el peso corporal

El apoyabrazos trasero desplegado puede resultar dañado por el peso corporal.

- ▶ No se siente ni se apoye en el apoyabrazos.

⚠ ADVERTENCIA - Peligro de accidente y de sufrir lesiones al usar el portavasos durante la marcha

El portavasos no puede sujetar recipientes durante la marcha.

Si utiliza un portavasos durante la marcha, el recipiente podría salir despedido y derramar el líquido que contenga. Los ocupantes del vehículo podrían entrar en contacto con el líquido y sufrir quemaduras si está caliente. Podría distraer su atención del tráfico y perder el control del vehículo.

- ▶ Utilice el portavasos solo con el vehículo parado.
- ▶ Coloque solo recipientes adecuados en el portavasos.
- ▶ Cierre el recipiente, especialmente si contiene líquidos calientes.

! INDICACIÓN Daños del portavasos

El portavasos puede resultar dañado al desplegar el apoyabrazos trasero.

- ▶ El apoyabrazos trasero solo se puede desplegar con el portavasos cerrado.

! INDICACIÓN Daño del compartimento portaobjetos situado debajo del cenicero debido al calor intenso

El compartimento portaobjetos situado debajo del cenicero no es resistente al calor y puede dañarse al depositar cigarrillos encendidos.

- ▶ Asegúrese de que el cenicero esté completamente enclavado.

⚠ ADVERTENCIA Peligro de incendio- y de sufrir lesiones debido al encendedor demasiado caliente

Si toca el elemento calefactor caliente del encendedor o el casquillo caliente, puede sufrir quemaduras.

Además se podrían inflamar los materiales inflamables:

- si el encendedor caliente se cae
 - si, porejemplo, los niños acercan el encendedor caliente a objetos
- ▶ Toque el encendedor siempre por el asidero.
 - ▶ Asegúrese siempre de que los niños no tengan acceso al encendedor.
 - ▶ No deje nunca a los niños sin vigilancia en el vehículo.

⚠ ADVERTENCIA Peligro de sufrir quemaduras por las salidas de escape y los embellecedores de las salidas de escape

Las salidas de escape y los embellecedores de las salidas de escape pueden estar muy calientes. Podría sufrir quemaduras si toca estas piezas.

- ▶ Tenga siempre especial cuidado en la zona de las salidas de escape y los embellecedores de las salidas de

escape y especialmente con respecto a la supervisión de los niños en esta zona.

- ▶ Antes de tocar las piezas del vehículo, deje que se enfríen.

El comportamiento de marcha de su vehículo depende de la distribución de la carga. Tenga en cuenta las siguientes indicaciones al cargar el vehículo:

- No sobrepase con la carga del vehículo, incluyendo a las personas, el peso máximo autorizado ni el peso bruto nominal por eje del vehículo. Estos valores se indican en la placa de características del vehículo, situada en el montante B del vehículo.
- La carga no debe sobresalir por encima del borde superior de los respaldos de los asientos.
- Si es posible, transporte siempre la carga detrás de los asientos libres.
- Asegure la carga mediante los ganchos de la red portaobjetos. Someta los ganchos de la red para equipajes a una carga uniforme.

Compartimentos del habitáculo

Sinopsis de los compartimentos portaobjetos delanteros

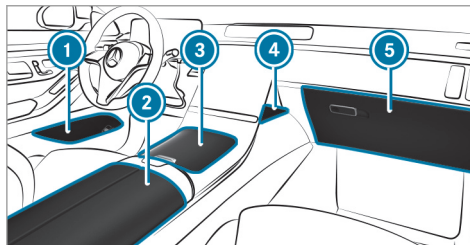

- ① Compartimento portaobjetos situado en las puertas
- ② Compartimento portaobjetos y compartimento para el teléfono situado debajo del apoyabrazos con módulo para carga inalámbrica del teléfono móvil, conexiones multimedia y USB, así como compartimento portaobjetos, por ejemplo, para un reproductor de MP3

- ③ Compartimento portaobjetos situado en la consola central delantera con portavasos, conexiones USB y módulo de carga para la carga sin cable del teléfono móvil
- ④ Compartimento portaobjetos situado delante del visualizador central del sistema multimedia
- ⑤ Guantero
- i Se puede extraer la alfombrilla de goma del compartimento portaobjetos situado en la consola central delantera ③ para limpiarla con agua limpia y tibia. Tenga en cuenta las indicaciones para la conservación del interior (→ página 359).

Plegado o desplegado de la mesita plegable

⚠ ADVERTENCIA Peligro de lesiones por mesa plegable desplegada

Los ocupantes del vehículo pueden golpearse con la mesa plegable y sufrir lesiones.

- ▶ Pliegue siempre la mesa plegable antes de emprender la marcha.

! **INDICACIÓN** Daño de las mesitas plegables al repositonar los asientos

Las mesitas plegables desplegadas pueden sufrir daños al repositonar los asientos.

- ▶ Asegúrese de que las mesitas plegables estén plegadas al repositonar los asientos delanteros.

! **INDICACIÓN** Daño de objetos al plegar y desplegar las mesitas plegables

Los objetos, como por ejemplo, tabletas o visualizadores, pueden resultar dañados al plegar y desplegar las mesitas plegables.

- ▶ Asegúrese de que las mesitas plegables se pliegan y despliegan correctamente.

Desplegado

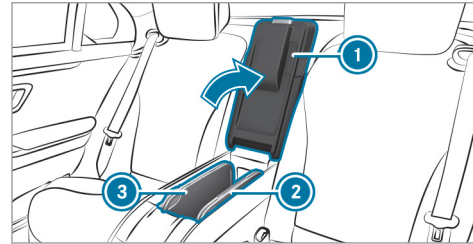

- ▶ Abra el compartimento portaobjetos situado en la consola central trasera ①.
- ▶ Levante la mesita plegable ② por delante tirando del asidero cóncavo ③ y gírela hacia fuera.
- ▶ Despliegue el tablero de la mesa.
- ① Con un giro hacia delante o hacia atrás se pueden colocar los tableros de mesa en una posición que resulte cómoda para los ocupantes de la parte trasera del vehículo.
- ▶ **Plegado:** pliegue el tablero de la mesa y guarde la mesita plegable.

Extracción del auricular del compartimento portaobjetos situado en la parte trasera

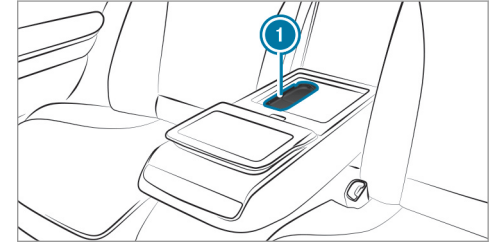

Vehículos con asientos exteriores regulables eléctricamente en la parte trasera

- ▶ Despliegue el apoyabrazos trasero girándolo hacia abajo.
- ▶ Abra el compartimento portaobjetos del apoyabrazos trasero.
- ▶ Presione brevemente el auricular ①. El auricular ① se eleva.
- ▶ Extraiga el auricular ①.

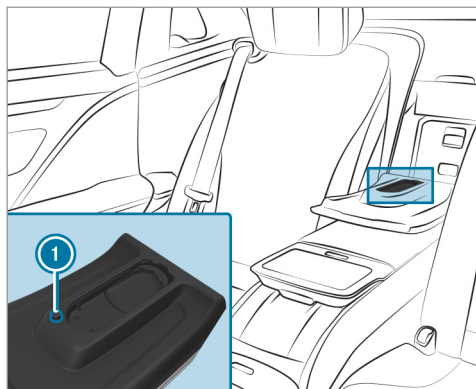

Vehículos con asientos traseros individuales

- ▶ Abra la caja portaobjetos situada en el respaldo del asiento trasero.
- ▶ Pulse la tecla ❶.
- ▶ Extraiga el auricular.

Sinopsis de los ganchos de la red portaobjetos

Tenga en cuenta las siguientes indicaciones:

- Asegure la carga mediante los ganchos de la red portaobjetos.
- No utilice cintas o redes elásticas para sujetar la carga. Estos medios de sujeción han sido concebidos solo para evitar el desplazamiento de cargas ligeras.
- Los elementos de amarre no deben rozar con cantos ni esquinas cortantes.
- Acolche los bordes agudos.

En el maletero van montados hasta cuatro ganchos para la red portaobjetos en función del equipamiento.

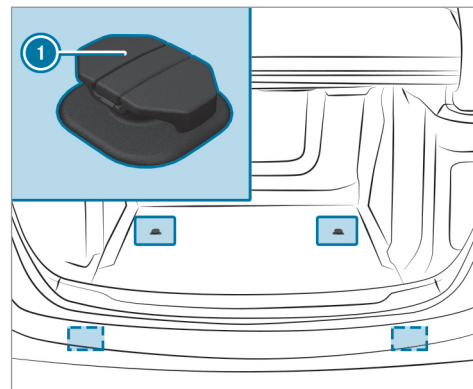

❶ Ganchos de la red portaobjetos

Apertura del acceso al habitáculo desde el maletero en la parte trasera

Requisitos

- La tapa del acceso al habitáculo desde el maletero está desenclavada (→ página 152).

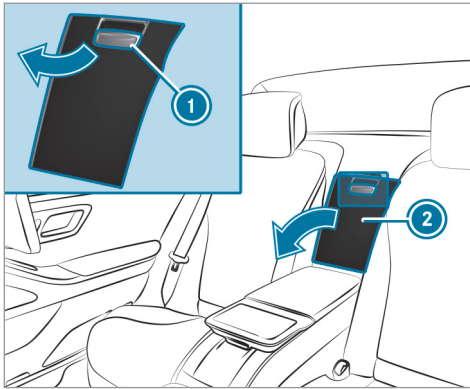

Vehículos con asientos traseros individuales

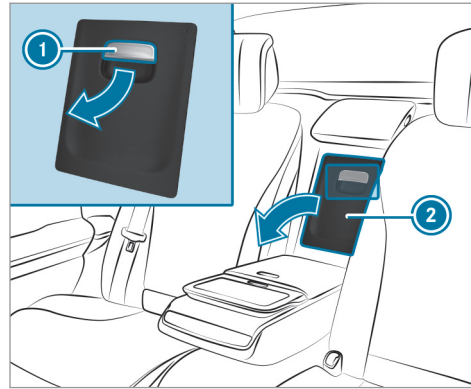

Vehículos con asientos exteriores regulables eléctricamente en la parte trasera

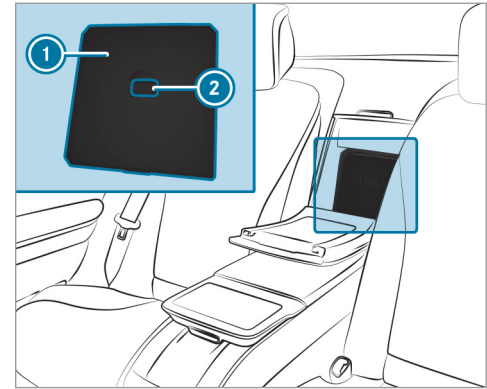

Vehículos con asientos traseros individuales

- ▶ **Vehículos con asientos exteriores regulables eléctricamente:** despliegue el apoyabrazos trasero girándolo hacia abajo.
- ▶ Tire del asidero ① y baje la cubierta ②. La caja portaobjetos situada en el respaldo del asiento de la parte trasera está abierta.

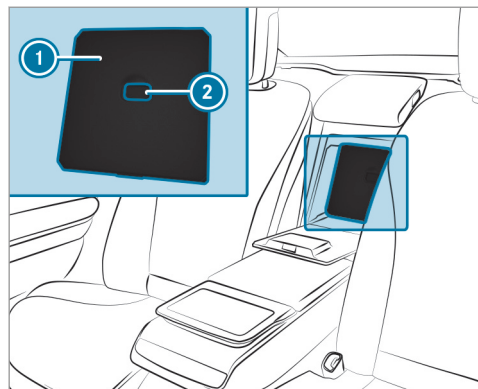

Vehículos con asientos exteriores regulables eléctricamente en la parte trasera

- ▶ Desplace hacia arriba la corredera de desbloqueo ② situada en el asidero cóncavo de la tapa del acceso al habitáculo desde el maletero ①.
La tapa del acceso al habitáculo desde el maletero ① está desenclavada .

- ▶ Presione hacia atrás la tapa del acceso al habitáculo desde el maletero ① tanto como sea posible mientras desplaza hacia arriba la corredera de desbloqueo ② hasta que la tapa quede enclavada en la posición superior.

El acceso al habitáculo desde el maletero en la parte trasera está abierto.

Si desea utilizar el acceso al habitáculo desde el maletero de nuevo como compartimento portaobjetos:

- ▶ Baje la tapa del acceso al habitáculo desde el maletero ① y bloquéela en el maletero (→ página 152).

Bloqueo del acceso al habitáculo desde el maletero en el maletero

Requisitos

- La nevera está desmontada.

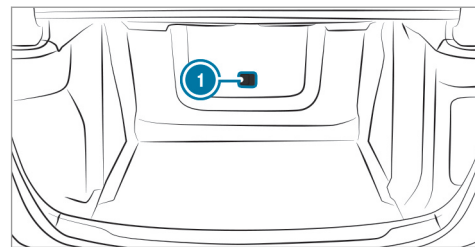

- ▶ Desplace hacia la derecha la corredera de desbloqueo de la tapa del acceso al habitáculo desde el maletero ① en el maletero. La tapa del acceso al habitáculo desde el maletero está bloqueada.

Utilización del gancho para bolsas

- ⚠ **ADVERTENCIA** Peligro de lesiones al utilizar los ganchos para bolsas con objetos pesados

El gancho para bolsas no puede sujetar objetos pesados o equipaje.

Los objetos o el equipaje pueden salir despedidos y alcanzar a los ocupantes del vehículo.

- ▶ Cuelgue solo objetos ligeros en los ganchos para bolsas.
- ▶ Nunca cuelgue objetos duros, afilados o frágiles en los ganchos para bolsas.

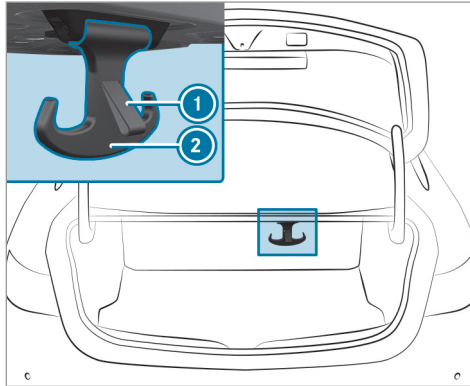

- ▶ Tire hacia abajo del gancho para bolsas (2) por la lengüeta (1).
- ⓘ Tenga en cuenta las indicaciones sobre la carga del vehículo (→ página 145).

Compartimento de confort EASY-PACK para el maletero

Ajuste progresivo de la altura del compartimento de confort EASY-PACK para el maletero

⚠ ADVERTENCIA Peligro de aprisionamiento y de sufrir lesiones al subir el piso

Las manos pueden quedar aprisionadas en el marco del compartimento de confort EASY-PACK para el maletero y pueden salir proyectados objetos hacia arriba.

- ▶ Asegúrese de que las manos no se encuentren en la zona de movimiento del piso.

- ▶ Si alguien queda aprisionado, presione el fondo por el centro hacia abajo con cuidado.
- ▶ Retire todos los objetos del piso antes de subirlo.

⚠ ADVERTENCIA Peligro de aprisionamiento al presionar hacia dentro el compartimento de confort EASY-PACK para el maletero

Las manos pueden quedar aprisionadas al presionar hacia dentro el compartimento para dejarlo introducido. Especialmente los niños podrían sufrir heridas.

- ▶ Asegúrese de que las manos no se encuentren en la zona de movimiento del compartimento de confort EASY-PACK para el maletero.
- ▶ Al abandonar el vehículo, lleve siempre la llave consigo y bloquee el vehículo.
- ▶ Nunca deje a los niños sin vigilancia en el vehículo.

! **INDICACIÓN** Daños en el compartimento de confort EASY-PACK para el maletero extraído

Si el compartimento de confort EASY-PACK para el maletero está extraído, se puede dañar el compartimento de confort EASY-PACK para el maletero.

- ▶ No coloque objetos en el bastidor del compartimento de confort EASY-PACK para el maletero ni presione el bastidor desde arriba.
- ▶ No cierre la tapa del maletero si el compartimento de confort EASY-PACK para el maletero está extraído.

! **INDICACIÓN** Daños por objetos en el compartimento de confort EASY-PACK para el maletero

Los objetos de cantos afilados, puntiagudos, frágiles, redondos, rodantes o pesados pueden dañar el compartimento de confort EASY-PACK para el maletero y salir despedidos.

- ▶ No transporte objetos de cantos afilados, puntiagudos, redondos, rodantes o frágiles en el compartimento de confort EASY-PACK para el maletero.
- ▶ Coloque y asegure dichos objetos siempre en el maletero, fuera del compartimento.
- ▶ Respete siempre la carga máxima permitida del compartimento de confort EASY-PACK para el maletero.
- ▶ No utilice el compartimento de confort EASY-PACK para el maletero con los asientos traseros plegados.

La carga máxima permitida del compartimento de confort EASY-PACK para el maletero es de 22 lbs (10 kg). Para evitar una sobrecarga, el fondo del compartimento se desplaza hacia abajo hasta el piso del maletero a partir de una carga de aproximadamente 11 lbs (5 kg).

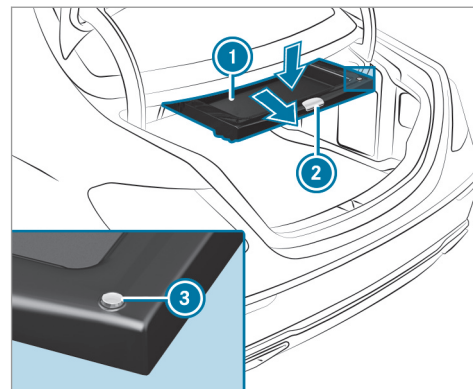

- ▶ **Extracción:** tire del asidero ② del compartimento.
- ▶ **Aumento del volumen de carga:** presione el fondo ① por el centro hacia abajo hasta que la posición y el tamaño del compartimento sean los deseados.
- ▶ **Reducción del volumen de carga:** pulse la tecla ③.

► **Colocación:** introduzca el compartimento sujetándolo por el asidero ② y presiónelo hasta que se enclave.

ⓘ Tenga en cuenta las indicaciones relativas a la limpieza del compartimento de confort EASY-PACK para el maletero (→ página 359).

Montaje o desmontaje del compartimento de confort EASY-PACK para el maletero

Montaje

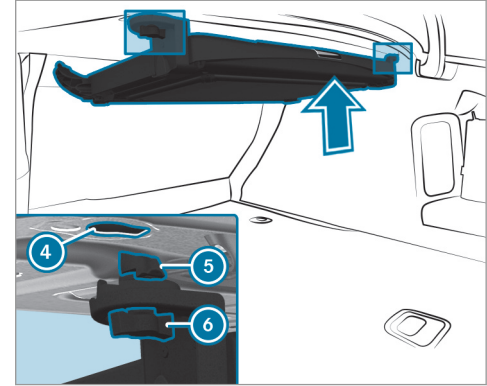
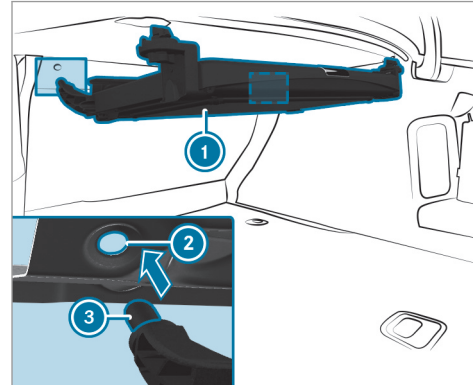

- Gire los pestillos giratorios ⑥ hacia fuera.
- Coloque los soportes ③ del compartimento ① en las aberturas ②.
- Levante el compartimento ① en la dirección indicada por la flecha y presione los ganchos ⑤ contra los anclajes de la repisa trasera ④.
- Gire los pestillos giratorios ⑥ hacia dentro.

Desmontaje

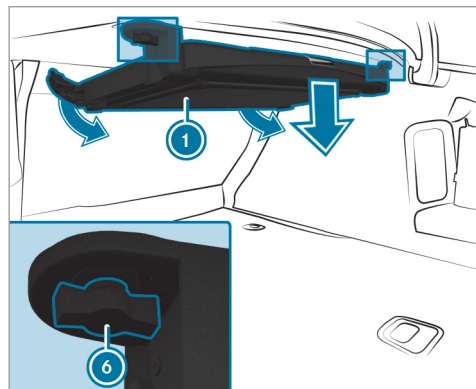

- ▶ Gire los pestillos giratorios 6 hacia fuera.
- ▶ Baje el compartimento 1 en la dirección indicada por la flecha y extraígalo de los anclajes de la repisa trasera.
- ▶ Tire del compartimento 1 hacia atrás en la dirección indicada por la flecha para extraerlo de las aberturas.

Portavasos

Conexión o desconexión de la función de conservación del calor o del frío del portavasos climatizado

Al utilizar la función de conservación del calor, la caja metálica del portavasos se calefactará. Por ello, no toque la caja del portavasos.

Si se colocan copas de champán en los soportes para copas de champán situados en los compartimentos portaobjetos delanteros de la consola central trasera, no cierre la tapa de los compartimentos portaobjetos delanteros, ya que las copas de champán podrían volcarse.

Si se colocan vasos en el portavasos climatizado, no cierre la tapa de los compartimentos portaobjetos delanteros de la consola central trasera, ya que los vasos podrían volcarse.

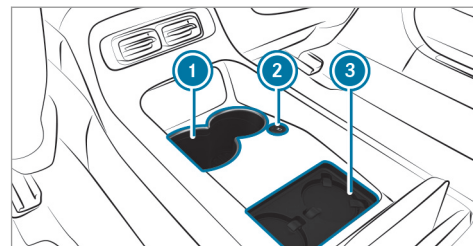

Compartimentos portaobjetos delanteros en la consola central trasera con portavasos climatizados y soporte para las copas de champán (ejemplo)

- 1 Portavasos climatizado
- 2 Tecla para la conexión o desconexión del portavasos climatizado
- 3 Soporte para copas de champán

▶ **Conexión:** pulse repetidamente la tecla 2 hasta que se ilumine el testigo de control azul (conservación del frío) o rojo (conservación del calor) de la tecla.

▶ **Desconexión:** pulse repetidamente la tecla ② hasta que se apague el testigo de control de la tecla.

ⓘ Limpie la alfombrilla de goma extraíble solo con agua limpia y tibia, y el portavasos climatizado ①, solo con un paño suave.

Colocación de las copas de champán en los soportes de los compartimentos portaobjetos delanteros de la consola central trasera

▶ **Colocación:** presione las copas de champán hacia abajo en los soportes ③ hasta que queden encajadas.

▶ **Extracción:** extraiga las copas de champán de los soportes ③ tirando hacia arriba.

Cajas de enchufe

Uso de la caja de enchufe de 12 V

Requisitos

- Solo hay conectados dispositivos de hasta 180 W (15 A).

En función del equipamiento del vehículo, este dispone de las siguientes cajas de enchufe de 12 V:

- En el espacio para los pies del acompañante
- En vehículos con asientos exteriores regulables eléctricamente: en el compartimento para componentes electrónicos situado en la consola central de la parte trasera
- En vehículos con asientos traseros individuales: en el compartimento portaobjetos situado en la consola central de la parte trasera
- En el maletero

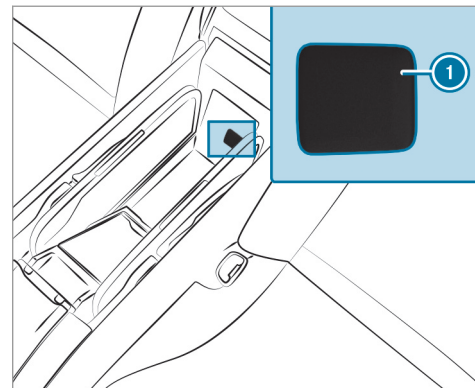

Caja de enchufe de 12 V situada en la consola central de la parte trasera (ejemplo)

- ▶ Abra la tapa ① de la caja de enchufe.
- ▶ Conecte el enchufe del aparato.

Si ha conectado un aparato a la caja de enchufe de 12 V, deje abierta la tapa del compartimento portaobjetos.

Conexión USB de la parte trasera

En función del equipamiento, el vehículo dispone de las siguientes conexiones USB en la parte trasera:

- En vehículos con asientos traseros individuales: en el compartimento portaobjetos situado en la consola central de la parte trasera
- En vehículos con asientos exteriores regulables eléctricamente en la parte trasera: en el compartimento para componentes electrónicos situado en la consola central de la parte trasera
- En vehículos con asientos exteriores regulables eléctricamente en la parte trasera: en el compartimento portaobjetos situado en el apoyabrazos trasero

 Puede utilizar estas conexiones USB de la parte trasera para cargar un terminal móvil.

Mediante las conexiones USB puede cargar un dispositivo USB con un cable de carga adecuado, por ejemplo, un teléfono móvil. Los dispositivos pueden cargarse, en función del equipa-

miento del vehículo, con hasta 20 V (5 A) mientras el encendido esté conectado.

Nevera

Utilización de la nevera

 **ADVERTENCIA** Peligro de incendio si la rejilla de ventilación de la nevera está cubierta

Si cubre la rejilla de ventilación de la nevera, esta puede sobrecalentarse.

 Asegúrese siempre de que la rejilla de ventilación esté descubierta.

La rejilla de ventilación de la nevera está situada en el maletero.

La nevera puede soportar una carga máxima de 7,7 lb (3,5 kg).

En el compartimento superior de la nevera pueden guardarse, por ejemplo, botellas de plástico de hasta 17 fl. oz. (0,5 l) y latas de hasta 11 fl. oz. (0,33 l).

Si no piensa utilizar la nevera durante un largo periodo de tiempo, debería desconectarla, descongelarla y limpiarla. Deje después la tapa abierta durante cierto tiempo.

La nevera reduce la potencia frigorífica o se desconecta en los siguientes casos:

- Hay muchos consumidores eléctricos conectados.
- La carga de la batería de arranque no es suficiente.

Si esto ocurre, parpadean los testigos de control de la tecla de conexión y desconexión de la nevera. La refrigeración se volverá a conectar cuando haya tensión suficiente.

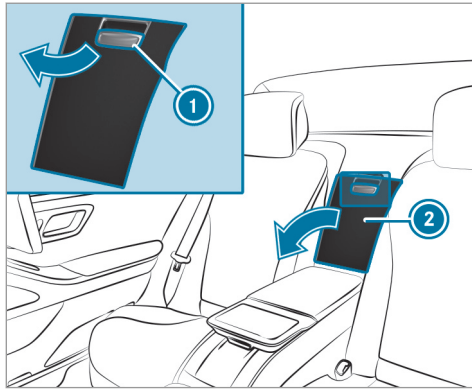

Vehículos con asientos traseros individuales (ejemplo)

- ▶ Vehículos con asientos exteriores regulables eléctricamente: despliegue el apoyabrazos trasero girándolo hacia abajo.
- ▶ Tire del asidero ① de la caja portaobjetos y baje la cubierta ② de la caja.

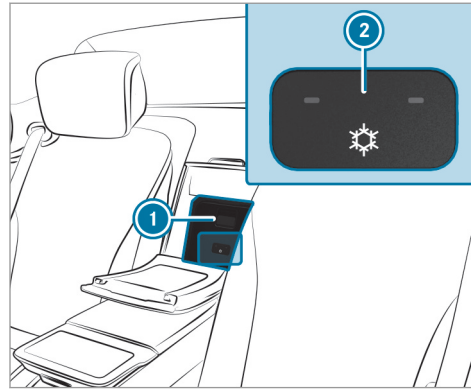

Vehículos con asientos traseros individuales (ejemplo)

- ▶ **Apertura:** tire del asidero ① de la nevera y baje la cubierta.
- ▶ **Conexión:** pulse repetidamente la tecla ② hasta que se ilumine un testigo de control (refrigeración reducida) o dos testigos de control (refrigeración intensa).

- ▶ **Desconexión:** pulse repetidamente la tecla ② hasta que los dos testigos de control se apaguen.

Montaje o desmontaje de la nevera

Montaje

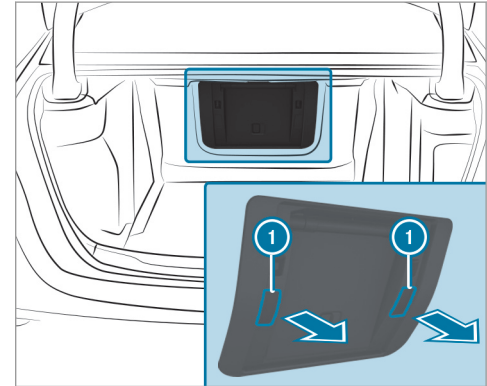

- ▶ Retire las tapas protectoras ①.

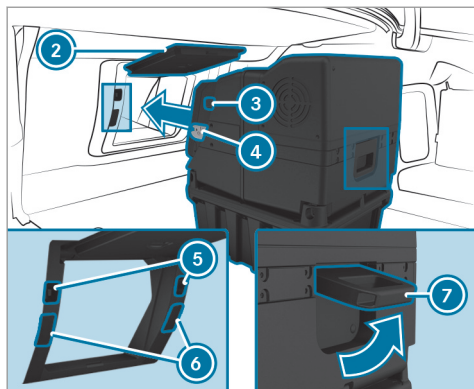

- ▶ Abra la tapa del acceso al habitáculo desde el maletero ② hasta que quede enclavada en la posición superior (→ página 150).
- ▶ Tire del asidero ⑦ hacia arriba y manténgalo en esa posición. La conexión de la nevera ④ está desenclavada.

- ▶ Deslice la nevera en el acceso al habitáculo desde el maletero abierto tirando simultáneamente del asidero ⑦ hacia arriba. La conexión ④ y los contactos eléctricos de la nevera ③ están insertados en las escotaduras ⑤ y ⑥ del acceso al habitáculo desde el maletero.
- ▶ Una vez conectada la nevera al vehículo, presione el asidero ⑦ hacia abajo. La nevera está enclavada.

Desmontaje

- ▶ Tire del asidero ⑦ hacia arriba y manténgalo en esa posición.
- ▶ Mientras tira del asidero ⑦ hacia arriba, saque la nevera de las escotaduras ⑤ y ⑥ del acceso al habitáculo desde el maletero. La conexión ④ y los contactos eléctricos de la nevera ③ han salido de las escotaduras ⑤ y ⑥ del acceso al habitáculo desde el maletero.

Apertura o cierre del compartimento portaobjetos de la nevera del maletero

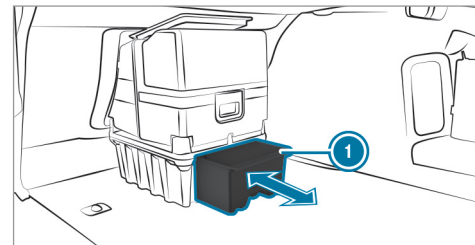

- ▶ **Apertura:** tire hacia atrás del compartimento portaobjetos de la nevera ① por el asidero en la dirección indicada por la flecha. El compartimento portaobjetos ① está abierto.
- ▶ **Cierre:** desplace hacia delante el compartimento portaobjetos de la nevera ① en la dirección indicada por la flecha. El compartimento portaobjetos ① está cerrado.

Carga sin cable del teléfono móvil y acoplamiento con la antena exterior

Indicaciones sobre la carga sin cable del teléfono móvil

⚠ ADVERTENCIA Peligro de sufrir lesiones por objetos colocados de forma inadecuada

Si coloca los objetos de forma inadecuada en el habitáculo del vehículo, podrían desplazarse por el habitáculo e impactar con los ocupantes del vehículo. Además, los portavozes, los compartimentos abiertos y los soportes para teléfonos móviles no siempre pueden sujetar los objetos que albergan en caso de accidente.

Existe peligro de sufrir lesiones, en especial al frenar el vehículo o al cambiar bruscamente la dirección de marcha.

- ▶ Coloque los objetos siempre de tal manera que no se puedan desplazar en estas situaciones o situaciones similares.

- ▶ Asegúrese siempre de que los objetos no sobresalgan de los compartimentos, las redes para equipaje o las redes portaobjetos.
- ▶ Cierre los compartimentos antes de emprender la marcha.
- ▶ Coloque y asegure siempre en el maletero/espacio de carga los objetos pesados, duros, puntiagudos, de cantos afilados, frágiles o demasiado grandes.

Tenga en cuenta las indicaciones sobre la carga del vehículo.

⚠ ADVERTENCIA Peligro de incendio por la colocación de objetos en el compartimento para el teléfono móvil

Si además del teléfono móvil coloca otros objetos en el compartimento para el teléfono móvil, existe riesgo elevado de incendio.

- ▶ A excepción del teléfono móvil, no se pueden colocar objetos adicionales, especialmente de metal, en el compartimento para el teléfono móvil.

! **INDICACIÓN** Daño de objetos por la colocación en el compartimento para el teléfono móvil

Si coloca objetos en el compartimento para el teléfono móvil, se pueden dañar por efecto de los campos electromagnéticos.

- ▶ No coloque tarjetas de crédito, soportes de memoria, pases de esquí u otros objetos sensibles a los campos electromagnéticos en el compartimento para el teléfono móvil.

! **INDICACIÓN** Daño en el compartimento para el teléfono móvil por líquidos

Si vierte líquidos en el compartimento para el teléfono móvil, puede resultar dañado.

- ▶ Asegúrese de no verter líquidos en el compartimento para el teléfono móvil.

Observe siempre las indicaciones para las personas con dispositivos médicos electrónicos (→ página 34).

- En función del equipamiento del vehículo, el teléfono móvil se conecta con la antena exterior del vehículo a través del módulo de carga.
- Solo con el encendido conectado se dan la función de carga y el acoplamiento sin cable del teléfono móvil con la antena exterior del vehículo.
- Los teléfonos móviles pequeños pueden no cargarse en cualquier posición del compartimento para el teléfono móvil.
- Los teléfonos móviles grandes que no queden apoyados en el compartimento para el teléfono móvil, podrían no cargarse o no acoplarse con la antena exterior del vehículo.
- El teléfono móvil se puede calentar durante el proceso de carga. Esto también puede depender de las aplicaciones (apps) que estén abiertas en segundo plano.
- Para una mejor carga y el acoplamiento con la antena exterior del vehículo, retire la funda protectora del teléfono móvil. Se excluyen las fundas protectoras necesarias para la carga inalámbrica.

Carga del teléfono móvil sin cable en la parte delantera

Requisitos

- El teléfono móvil debe ser apto para la carga sin cable.

En la <https://www.mercedes-benz-mobile.com> encontrará una lista con los teléfonos móviles compatibles.

En función del equipamiento, el vehículo dispone de las siguientes posibilidades de carga inalámbrica del teléfono móvil en el puesto de conducción:

- en el compartimento portaobjetos delantero
- en el compartimento portaobjetos situado en el apoyabrazos del puesto de conducción

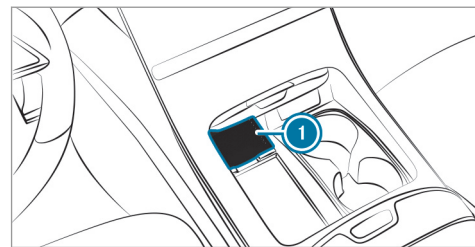

Carga inalámbrica del teléfono móvil en el compartimento portaobjetos delantero (ejemplo)

- ▶ Coloque el teléfono móvil lo más centrado posible con la pantalla hacia arriba sobre la alfombrilla ①.

Carga inalámbrica del teléfono móvil en el compartimento portaobjetos delantero: el teléfono móvil se carga cuando se muestra la indicación en el sistema multimedia. Además las anomalías durante la carga del teléfono móvil se muestran en el visualizador del sistema multimedia.

Carga inalámbrica del teléfono móvil en la consola central debajo del apoyabrazos: el

teléfono móvil se carga cuando se ilumina el testigo de control. Además las anomalías durante la carga del teléfono móvil se muestran mediante tres parpadeos del testigo de control.

- ❗ La alfombrilla se puede extraer para su limpieza, porejemplo, con agua limpia y tibia.

Carga del teléfono móvil sin cable en la parte trasera

Requisitos

- El teléfono móvil debe ser apto para la carga sin cable.
En la <https://www.mercedes-benz-mobile.com> encontrará una lista con los teléfonos móviles compatibles.

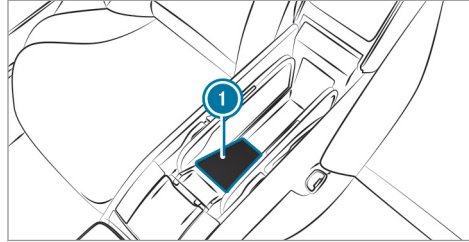

Vehículos con asientos traseros individuales (ejemplo)

- ▶ Abra el compartimento portaobjetos situado en la consola central de la parte trasera.
- ▶ Coloque el teléfono móvil lo más centrado posible con la pantalla hacia arriba sobre la alfombrilla ❶.
Cuando el testigo de control situado en la zona delantera del sistema de telefonía móvil se ilumina, el teléfono móvil se carga. Además las anomalías durante la carga del teléfono móvil se muestran mediante tres parpadeos del testigo de control.

- ❶ La alfombrilla se puede extraer para su limpieza, porejemplo, con agua limpia y tibia.
- ❶ Tenga en cuenta las indicaciones sobre la carga del vehículo (→ página 145).

Montaje o desmontaje de la alfombrilla

⚠ ADVERTENCIA Peligro de accidente por objetos en el espacio reposapiés del conductor

Los objetos que haya en el espacio reposapiés del conductor pueden limitar el recorrido del pedal o bloquear un pedal pisado a fondo.

Esto pone en peligro la seguridad vial y de funcionamiento del vehículo.

- ▶ Coloque todos los objetos en un lugar seguro dentro del vehículo para que no vayan a parar al espacio reposapiés del conductor.

- ▶ Fije siempre las alfombrillas correctamente para garantizar que haya suficiente espacio libre para los pedales.
- ▶ No utilice alfombrillas sueltas ni apile varias alfombrillas.

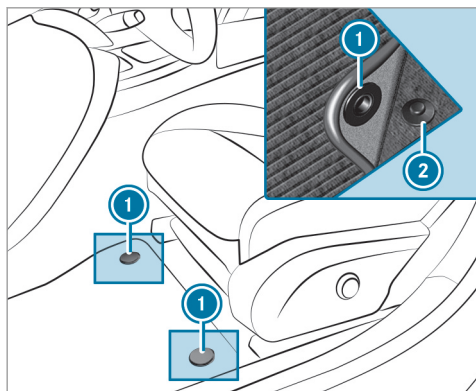

- ▶ **Montaje:** desplace el asiento correspondiente hacia atrás y coloque la alfombrilla en

el espacio reposapiés de modo que quede perfectamente encajada.

- ▶ Presione los botones de presión ① contra las fijaciones ②.
- ▶ Ajuste el asiento correspondiente.
- ▶ **Desmontaje:** desplace el asiento correspondiente hacia atrás y saque la alfombrilla de las fijaciones ②.
- ▶ Ajuste el asiento correspondiente.

Alumbrado exterior

Indicaciones sobre los sistemas de alumbrado y su responsabilidad

Los diferentes sistemas de alumbrado del vehículo son únicamente medios auxiliares. El conductor es responsable de conectar las luces correctas del vehículo en función de las condiciones imperantes de luz y visibilidad, de las disposiciones legales y de la situación del tráfico.

Conmutador de luces

Manejo del interruptor de luz

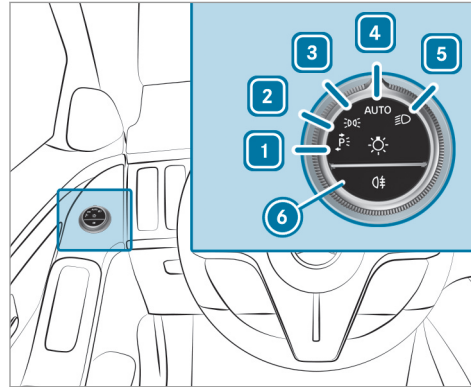

- 1 Luz de estacionamiento izquierda
- 2 Luz de estacionamiento derecha
- 3 Luz de posición e iluminación de la matrícula
- 4 Luz de marcha automática (posición preferida del conmutador de luces)

- 5 Luz de cruce/luz de carretera
- 6 Conexión o desconexión de la luz anti-neblia trasera

Cuando se activa la luz de cruce, se desactiva el testigo de control de la luz de posición y se sustituye por el testigo de control de la luz de cruce .

▶ Detenga el vehículo siempre de forma segura y con una iluminación suficiente respetando la normativa legal.

! **INDICACIÓN** Descarga de la batería por el funcionamiento de la luz de posición

El funcionamiento de la luz de posición durante varias horas descarga la batería.

▶ Conecte la luz de estacionamiento derecha o izquierda cuando sea posible.

En caso de descarga considerable de la batería, la luz de estacionamiento o de posición se desconecta automáticamente para optimizar el siguiente arranque del motor.

El alumbrado exterior (excepto la luz de posición y la luz de estacionamiento) se desconecta automáticamente al abrir la puerta del conductor.

- Tenga en cuenta las indicaciones sobre la iluminación del entorno (→ página 176).

Funcionamiento de la luz de marcha automática

La luz de posición, la luz de cruce y la luz de circulación diurna se conectan automáticamente en función del estado del encendido y de la luminosidad del entorno.

⚠ ADVERTENCIA Peligro de accidente por la luz de cruce desconectada en caso de mala visibilidad



Si el conmutador de luces se encuentra en la posición **AUTO**, la luz de cruce no se conecta automáticamente en caso de niebla, nieve y otras obstrucciones visuales, como salpicaduras de agua.

- ▶ En estas situaciones gire el conmutador de luces a la posición .

La luz de marcha automática es solo una función auxiliar. El uso correcto de las luces del vehículo es responsabilidad del conductor.

Conexión o desconexión de la luz antiniebla trasera

Requisitos

- El conmutador de luces se encuentra en la posición  o **AUTO**.
- ▶ Pulse la tecla .

Tenga en cuenta las regulaciones específicas del país para la utilización de la luz antiniebla trasera.

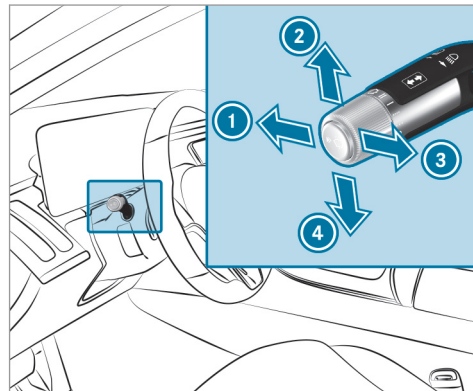

Manejo del interruptor combinado de las luces



- ① Luz de carretera
- ② Luz intermitente, lado derecho
- ③ Ráfagas de luz
- ④ Luz intermitente, lado izquierdo

- ▶ Accione la función correspondiente con el interruptor combinado.

Conexión de la luz de carretera

- ▶ Gire el interruptor de luz a la posición  o **AUTO**.
- ▶ Presione el interruptor combinado en la dirección indicada por la flecha ①. Cuando se activa la luz de carretera, se desactiva el testigo de control de la luz de cruce  y se sustituye por el testigo de control de la luz de carretera .

Desconexión de la luz de carretera

- ▶ Presione el interruptor combinado en la dirección indicada por la flecha ① o tire de él en la dirección indicada por la flecha ③.

Ráfagas de luz

- ▶ Tire del interruptor combinado en la dirección indicada por la flecha ③.

Luz intermitente

- ▶ **Funcionamiento breve:** presione brevemente el interruptor combinado en la direc-

ción indicada por la flecha ② o ④ hasta que perciba un punto de resistencia. La luz intermitente del lado correspondiente parpadea tres veces.

- ▶ **Intermitencia permanente:** presione el interruptor combinado en la dirección indicada por la flecha ② o ④ sobrepasando el punto de resistencia.

Vehículos con asistente activo para cambio de carril:

- Se puede prolongar el intermitente activado por el conductor durante la maniobra de cambio de carril.
- El intermitente se puede activar automáticamente si el conductor lo había activado justo antes, pero no era posible efectuar de inmediato un cambio de carril.

Conexión o desconexión de la luz intermitente de advertencia

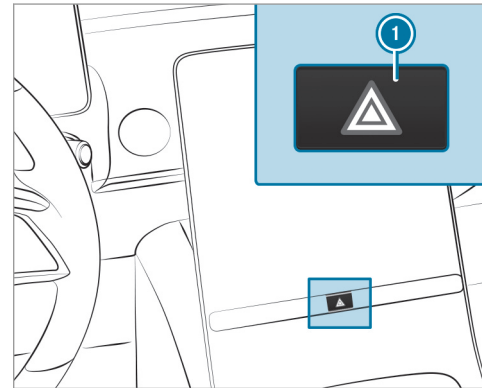

- ▶ Pulse la tecla ①.

La luz intermitente de advertencia se conecta automáticamente en las siguientes situaciones:

- El airbag se ha activado.

Funciones adaptativas MULTIBEAM LED y DIGITAL LIGHT

Funcionamiento del Intelligent Light System

Con este sistema, los faros se adaptan a la situación de marcha y a las condiciones meteorológicas. Además, ofrece funciones ampliadas para mejorar la iluminación de la calzada.

i La disponibilidad de las funciones depende de cada país.

El sistema consta de las siguientes funciones:

- Luces activas para curvas (→ página 168)
- Luz de giro (→ página 168)
- Luz para autopista (→ página 169)
- Luz antiniebla ampliada (→ página 169)
- Luz para lluvia (→ página 169)
- Luz para ciudad (→ página 169)
- Compensación topográfica (vehículos con DIGITAL LIGHT) (→ página 170)

El sistema solo se activa en la oscuridad.

Funcionamiento de las luces activas para curvas

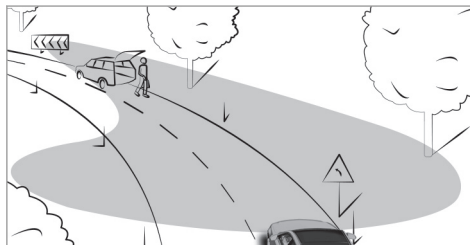

Funciones de las luces activas para curvas:

- Los faros siguen los movimientos de viraje.
- Se iluminan las zonas relevantes durante la marcha.

Las funciones se activan si la luz de cruce está conectada.

En función del equipamiento del vehículo, el sistema evalúa además el recorrido del propio carril y dirige las luces activas para curvas de forma previsor.

Funcionamiento de la luz de giro

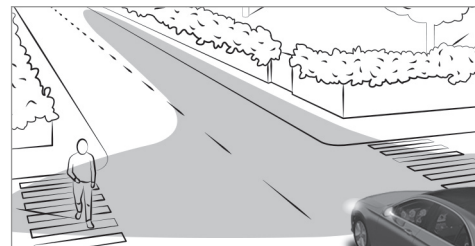

La luz de giro mejora la iluminación de la calzada en la dirección de giro de manera que, por ejemplo, las curvas cerradas sean más visibles. Solo puede activar el sistema si la luz de cruce está conectada.

Esta función se activa en los siguientes casos:

- a velocidades inferiores a 25 mph (40 km/h) y con la luz intermitente conectada o el volante girado
- a velocidades entre 25 mph (40 km/h) y 43 mph (70 km/h) y con el volante girado

Función de rotondas y cruces: la luz de giro se activa a ambos lados por la evaluación de la posición actual de la navegación del vehículo. Permanece activada hasta que el vehículo abandone la rotonda o el cruce.

Funcionamiento de la luz para autopista (Canadá)

La luz para autopista aumenta el alcance y la intensidad del cono luminoso y aumenta así la visibilidad.

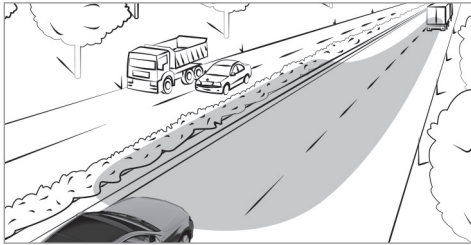

La función se activa cuando se detecta la circulación por autopista:

- por la velocidad del vehículo

- por la cámara multifunción
- o a través de la navegación

Esta función no se activa en los siguientes casos:

- a velocidades inferiores a 50 mph (80 km/h)

Funcionamiento de la luz antiniebla ampliada (Canadá)

La luz antiniebla ampliada reduce el autodeslumbramiento y mejora el alumbrado del borde de la calzada.

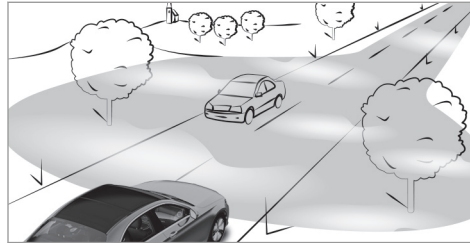

La función se activa automáticamente si se da la siguiente circunstancia:

- A velocidades inferiores a 43 mph (70 km/h) y con la luz antiniebla trasera conectada

La función se desactiva automáticamente si se dan las siguientes circunstancias:

- Se alcanzan velocidades por encima de 62 mph (100 km/h) después de la activación.
- La luz antiniebla trasera está desconectada.

Funcionamiento de la luz para lluvia (Canadá)

La luz para lluvia reduce los reflejos en caso de lluvia atenuando selectivamente algunos LEDs del faro. De este modo se reduce el deslumbramiento del conductor y otros usuarios de la vía.

Funcionamiento de la luz para ciudad (Canadá)

La luz para ciudad mejora el alumbrado de las zonas laterales en ciudad mediante una distribución de la luz más ancha.

Esta función se activa en los siguientes casos:

- a velocidades bajas
- en las áreas iluminadas en ciudad

Funcionamiento de la compensación topográfica

Basándose en los datos cartográficos, el sistema de alumbrado reacciona de forma previsor a las diferencias de altura de la calzada. De este modo el alcance de los faros se mantiene casi constante al conducir por pendientes o declives.

- ❗ La disponibilidad de la función depende de cada país.

Funciones de asistencia de DIGITAL LIGHT

DIGITAL LIGHT amplía visualmente los sistemas de asistencia a la conducción proyectando gráficos de asistencia delante el vehículo durante la marcha. De este modo DIGITAL LIGHT puede ayudar al conductor en situaciones críticas.

- ❗ La disponibilidad de las funciones depende de cada país.

Este sistema se activa en los siguientes casos:

- El interruptor de luz se encuentra en la posición **AUTO**.

- La luz de carretera está conectada.

- ❗ Si activa el Head-up-Display con realidad aumentada, pueden desactivarse las proyecciones en función de la situación.
- ❗ Dependiendo del país en el que se encuentre, debido a las diferentes disposiciones legales, puede que algunas funciones estén desactivadas a pesar de que estén activadas en el sistema multimedia. Al entrar en otros países, el vehículo se adapta automáticamente a las disposiciones vigentes.

Spotlight

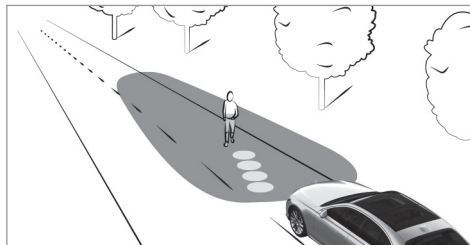

La función spotlight funciona en segundo plano e ilumina a las personas detectadas dentro de la línea delimitadora del carril con cuatro breves impulsos con los faros. El conductor recibe información sobre la posición de los peatones que se aproximen en sentido contrario mediante una proyección de símbolos.

La función se activa si se dan las siguientes condiciones:

- Conduce por áreas urbanas no iluminadas.
- El sistema detecta una línea delimitadora del carril.

Advertencias

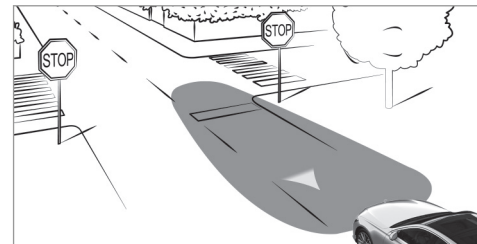

Si el asistente para señales de tráfico detecta la situación correspondiente y se está circulando a una velocidad de 30 km/h como mínimo, se proyecta un triángulo en la calzada en los siguientes casos:

- Circula en sentido contrario al permitido, por ejemplo, en la incorporación de una autopista.
- Se aproxima a una señal de stop sin reducir la velocidad.
- Se aproxima a un semáforo en rojo sin reducir la velocidad.

Observe los límites del sistema del asistente para señales de tráfico (→ página 258).

Indicaciones

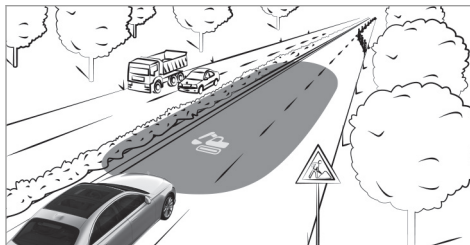

Si el asistente para señales de tráfico detecta una zona de obras, el sistema asiste del siguiente modo:

- Al acceder a una zona de obras se proyecta el símbolo correspondiente en la calzada.
- Al atravesar una zona de obras se proyectan líneas de referencia en la calzada con aproximadamente el ancho total del vehículo. En curvas estrechas las líneas de referencia se suprimen temporalmente.

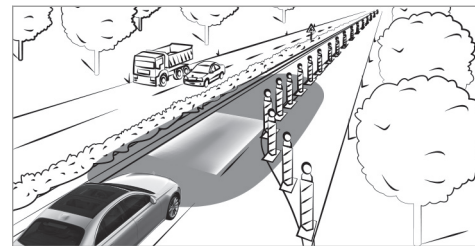

Observe los límites del sistema del asistente para señales de tráfico (→ página 258).

Conexión o desconexión del Intelligent Light System

Requisitos

- El encendido está conectado.

Sistema multimedia:

→  » Ajustes » Luces

» MULTIBEAM LED

▶ Active o desactive la opción **Luz de cruce dinámica**.

- ❶ En vehículos con faros DIGITAL LIGHT, se puede conectar y desconectar el Intelligent Light System en el menú **DIGITAL LIGHT**.

Conexión o desconexión de las funciones de asistencia ampliadas

- ❶ La disponibilidad de las funciones depende de cada país.

► Seleccione **Proyecciones de apoyo**.

► Conecte o desconecte la proyección que desee.

► Active o desactive la opción **Proyección al abrir/cerrar**.

Una iluminación ambiente de bienvenida o de despedida se enciende fuera del vehículo por un breve período cuando está activada la iluminación de localización o el retardo de desconexión de las luces, si el vehículo se abre o se bloquea.

- ❶ Más información sobre la iluminación de localización (→ página 176)
Más información sobre el retardo de desconexión de las luces fuera del vehículo (→ página 175)

Luces de carretera automáticas

Funcionamiento de las luces de carretera automáticas

⚠ ADVERTENCIA Peligro de accidente a pesar de las luces de carretera automáticas

Las luces de carretera automáticas no reaccionan:

- ante los usuarios de la vía que no tienen iluminación, por ejemplo, los peatones
- ante los usuarios de la vía que tienen una iluminación débil, por ejemplo, los ciclistas
- ante los usuarios de la vía cuya iluminación se ve obstruida, por ejemplo, por un guardarraíl

En casos muy aislados, las luces de carretera automáticas no reaccionan o no lo hacen a tiempo ante otros usuarios de la vía con iluminación propia.

Como consecuencia, en estas o similares situaciones la luz de carretera automática no se desactiva o se activa a pesar de todo.

► Observe siempre el estado del tráfico con atención y desconecte la luz de carretera de forma oportuna.

Las luces de carretera automáticas no pueden reconocer las condiciones de la calzada y meteorológicas ni el estado del tráfico.

La detección puede verse limitada en los siguientes casos:

- si hay mala visibilidad, por ejemplo, si hay niebla o si llueve o nieva con intensidad
- si los sensores están sucios o cubiertos

Las luces de carretera automáticas son solo un medio auxiliar. El conductor es responsable de conectar las luces correctas del vehículo en función de las condiciones imperantes de luz, visibilidad y tráfico.

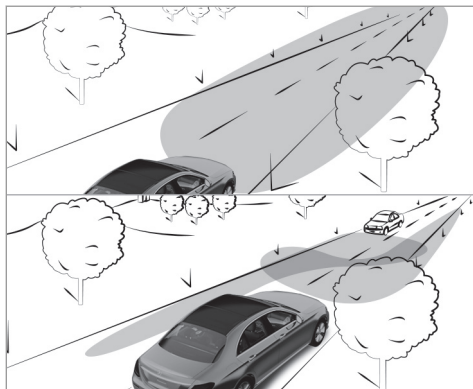

Las luces de carretera automáticas cambian automáticamente entre los siguientes tipos de luces:

- Luz de cruce
- Luz de carretera

A velocidades superiores a 19 mph (30 km/h):

- Si el sistema no detecta a ningún otro usuario en la carretera, se conecta automáticamente la luz de carretera.

La luz de carretera se apaga automáticamente en los siguientes casos:

- a velocidades inferiores a 16 mph (25 km/h)
- si el sistema detecta otros usuarios en la carretera
- si el alumbrado público es suficiente

- ⓘ El sensor óptico del sistema se encuentra detrás del parabrisas en la zona de la unidad de mando en el techo.

Conexión o desconexión de las luces de carretera automáticas

Conexión

- ▶ Gire el interruptor de luz a la posición **AUTO**.

- ▶ Conecte la luz de carretera mediante el interruptor combinado.
El testigo de control  del visualizador del conductor se ilumina cuando se conectan las luces de carretera automáticas.

Desconexión

- ▶ Desconecte la luz de carretera mediante el interruptor combinado.

Luces de carretera automáticas Plus

Funcionamiento de las luces de carretera automáticas Plus (Canadá)

- ⚠ **ADVERTENCIA** Peligro de accidente a pesar de las luces de carretera automáticas Plus

Las luces de carretera automáticas Plus no reaccionan:

- ante los usuarios de la vía que no tienen iluminación, por ejemplo, los peatones

- ante los usuarios de la vía que tienen una iluminación débil, por ejemplo, los ciclistas
- ante los usuarios de la vía cuya iluminación se ve obstruida, por ejemplo, por un guardarraíl

En casos muy aislados, las luces de carretera automáticas Plus no reaccionan o no lo hacen a tiempo ante otros usuarios de la vía con iluminación propia.

Como consecuencia, en estas o similares situaciones la luz de carretera automática no se desactiva o se activa a pesar de todo.

- Observe siempre el estado del tráfico con atención y desconecte la luz de carretera de forma oportuna.

Las luces de carretera automáticas Plus no pueden reconocer las condiciones meteorológicas ni de la calzada, así como tampoco el estado del tráfico.

La detección puede verse limitada en los siguientes casos:

- si hay mala visibilidad, por ejemplo, si hay niebla o si llueve o nieva con intensidad
- si los sensores están sucios o cubiertos

Las luces de carretera automáticas Plus son solo un medio auxiliar. El conductor es responsable de conectar las luces correctas del vehículo en función de las condiciones imperantes de luz, visibilidad y tráfico.



Las luces de carretera automáticas Plus cambian automáticamente entre los siguientes tipos de luces:

- Luz de cruce
- Luz de carretera parcial
- Luz de carretera
- Luces de carretera ULTRA RANGE (solo vehículos con DIGITAL LIGHT)

Las luces de carretera ULTRA RANGE aumentan la intensidad del cono luminoso hasta el máximo legal permitido.

La luz de carretera parcial evita que la luz de carretera alcance a otros usuarios de la vía. Esta luz ofrece al conductor una iluminación completa de la luz de carretera y excluye del cono luminoso a otros usuarios de la vía para evitar su deslumbramiento.

A velocidades inferiores a 16 mph (25 km/h) o si el alumbrado público es suficiente:

- La luz de carretera parcial y la luz de carretera se desconectan automáticamente.

A velocidades superiores a 19 mph (30 km/h):

- Si el sistema no detecta a ningún otro usuario en la carretera, se conecta automáticamente la luz de carretera.
- Si el sistema detecta otros usuarios en la carretera, se conecta automáticamente la luz de carretera parcial.

A velocidades superiores a 25 mph (40 km/h):

- Si el sistema no detecta a ningún otro usuario en la carretera y el trazado de la calzada

es recto, se conectan automáticamente las luces de carretera ULTRA RANGE.

- Si el sistema detecta otros usuarios en la carretera, se conecta automáticamente la luz de carretera parcial.
- Si se detectan señales muy reflectantes, las luces de carretera ULTRA RANGE se desconectan automáticamente.

- ⓘ El sensor óptico del sistema se encuentra detrás del parabrisas en la zona de la unidad de mando en el techo.

Conexión o desconexión de las luces de carretera automáticas Plus (Canadá)

Conexión

- ▶ Gire el interruptor de luz a la posición **AUTO**.
- ▶ Conecte la luz de carretera mediante el interruptor combinado.
El testigo de control  del visualizador del conductor se ilumina cuando la luz de carretera se conecta automáticamente en la oscuridad.

Desconexión

- ▶ Desconecte la luz de carretera mediante el interruptor combinado.

Conexión o desconexión de la luz de circulación diurna

Sistema multimedia:

- ▶   ▶ Ajustes ▶ Luces
- ▶ MULTIBEAM LED

- ▶ Conecte o desconecte la **Luz de circulación diurna**.

- ⓘ En vehículos con faros DIGITAL LIGHT, se puede conectar y desconectar el Intelligent Light System en el menú **DIGITAL LIGHT**.

Ajuste del retardo de desconexión de las luces exteriores

Requisitos

- El interruptor de luz se encuentra en la posición **AUTO**.

Sistema multimedia:

→  » Ajustes » Luces

- » Iluminación interior/alumbrado exterior
- » Retardo de desconexión luces exteriores

- ▶ Ajuste un retardo de desconexión de las luces.
Al detener el vehículo, el alumbrado exterior se conecta por el tiempo ajustado.

Conexión o desconexión de la iluminación de localización

Requisitos

- El interruptor de luz se encuentra en la posición **AUTO**.

Sistema multimedia:

→  » Ajustes » Luces

» Iluminac. int./alumbrado ext.

- ▶ Active o desactive la opción **Iluminación de localización**.



Si la función está activada, el alumbrado exterior se ilumina durante 40 segundos después del desbloqueo del vehículo. Si arranca el vehículo,

la iluminación de localización se desactiva y la luz de marcha automática se activa.

Iluminación interior

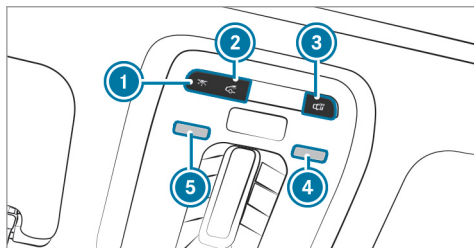
Ajuste de la iluminación interior





- ①  Conexión o desconexión de la iluminación interior delantera
- ②  Conexión o desconexión de la iluminación interior trasera
- ③  Conexión o desconexión del control automático de la iluminación interior

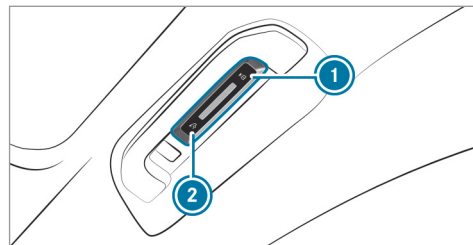

- ▶ **Activación o desactivación de las luces de lectura:** coloque la mano bajo la luz de lectura correspondiente ④ o ⑤.

Unidad de mando situada en el asidero (parte trasera)



- ①  Luz de lectura en el lado correspondiente del vehículo
- ②  Iluminación interior de la parte trasera

- ▶ **Conexión de las luces de lectura:** pulse la tecla ①.
La luz de lectura, la iluminación interior en el asidero y la luz de techo en el lado correspondiente del vehículo se encienden.

- ▶ **Desconexión de las luces de lectura:** pulse la tecla  una o dos veces. Con la primera pulsación, la iluminación interior en el asidero y la luz de techo en el lado correspondiente del vehículo se apagan. Con la segunda pulsación, la luz de lectura se apaga en el lado correspondiente del vehículo.
- ▶ **Encendido o apagado de la iluminación interior de la parte trasera:** pulse la tecla . Las luces de lectura, la iluminación interior en el asidero y las luces de techo en ambos lados del vehículo se encienden o se apagan.

Ajuste de la iluminación de ambiente

Sistema multimedia:

- ▶  ▶ Ajustes ▶ Confort
- ▶ Luz de ambiente

Ajuste del color

- ▶ Seleccione **Color**.
- ▶ Seleccione **Monocolor** o **Multicolor**.

- ▶ Ajuste el color o la combinación de colores que desee.

Ajuste del brillo

- ▶ Seleccione **Intensidad**.
- ▶ Ajuste el brillo.
-  En función de la luminosidad del entorno, la iluminación de ambiente cambia automáticamente entre los modos diurno y nocturno.

Activación de la intensidad de las zonas



- ▶ Seleccione **Intensidad**.
- ▶ Desactive la opción **Vincular zonas**. Las zonas **Directo**, **Indirecto** y **Acento** se pueden ajustar por separado.
-  En vehículos con iluminación activa de ambiente se puede ajustar también la zona **Banda luminosa**.

Activación de efectos

 **ADVERTENCIA** Peligro de accidente a pesar de la activación de los efectos de la iluminación de ambiente y la iluminación activa de ambiente

Para aprovechar los efectos de las señales de advertencia deben estar activadas las funciones correspondientes en el menú de asistencia a la conducción.

- ▶ Asegúrese de que las funciones y los asistentes estén conectados.

-  La advertencia de salida del vehículo es solo un medio auxiliar. Otras indicaciones sobre los sistemas de asistencia y la responsabilidad del conductor: (→ página 230)
- ▶ Seleccione **Efectos**.
- ▶ Active el efecto que desee.
-  En función del equipamiento del vehículo hay diferentes efectos disponibles.

Efectos de la confirmación de selección:

- **Climatización:** al cambiar el ajuste de temperatura en el vehículo, los colores de la luz de ambiente cambian durante un breve periodo de tiempo.
- **Asistente del mando fónico:** en vehículos con iluminación activa de ambiente, el asistente del mando fónico aparece como una animación visual.

Efectos de las señales de advertencia:

- **Advertencia al salir del vehículo:** si se detecta un objeto en el ángulo muerto al salir del vehículo, la iluminación de ambiente parpadea en rojo en la puerta afectada.
Más información sobre el sistema de advertencia de salida del vehículo (→ página 265).
- **Detector activo de cambio de carril:** si hay una advertencia del detector activo de cambio de carril, la iluminación activa de ambiente parpadea en rojo.
Más información sobre el detector activo de cambio de carril: (→ página 269).

- **Asistente de frenado activo:** cuando hay una advertencia del asistente de frenado activo, la iluminación activa de ambiente parpadea en el centro del puesto de conducción en rojo claro.

Más información sobre el asistente de frenado activo (→ página 254).

- **Control activo áng. muerto:** en vehículos con iluminación activa de ambiente, la iluminación de ambiente parpadea en rojo en el lado afectado cuando hay una advertencia del control activo de ángulo muerto.

Más información sobre el control activo de ángulo muerto (→ página 265).

Saludo

- Al entrar en el vehículo se reproduce una animación especial en color.

Animación multicolor

- La combinación de colores ajustada cambia a un ritmo predefinido.

- **i** En vehículos con iluminación activa de ambiente se reproduce una animación.

- **i** Se pueden activar o desactivar las confirmaciones de selección y las señales de advertencia que se desee mediante el símbolo . En función del equipamiento hay disponibles diferentes confirmaciones de selección y señales de advertencia.

- **i** Si la luminosidad está ajustada a un nivel inferior, las animaciones de advertencia se realizan con una luminosidad de fondo mayor.

Conexión o desconexión del retardo de desconexión de las luces interiores

Sistema multimedia:

  **» Ajustes** **» Luces**

» Iluminación interior/alumbrado exterior

» Retardo desconexión iluminac. int.

▶ Active o desactive la opción **Retardo desconexión iluminac. int.**

Si la función está activa, la iluminación interior permanece conectada durante un breve espacio de tiempo después de bloquear el vehículo.

Limpiaparabrisas y sistema lavaparabrisas

Conexión o desconexión del limpiaparabrisas del parabrisas

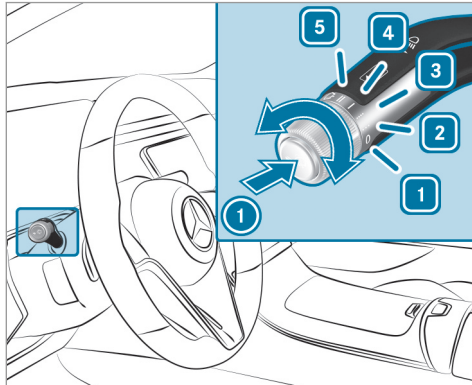

- 1** **0** Limpiaparabrisas desconectado
- 2** **•••** Barrido automático, normal
- 3** **••••** Barrido automático, frecuente

- 4** **—** Barrido continuo, lento
- 5** **≡** Barrido continuo, rápido

- ▶ Gire el interruptor combinado a la posición correspondiente **1** - **5**.
- ▶ **Barrido único/lavado:** pulse la tecla del interruptor combinado en la dirección indicada por la flecha **1**.
 - Barrido único
 - Funcionamiento con agua de lavado

En la posición **2** o **3**, el proceso de lavado se activa automáticamente al detectar suciedad en el parabrisas, siempre que no se muestre el aviso **Rellenar agua de lavado** en el visualizador.

Limpeza a fondo del parabrisas

Si el parabrisas está muy sucio, puede realizar una limpieza a fondo cuando la temperatura exterior es superior a 41 °F (5 °C).

- ▶ Con el vehículo parado, gire el interruptor combinado a la posición **1**, **2** o **3**.

- ▶ Pulse la tecla del interruptor combinado durante aproximadamente dos segundos en la dirección de la flecha **1**. Los brazos del limpiaparabrisas se desplazan a la posición de cambio y se distribuye el agua de lavado sobre el parabrisas. Transcurridos aproximadamente 30 segundos, los brazos del limpiaparabrisas se desplazan a la posición inicial y limpian el parabrisas con varios movimientos de barrido. La limpieza a fondo ha finalizado.

Sustitución de las escobillas limpiaparabrisas del parabrisas (MAGIC VISION CONTROL)

Desplazamiento de los brazos del limpiaparabrisas a la posición de cambio

- ▶ Desconecte el encendido.
- ▶ Unos 15 segundos después, pulse la tecla del interruptor combinado (→ página 179). Los brazos del limpiaparabrisas se desplazan a la posición de cambio.

Desmontaje de las escobillas limpiaparabrisas

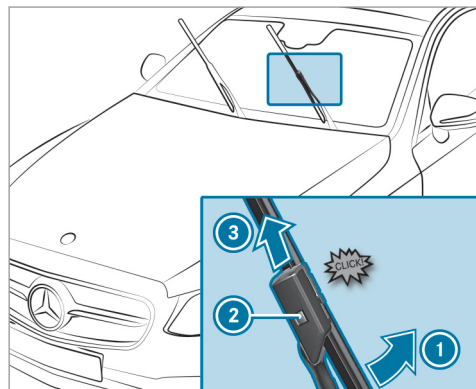

- **Colocación de la escobilla limpiaparabrisas en posición de desmontaje:** sujete con una mano el brazo del limpiaparabrisas. Con la otra mano, gire la escobilla limpiaparabrisas

en la dirección indicada por la flecha ① hasta superar el punto de resistencia. La escobilla limpiaparabrisas se enclava con un clic en la posición de desmontaje.

- **Extracción de la escobilla limpiaparabrisas:** pulse el botón de desbloqueo ②, extraiga la escobilla limpiaparabrisas en la dirección indicada por la flecha ③ y retírela.

Montaje de las escobillas limpiaparabrisas

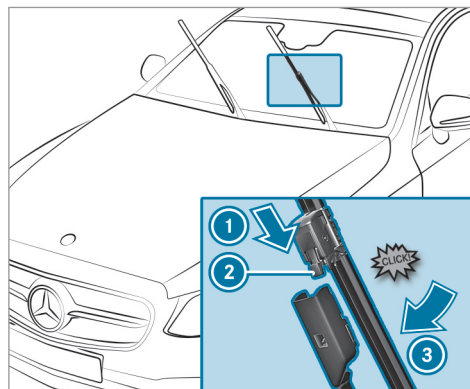

Desplace la nueva escobilla limpiaparabrisas en la dirección indicada por la flecha ① en el brazo del limpiaparabrisas hasta que el botón de desbloqueo ② se enclave.

- Presione la escobilla limpiaparabrisas superando el punto de resistencia en la dirección indicada por la flecha ③ sobre el brazo del limpiaparabrisas.

La escobilla limpiaparabrisas se enclava de forma audible y se vuelve a mover libremente.

- Vuelva a abatir el brazo del limpiaparabrisas sobre el parabrisas.

Espejos

Manejo de los retrovisores exteriores

⚠ ADVERTENCIA Peligro de accidente por los ajustes del vehículo durante la marcha

Puede perder el control sobre su vehículo sobre todo en las siguientes situaciones:

- Si ajusta el asiento del conductor, el reposacabezas, el volante o el espejo durante la marcha.
- Si se abrocha el cinturón de seguridad durante la marcha.

▶ Antes de arrancar el motor: en especial, ajuste el asiento del conductor, el reposacabezas, el volante y el espejo y abróchese el cinturón de seguridad.

⚠ ADVERTENCIA Peligro de accidente por cálculo erróneo de la distancia al usar el retrovisor del acompañante

El retrovisor exterior del lado del acompañante refleja las imágenes a menor tamaño. Los objetos visibles están más cerca de lo que parece.

▶ Por dicho motivo, asegúrese siempre, mirando por encima del hombro, de cuál es la distancia real que le separa del vehículo que circula por detrás del suyo.

Ajuste de los retrovisores exteriores

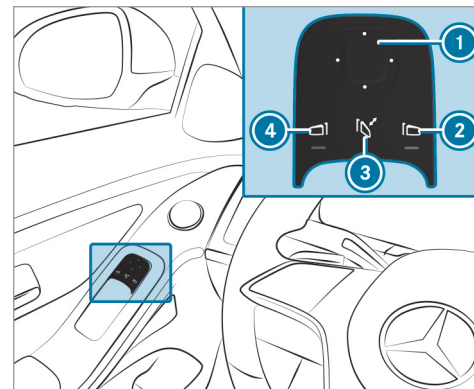

▶ Seleccione el espejo que sea necesario con las teclas 2 o 4.

❶ En vehículos con asistente interior MBUX y cámara del conductor también se puede pre-seleccionar automáticamente el retrovisor exterior necesario mediante el movimiento natural de la cabeza hacia la derecha o hacia la izquierda (→ página 309).

▶ Con la tecla ❶, ajuste la posición del espejo seleccionado.

Plegado o desplegado de los retrovisores exteriores

▶ Pulse brevemente la tecla ❸.

❶ Si la batería se ha descargado o estaba descargada, se deben mover brevemente los retrovisores exteriores con la tecla ❸. Solo así funcionará el plegado automático de los espejos retrovisores.

Enclavado de los retrovisores exteriores

Si se ha desencastrado con violencia un retrovisor exterior, proceda como se indica a continuación.

▶ Mantenga pulsada la tecla ❸.
Suena un clic seguido de un ruido de encastre. El retrovisor exterior se ajusta en la posición correcta.

Funcionamiento de los espejos con posicionamiento antideslumbrante automático

⚠ ADVERTENCIA Peligro de lesiones por causticación y peligro de intoxicación por líquido electrolítico del espejo con posicionamiento antideslumbrante

Si se rompe el cristal de un espejo con posicionamiento antideslumbrante automático, puede derramarse líquido electrolítico.

El líquido electrolítico es perjudicial para la salud y provoca irritaciones. No debe entrar en contacto con la piel, los ojos, los órganos del aparato respiratorio o la ropa ni ingerirse.

▶ En caso de contacto con el líquido electrolítico, tenga en cuenta lo siguiente:

- Enjuague inmediatamente con agua el líquido electrolítico que haya

entrado en contacto con la piel y acuda enseguida a un médico.

- Enjuague inmediatamente y de forma minuciosa con agua limpia el líquido electrolítico que haya entrado en los ojos y acuda enseguida a un médico.
- En caso de ingestión del líquido electrolítico, enjuáguese inmediatamente la boca de forma minuciosa. No provoque el vómito. Acuda inmediatamente a un médico.
- Cámbiese enseguida la ropa que se haya ensuciado con el líquido electrolítico.
- Si aparecen reacciones alérgicas, acuda inmediatamente a un médico.

Si la luz de los faros alcanza el sensor del retrovisor interior, el retrovisor interior y el retrovisor exterior del lado del conductor se ajustan automáticamente a la posición antideslumbrante.

Límites del sistema

El sistema no ajusta la posición antideslumbrante en las siguientes situaciones:

- El motor está apagado.
- La marcha atrás está acoplada.
- La iluminación interior está conectada.

Funcionamiento de la posición para aparcar del retrovisor exterior del acompañante

La posición para aparcar le ayuda con el estacionamiento.

En las siguientes situaciones, el retrovisor exterior del acompañante gira hacia abajo en dirección a la rueda trasera del lado del acompañante:

- Se ha memorizado la posición para aparcar (→ página 183).
- Se ha seleccionado el retrovisor del lado del acompañante.
- La marcha atrás está acoplada.

El retrovisor exterior del acompañante se vuelve a ajustar en las siguientes situaciones:

- Desplaza el cambio a otra posición del cambio.
- Circula a una velocidad superior a 9 mph (15 km/h).
- Pulsa la tecla del retrovisor exterior del lado del conductor.

Memorización de la posición para aparcar del retrovisor exterior del acompañante mediante la marcha atrás

Memorización

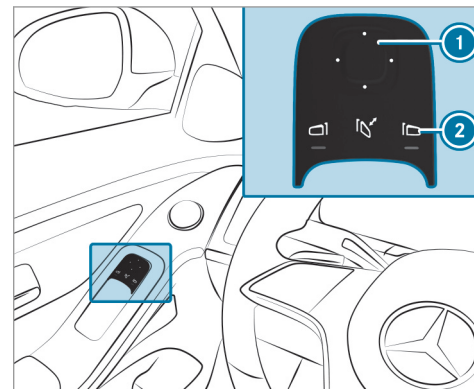

- ▶ Seleccione el retrovisor exterior del acompañante mediante la tecla ②.
- ▶ Acople la marcha atrás.

- ▶ Coloque el retrovisor exterior del acompañante en la posición para aparcar que desee con la tecla ①.

Solicitud

- ▶ Seleccione el retrovisor exterior del acompañante mediante la tecla ②.
- ▶ Acople la marcha atrás.
El retrovisor exterior del acompañante gira a la posición para aparcar memorizada.

Conexión o desconexión del plegado automático de los espejos retrovisores

Sistema multimedia:

- ▶  ▶ Ajustes ▶ Vehículo
- ▶ Apertura/cierre

- ▶ Active o desactive la opción **Plegado automático de retrovisores**.

Superficie permeable a las ondas de radio en el parabrisas

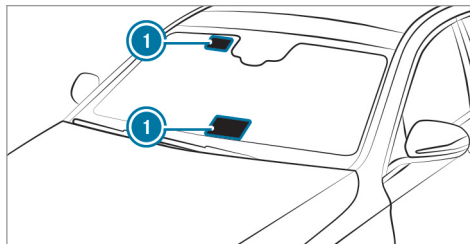

Los aparatos accionados por radio como, por ejemplo, los sistemas de peaje, solo pueden montarse en las superficies permeables a las ondas de radio ① del parabrisas.

Las superficies permeables a las ondas de radio ① se aprecian más fácilmente desde el exterior si el parabrisas se ilumina con una fuente de luz adicional.

Tenga en cuenta la posición en vehículos con:

- Calefacción del parabrisas
- Parabrisas reflector de rayos infrarrojos

Funcionamiento del parabrisas reflector de rayos infrarrojos

El parabrisas reflector de rayos infrarrojos está recubierto y evita un calentamiento del habitáculo.

El recubrimiento protege el habitáculo contra ondas de radio.

Sinopsis de los sistemas de climatización





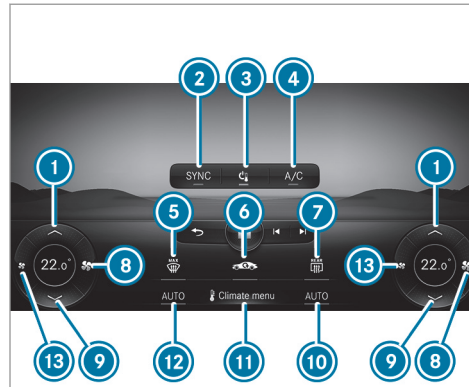

Indicaciones sobre la climatización

Para que el aire acondicionado, la supervisión del nivel de sustancias nocivas y el filtrado del aire funcionen correctamente, se debe utilizar siempre un filtro del habitáculo en combinación con el prefiltro del compartimento del motor. Preste atención a que el filtro esté instalado de forma correcta y que la tapa de la caja del filtro del compartimento del motor esté cerrada correctamente y herméticamente en todo momento, también durante el funcionamiento. Utilice los filtros recomendados y autorizados por Mercedes-Benz. Encargue siempre la realización de los trabajos de mantenimiento en un taller especializado.

Sinopsis de la unidad de mando de la climatización THERMOTRONIC



- ① ▲ Aumento de la temperatura
- ② SYNC Conexión o desconexión de la función de sincronización (→ página 188)
- ③  Conexión o desconexión de la climatización (→ página 186)
- ④ A/C Conexión o desconexión de la función A/C (→ página 187)

- ⑤  Descongelación del parabrisas
- ⑥  Conexión o desconexión del modo de aire interior circulante (→ página 189)
- ⑦  Conexión o desconexión de la calefacción de la luneta trasera
- ⑧  Aumento del caudal de aire o conexión de la climatización (→ página 186)
- ⑨  Reducción de la temperatura
- ⑩ AUTO Regulación automática de la climatización, lado derecho (→ página 187)
- ⑪  Apertura del menú de climatización (→ página 187)
- ⑫ AUTO Regulación automática de la climatización, lado izquierdo (→ página 187)
- ⑬  Reducción del caudal de aire o desconexión de la climatización (→ página 186)

Sinopsis de la unidad de mando para las plazas traseras

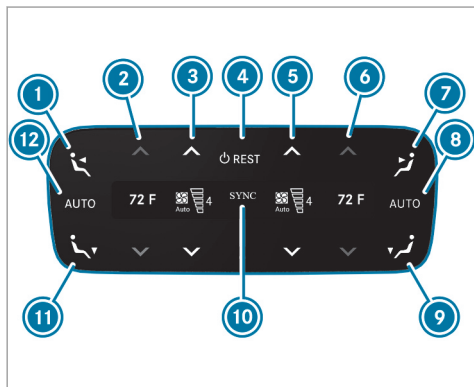

Ejemplo Estados Unidos

- 1 Ajuste de la distribución de aire en los difusores centrales y laterales de la parte trasera izquierda
- 2 Ajuste de la temperatura de la parte trasera izquierda

- 3 Ajuste del caudal de aire en la parte trasera izquierda o conexión y desconexión de la climatización (→ página 187)
- 4 Conexión o desconexión de la climatización (→ página 187)
Conexión o desconexión del calor residual (→ página 189)
- 5 Ajuste del caudal de aire en la parte trasera derecha o conexión y desconexión de la climatización (→ página 187)
- 6 Ajuste de la temperatura de la parte trasera derecha
- 7 Ajuste de la distribución de aire en los difusores centrales y laterales de la parte trasera derecha
- 8 Regulación automática de la climatización para las plazas traseras del lado derecho
- 9 Ajuste del distribución de aire en los difusores del espacio reposapiés en la parte trasera derecha
- 10 La sincronización está conectada (→ página 188)

- 11 Ajuste del distribución de aire en los difusores del espacio reposapiés en la parte trasera izquierda
- 12 Regulación automática de la climatización para las plazas traseras del lado izquierdo

Los ajustes de la 2.ª fila de asientos pueden realizarse mediante la unidad de mando para las plazas traseras, el sistema multimedia (→ página 188) o la tableta MBUX de la parte trasera, en función del equipamiento.

Manejo de los sistemas de climatización

Conexión/desconexión de la climatización

Conexión de la climatización

▶ Ajuste el caudal de aire al nivel 1 o superior mediante en la línea de climatización del visualizador central.

O bien:

▶ Pulse **AUTO**, , o .

Desconexión de la climatización

- ▶ Ajuste el caudal de aire al nivel 0 mediante  en la línea de climatización del visualizador central.

O bien:

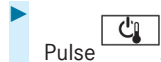

Pulse

Cuando la climatización está desconectada, los cristales pueden empañarse con mayor rapidez. Desconecte la climatización solo brevemente.

Conexión o desconexión de la climatización mediante la unidad de mando para las plazas traseras

- ▶ **Conexión:** pulse la tecla .



O bien:

- ▶ Ajuste el caudal de aire al nivel 1 o superior con las teclas  y .

O bien:

- ▶ Pulse las teclas , ,  o .
- ▶ **Desconexión:** pulse la tecla .

O bien:

- ▶ Ajuste el caudal de aire al nivel 0 con las teclas  y .

- ⓘ Si la climatización para las plazas traseras se desconecta con la tecla , en el visualizador para las plazas traseras aparece **OFF**.

Apertura del menú de climatización

Se puede acceder al menú de climatización mediante la línea de climatización. La línea de climatización siempre se muestra en la parte inferior del visualizador central.

- ▶ Seleccione la entrada **Menú climatizac.** en la línea de climatización. Se abre el menú **Primera fila de asientos**.

Conexión o desconexión de la función A/C mediante el sistema multimedia

Sistema multimedia:

- ↳ **Menú climatizac.**
- ▶ **Primera fila de asientos**

En función de las condiciones exteriores, la activación de la función A/C mejora la refrigeración y el secado del aire interior.

- ▶ Seleccione **A/C**.

Regulación automática de la climatización

En modo automático la temperatura ajustada del espacio interior se regula y se mantiene constante automáticamente a través del suministro de aire.

- ▶ Pulse **AUTO** en la línea de climatización del visualizador central.

- ⓘ Puede aumentar o reducir el caudal de aire pulsando  en la línea de climatización del sistema multimedia.





- ▶ **Cambio al modo de funcionamiento manual:** desconecte el modo automático o

ajuste una distribución de aire, por ejemplo, .

Ajuste de la distribución de aire

Sistema multimedia:

➔ Menú climatizac.

- ▶ Seleccione **Primera fila de asientos** o **Segunda fila de asientos**.
- ▶ Ajuste de la distribución de aire: seleccione ,  o .
- ▶ Ajuste el caudal de aire.
- ① Se pueden seleccionar varias distribuciones de aire al mismo tiempo, por ejemplo, para climatizar simultáneamente el parabrisas y el espacio reposapiés. Siempre hay como mínimo una zona activa. La climatización del parabrisas  solo se puede seleccionar para la primera fila de asientos.

Ajuste de la temperatura del espacio reposapiés

Sistema multimedia:

➔ Menú climatizac.

- ▶  Ajuste la temperatura del espacio reposapiés.

Ajuste de la climatización para las plazas traseras (sistema multimedia)

Sistema multimedia:

➔ Menú climatizac.

Ajuste de la temperatura

- ▶ Seleccione **Segunda fila de asientos**.
- ▶ Ajuste la temperatura.

Ajuste del caudal de aire

- ▶ Seleccione **Segunda fila de asientos**.
- ▶ Ajuste el caudal de aire.

Regulación automática de la climatización para las plazas traseras

- ▶ Seleccione **AUTO**.

Desconexión de la climatización para las plazas traseras

- ▶ Seleccione **REAR OFF**.

Conexión o desconexión de la función de sincronización de la climatización mediante el sistema multimedia

Sistema multimedia:

➔ Menú climatizac.

Mediante la función de sincronización puede controlar la climatización de forma centralizada. El ajuste de temperatura, caudal de aire y distribución de aire del conductor se aplica automáticamente para cada zona de climatización.

- ▶ Seleccione **Primera fila de asientos**.
- ▶ Seleccione **SYNC**.

Desempañamiento de los cristales

Cristales empañados por dentro

- ▶ Pulse **AUTO** en la línea de climatización del visualizador central.

- ▶ Si los cristales continúan empañados: pulse  en la línea de climatización del visualizador central.

Cristales empañados por fuera

- ▶ Conecte el limpiaparabrisas.
- ▶ Pulse la tecla **AUTO**.

Conexión o desconexión del modo de aire interior circulante

- ▶ Pulse  en la línea de climatización del visualizador central. Se hace circular el aire interior.

El modo de aire interior circulante cambia automáticamente al modo de aire exterior después de un tiempo.

- ⓘ Cuando el modo de aire interior circulante está conectado, los cristales pueden empañarse con mayor rapidez. Conecte el modo de aire interior circulante solo durante un breve espacio de tiempo.

Conexión o desconexión del calor residual

Requisitos

- La función "Calor residual" está disponible.
- El vehículo está parado.
- La temperatura del líquido refrigerante debe ser suficientemente alta.

Con el calor residual del motor puede calefactar o ventilar el compartimento frontal del vehículo durante aproximadamente 30 minutos en función de la temperatura ajustada.

- ▶ **Conexión:** seleccione **Calor residual** en la línea de climatización del visualizador central.

El calor residual se desconecta automáticamente.

Conexión o desconexión del calor residual mediante la unidad de mando para las plazas traseras

Requisitos

- La función "Calor residual" está disponible.

- El vehículo está parado.
- La temperatura del líquido refrigerante debe ser suficientemente alta.

Con el calor residual del motor activado en el espacio posterior podrá calefactar o ventilar el espacio delantero y el posterior durante aproximadamente 15 minutos.

- ▶ Pulse la tecla .

Conexión o desconexión de la ionización

Sistema multimedia:

↳ **Menú climatizac.** ▶ **Calidad del aire**

La ionización mejora la calidad del aire interior. La propia ionización del aire interior tiene un olor neutro.

- ▶ Seleccione **ionización**.

- ⓘ La función solo se puede ejecutar cuando el modo AUTO está activado o cuando está ajustada la distribución de aire en el difusor lateral. Con los difusores laterales del lado del conductor cerrados, la función está limitada.

Sistema ambientador

Ajuste del sistema ambientador

Requisitos

- El sistema de climatización está conectado.
- La guantera está cerrada.
- Hay un frasco colocado.

Sistema multimedia:

→ [Menú climatizac.](#) → [Calidad del aire](#)

El sistema ambientador reparte un aroma agradable en el habitáculo desde un frasco situado en la guantera.

- ▶ Seleccione [Ambientación](#).
- ▶ Pulse repetidamente hasta que quede ajustada la intensidad que desee.

Colocación o extracción del frasco del sistema ambientador

⚠ ADVERTENCIA Peligro de sufrir lesiones por el perfume

Si los niños abren el frasquito, podrían beber el perfume o este podría entrar en contacto con sus ojos.

- ▶ No deje a los niños sin vigilancia en el vehículo.
- ▶ En caso de ingestión del perfume, acuda inmediatamente a un médico.
- ▶ Si el perfume entra en contacto con los ojos, enjuáguelos con agua limpia.
- ▶ Si persisten las molestias, acuda a un médico.



INDICACIÓN ECOLÓGICA Daños medioambientales por el desecho inadecuado de frasquitos llenos



Los frasquitos llenos no deben desecharse con la basura doméstica.



Entregue los frasquitos llenos en un punto de recogida de sustancias tóxicas.

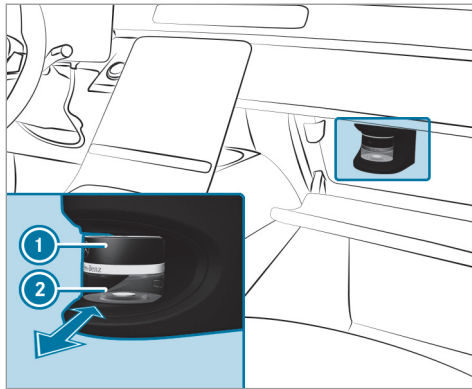

- ① Tapa
- ② Frasco

- ▶ **Colocación:** inserte el frasco en el soporte hasta el tope.
- ▶ **Extracción:** tras abrir la guantera, espere unos siete segundos y extraiga el frasco.

En caso de no utilizar las fragancias originales de Mercedes-Benz, tenga en cuenta las indica-

ciones de peligro que figuran en el embalaje del perfume.

Deseche el frasco con la fragancia original de Mercedes-Benz cuando se agote y no lo rellene.

Frasco listo para rellenar

- ▶ Desenrosque la tapa del frasco vacío.
- ▶ Rellene el frasco con 0.5 fl. oz. (15 ml) como máximo.
- ▶ Enrosque la tapa en el frasco.

Rellene el frasco vacío listo para rellenar con el mismo tipo de perfume. Tenga en cuenta la hoja informativa correspondiente que se adjunta al frasco.

Información acerca de la calefacción del parabrisas

⚠ ADVERTENCIA Peligro de sufrir quemaduras al tocar el parabrisas con la calefacción del parabrisas conectada

El parabrisas puede calentarse mucho cuando la calefacción del parabrisas está conectada.

En caso de limitación en la sensibilidad térmica o en la capacidad de reacción a elevadas temperaturas, esto puede causar daños en la salud o incluso lesiones parecidas a quemaduras.

- ▶ Toque el parabrisas solo si la calefacción del parabrisas está desconectada.
- ▶ Antes de tocar el parabrisas, deje que se enfríe.

La calefacción del parabrisas se activa automáticamente si está activado en la línea de climatización del visualizador central.

Tras arrancar el vehículo, la calefacción del parabrisas se conecta automáticamente en función de las necesidades.

Preclimatización a la hora de salida

Funcionamiento de la preclimatización a la hora de salida

⚠ ADVERTENCIA Peligro de muerte por temperaturas altas o bajas en el vehículo

Si las personas –especialmente los niños– se exponen al calor o frío intensos durante un periodo prolongado, existe peligro de sufrir lesiones o incluso peligro de muerte.

- ▶ Nunca deje a ninguna persona –especialmente a los niños– sin vigilancia en el vehículo.

⚠ ADVERTENCIA Peligro de sufrir quemaduras por conectar de forma repetida la calefacción de asiento

Si conecta la calefacción de asiento de forma repetida, la banqueta del asiento y el acolchado del respaldo del asiento se pueden calentar demasiado.

Especialmente en caso de limitación en la sensibilidad térmica o en la capacidad de reacción a elevadas temperaturas, esto puede causar daños en la salud o incluso lesiones parecidas a quemaduras.

- ▶ No conecte la calefacción de asiento de forma repetida.

Como protección contra el sobrecalentamiento, la calefacción de asiento puede desactivarse provisionalmente tras repetidas reconexiones.

i Esta función solo está disponible en vehículos con red de a bordo de 48 V (tecnología EQ Boost).

Con el vehículo parado, el aire del espacio interior se puede calentar, ventilar o refrigerar a la temperatura ajustada.

Si el vehículo está conectado a un dispositivo de alimentación eléctrica, tendrá prioridad la carga de la batería de 48 V al nivel de carga mínimo establecido.

El tiempo de servicio de la preclimatización puede disminuir si se dan las siguientes circunstancias:

- El vehículo no está conectado a un dispositivo de alimentación eléctrica.
- La batería de 48 V no está completamente cargada.

La preclimatización activa puede disminuir el estado de carga de la batería de 48 V incluso con el conector del cable de carga enchufado.

En el modo de refrigeración y de ventilación se activa la ventilación del asiento, si la hubiera.

En el modo de calefacción se activan las siguientes funciones, si las hay:

- Calefacción de asiento
- Calefacción del volante
- Calefacción de superficies
- Calefacción del retrovisor

- Calefacción de la luneta trasera
- Calefacción del parabrisas

Cuando se cambia la temperatura ajustada, el modo de aire acondicionado se actualiza automáticamente y pasa del modo de calefacción al modo de ventilación o refrigeración, del modo de refrigeración al modo de ventilación o calefacción o del modo de ventilación al modo de calefacción o refrigeración.

Ajuste de la preclimatización a la hora de salida

Sistema multimedia:

- ↳ Menú climatizac.
- ▶▶ Climatizac. a distancia

Ajuste de la hora de salida individual

- ▶ Seleccione el símbolo del lápiz situado junto a **Hora de salida**.
- ▶ Seleccione o ajuste una hora de salida y confirme con **OK**.

Ajuste del perfil semanal

- ▶ Seleccione el símbolo del lápiz situado junto a **Hora de salida**.
- ▶ Ajuste la hora de salida que desee, por ejemplo, cada día a las 8:00 h y márkela como **Perfil semanal**.
- ▶ Confirme con la tecla **OK**.

Selección de los asientos

- ▶ Seleccione **Conductor**, **Acompañante**, **Detrás izq.** o **Detrás derecha**. La preclimatización se aplica a los asientos seleccionados.

Conexión o desconexión de la preclimatización a la hora de salida

Requisitos

- La batería de 48 V está suficientemente cargada.
- La función está activada mediante el sistema multimedia.

- ▶ **Conexión:** ajuste la hora de salida (→ página 193). La preclimatización a la hora de salida se conecta como máximo durante 55 minutos antes de la hora de salida seleccionada. Si se atrasa la salida, funcionará durante otros cinco minutos.
- ▶ **Desconexión:** pulse la tecla  hacia arriba o hacia abajo.

Las siguientes funciones, si las hay, permanecen conectadas tras el arranque del vehículo:

- Calefacción de asiento
- Ventilación del asiento
- Calefacción de superficies

Conexión o desconexión de la preclimatización inmediata

⚠ ADVERTENCIA Peligro de muerte por temperaturas altas o bajas en el vehículo

Si las personas –especialmente los niños– se exponen al calor o frío intensos durante un

periodo prolongado, existe peligro de sufrir lesiones o incluso peligro de muerte.

- ▶ Nunca deje a ninguna persona –especialmente a los niños– sin vigilancia en el vehículo.

⚠ ADVERTENCIA Peligro de sufrir quemaduras por conectar de forma repetida la calefacción de asiento

Si conecta la calefacción de asiento de forma repetida, la banqueta del asiento y el acolchado del respaldo del asiento se pueden calentar demasiado.

Especialmente en caso de limitación en la sensibilidad térmica o en la capacidad de reacción a elevadas temperaturas, esto puede causar daños en la salud o incluso lesiones parecidas a quemaduras.

- ▶ No conecte la calefacción de asiento de forma repetida.

Como protección contra el sobrecalentamiento, la calefacción de asiento puede desactivarse provisionalmente tras repetidas reconexiones.

- ⓘ La preclimatización inmediata solo está disponible en vehículos con red de a bordo de 48 V (tecnología EQ Boost).

El espacio interior se puede seguir climatizando, por ejemplo, durante una interrupción de la marcha, hasta 50 minutos.

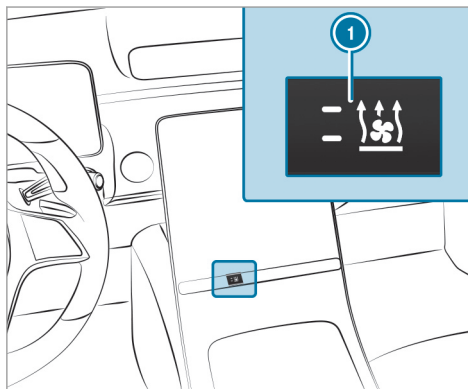

- ▶ Ajuste la temperatura por medio de las flechas $\blacktriangledown/\blacktriangle$ de la línea de climatización del visualizador central.

- ▶ Pulse la tecla **1**. El testigo de control rojo o azul integrado en la tecla **1** se ilumina o se apaga.

Los colores de los testigos de control tienen el siguiente significado:

- **Azul:** la ventilación independiente está conectada.
- **Rojo:** la calefacción independiente está conectada.
- **Amarillo:** la hora de salida está preseleccionada.

Difusores de ventilación

Ajuste de los difusores de ventilación delanteros

⚠ ADVERTENCIA Peligro de sufrir quemaduras o de congelación por distancia a los difusores de ventilación demasiado reducida

Puede salir aire muy caliente o muy frío de los difusores de ventilación.

- ▶ Asegúrese siempre de que todos los ocupantes del vehículo mantienen una distancia suficiente de los difusores de ventilación.
- ▶ En caso necesario, dirija el flujo de aire hacia otra zona del espacio interior.

Tenga en cuenta las siguientes indicaciones para garantizar la entrada de aire del exterior al habitáculo a través de los difusores de ventilación:

- Mantenga siempre los difusores y la rejilla de ventilación del habitáculo libres de objetos.

- Mantenga libre de sedimentaciones la entrada de aire (→ página 353).

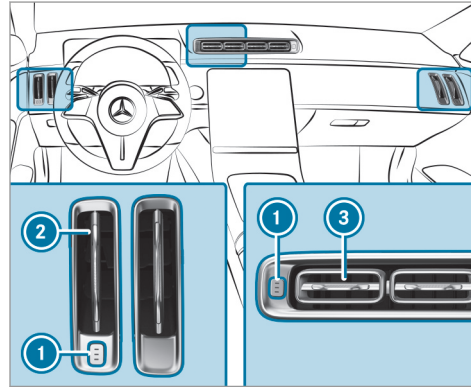

- ▶ **Apertura de los difusores centrales y laterales:** pulse la tecla ①.

Los tres testigos de control integrados en la tecla se iluminan. Los difusores de ventilación están completamente abiertos.

- ▶ **Cierre de los difusores centrales y laterales:** vuelva a pulsar la tecla ①.

Los tres testigos de control integrados en la tecla se apagan por orden. Los difusores de ventilación están completamente cerrados.

- ▶ **Ajuste de la dirección del caudal de aire de los difusores laterales:** sujetando el difusor lateral exterior ② por el centro, desplácelo hacia arriba/abajo o gírelo hacia la izquierda/derecha.

- ▶ **Ajuste de la dirección del caudal de aire de los difusores centrales:** sujetando el difusor de ventilación ③ por el centro, gírelo hacia arriba/abajo o desplácelo hacia la izquierda/derecha.

Ajuste de los difusores para las plazas traseras

⚠ ADVERTENCIA Peligro de sufrir quemaduras o de congelación por distancia a los difusores de ventilación demasiado reducida

Puede salir aire muy caliente o muy frío de los difusores de ventilación.

- ▶ Asegúrese siempre de que todos los ocupantes del vehículo mantienen una distancia suficiente de los difusores de ventilación.
- ▶ En caso necesario, dirija el flujo de aire hacia otra zona del espacio interior.

Ajuste de los difusores para las plazas traseras en la consola central

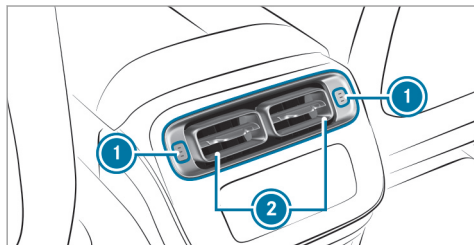

- ▶ **Apertura de los difusores para las plazas traseras:** pulse la tecla ①. Los difusores de ventilación están completamente abiertos y los tres testigos de control integrados en la tecla se iluminan.

- ▶ **Cierre de los difusores para las plazas traseras:** pulse de nuevo la tecla ①. Los tres testigos de control integrados en la tecla se apagan por orden. Los difusores de ventilación están completamente cerrados.
- ▶ **Ajuste de la dirección del caudal de aire de los difusores para las plazas traseras:** sujetando el difusor de ventilación ② por el centro, gírelo hacia arriba/abajo o desplácelo hacia la izquierda/derecha.

Ajuste de los difusores laterales en la parte trasera

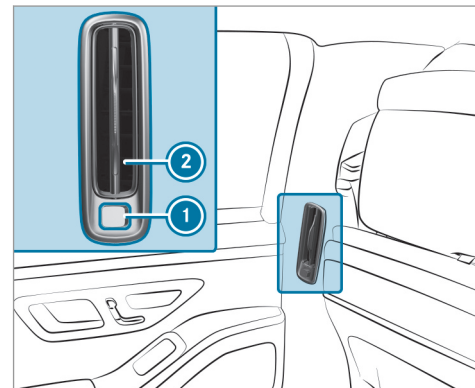

- ▶ **Apertura de los difusores laterales de la parte trasera:** pulse la tecla ①. Si la tecla está enrasada con el revestimiento lateral, el difusor lateral está abierto.

- ▶ **Cierre de los difusores laterales de la parte trasera:** vuelva a pulsar la tecla ❶. Si la tecla sobresale del revestimiento lateral, el difusor lateral está cerrado.
- ▶ **Ajuste de la dirección del caudal de aire de los difusores laterales:** sujetando el difusor de ventilación ❷ por el centro, desplácelo hacia arriba/abajo o gírelo hacia la izquierda/derecha.

Apertura o cierre del difusor de ventilación de la guantera

! **INDICACIÓN** Daño de objetos sensibles a la temperatura en la guantera

Debido al difusor de ventilación de la guantera, se pueden dañar los objetos sensibles a la temperatura que se guarden en ella.

- ▶ Si se calefacciona el vehículo, cierre el difusor de ventilación.
- ▶ En caso de temperaturas exteriores elevadas, abra el difusor de ventilación y conecte la función A/C.

Para que se refrigere la guantera, debe conectarse la climatización automática.

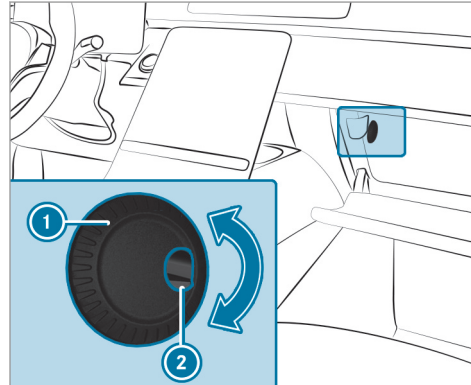

- ❶ Regulador del difusor de ventilación
- ❷ Difusor de ventilación

- ▶ **Apertura o cierre:** gire el regulador ❶ hacia la derecha o hacia la izquierda.

Conducción

Conexión de la alimentación de tensión o del encendido

⚠ ADVERTENCIA Peligro de accidente- y de sufrir lesiones en caso de dejar a niños sin vigilancia en el vehículo

Si deja a los niños sin vigilancia en el vehículo, estos pueden, sobre todo,

- abrir las puertas y poner en peligro a otras personas o usuarios de la vía.
- abandonar el vehículo y que otro vehículo los atropelle.
- manejar el equipamiento del vehículo y, por ejemplo, quedar atrapados.

Además, los niños podrían poner el vehículo en movimiento en caso de que, por ejemplo:

- suelten el freno de estacionamiento.
- modifiquen la posición del cambio.
- arranquen el vehículo.

- ▶ Nunca deje a los niños sin vigilancia en el vehículo.
- ▶ Al salir del vehículo, lleve siempre consigo la llave y cierre el vehículo.
- ▶ Guarde la llave fuera del alcance de los niños.

Requisitos

- La llave se encuentra en el vehículo y es reconocida.
- El pedal del freno no se pisa.

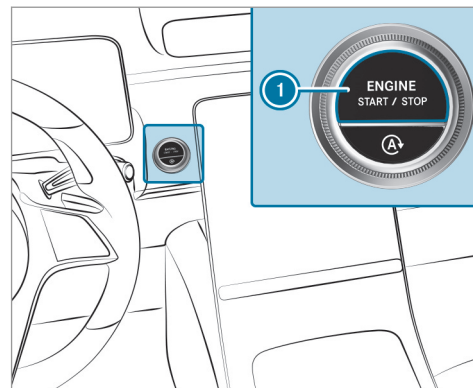

▶ **Conexión de la alimentación eléctrica:** pulse la tecla ① una vez. Por ejemplo, puede conectar el limpiaparabrisas.

La alimentación de tensión se desconecta de nuevo si se cumplen las siguientes condiciones:

- Si abre la puerta del conductor.
- Si pulsa la tecla ① dos veces más.

- ▶ **Conexión del encendido:** pulse la tecla ① dos veces.
En el visualizador del conductor aparecen los testigos de control.

Si se cumple una de las siguientes condiciones, se desconectará de nuevo el encendido:

- No arranca el vehículo en el transcurso de 15 minutos y el cambio está en la posición **P** o el freno de estacionamiento eléctrico está bloqueado.
- Pulsa la tecla ① una vez.

Arranque del vehículo

Arranque del vehículo con la tecla de arranque y parada

⚠ PELIGRO Peligro de muerte por los gases de escape

Los motores de combustión interna emiten gases de escape tóxicos como, porejemplo, monóxido de carbono. La inhalación de estos gases de escape es nociva y puede causar intoxicaciones.

- ▶ Nunca deje funcionar el motor y, si existe, la calefacción independiente en recintos cerrados sin ventilación suficiente.

⚠ ADVERTENCIA Peligro de incendio por materiales inflamables en el compartimento del motor o en el sistema de escape

Los materiales inflamables pueden encenderse.

- ▶ Por dicho motivo, compruebe regularmente que no haya objetos extraños inflamables en el compartimento del motor ni en el sistema de escape.

Requisitos

- La llave se encuentra en el vehículo y es reconocida.
- ▶ Acople la posición **P** o **N** del cambio.
- ▶ Pise el pedal de freno y pulse la tecla ① una vez.

- ▶ Si el vehículo no se pone en marcha: desconecte los consumidores que no necesite y pulse la tecla ① una vez.

- ▶ Si el vehículo sigue sin arrancar y en el visualizador del conductor se muestra el aviso **Guardar la llave en el compartimento señalado Ver Instruc. servicio:** arranque el vehículo con la llave en el compartimento portaobjetos (régimen de emergencia) (→ página 200).

- ① Puede parar el motor durante la marcha. Para ello, pulse la tecla ① durante unos tres segundos o pulse tres veces en un intervalo de tres segundos la tecla ①. Es imprescindible que tenga en cuenta las indicaciones de seguridad que figuran en el apartado "Indicaciones sobre la conducción" (→ página 203).

Tenga en cuenta la información sobre los avisos en el visualizador que pueden mostrarse en el visualizador del conductor.

Arranque del vehículo con la llave en el compartimento portaobjetos (funcionamiento de emergencia)

Si no arranca el vehículo y aparece en el visualizador del conductor el aviso [Guardar la llave en el compartimento señalado](#) Ver [Instruc. servicio](#), puede arrancar el vehículo en funcionamiento de emergencia.

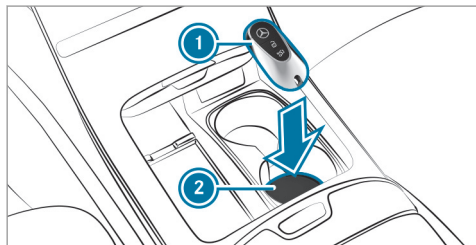

- ▶ Asegúrese de que el portavasos ② esté vacío.
- ▶ Retire la llave ① del llavero.
- ▶ Coloque la llave ① en el portavasos ②. El vehículo se pone en marcha después de un breve espacio de tiempo.

Si extrae la llave ① del portavasos ②, el motor sigue en funcionamiento. Sin embargo, si desea realizar otros arranques del vehículo, la llave ① debe encontrarse en el portavasos ② durante toda la marcha.

- ▶ Encargue la revisión de la llave ① en un taller especializado cualificado.

Si el vehículo no arranca:

- ▶ Deje la llave ① en el portavasos ②.
- ▶ Pise el pedal de freno y arranque el vehículo con la tecla de arranque y parada.
- ① También puede conectar la alimentación de tensión o el encendido con la tecla de arranque y parada.

Tenga en cuenta la información sobre los avisos en el visualizador que pueden mostrarse en el visualizador del conductor.

Arranque del vehículo mediante los servicios Remote Online

Refrigeración o calefacción del habitáculo del vehículo antes de iniciar la marcha

Antes de arrancar, asegúrese de lo siguiente:

- Las disposiciones vigentes en el lugar de parada del vehículo permiten arrancar el motor con un smartphone.
- Es posible arrancar y poner en marcha el vehículo en el lugar de parada sin que ello implique ningún peligro.
- Hay suficiente combustible en el depósito.
- La batería de arranque tiene carga suficiente.

Carga de la batería de arranque antes de iniciar la marcha

Si la batería del vehículo está descargada, puede recibir un mensaje en su smartphone. En ese caso, puede arrancar el vehículo con el smartphone para cargar la batería. Después de diez minutos, el vehículo se vuelve a parar automáticamente.

Antes de arrancar, asegúrese de lo siguiente:

- Las disposiciones vigentes en el lugar de parada del vehículo permiten arrancar el motor con un smartphone.
- Es posible arrancar y poner en marcha el vehículo en el lugar de parada sin que ello implique ningún peligro.
- Hay suficiente combustible en el depósito.

Arranque del vehículo (Remote Online)

⚠ ADVERTENCIA Peligro de aplastamiento y de aprisionamiento debido a la puesta en marcha del motor de forma involuntaria

Si arranca el motor de forma involuntaria durante la realización de los trabajos de mantenimiento y reparación, los miembros del cuerpo podrían quedar aplastados o aprisionados.

- ▶ Asegure siempre el motor para evitar que se ponga en marcha de forma involuntaria antes de proceder a la realiza-

ción de los trabajos de mantenimiento o reparación.

Requisitos

- La posición de aparcamiento **P** está acoplada.
- La alarma del sistema de alarma antirrobo no está activada.
- La alarma de pánico no está activada.
- Las luces intermitentes de advertencia están desconectadas.
- El capó está cerrado.
- Las puertas están cerradas y bloqueadas.
- Las ventanillas y el techo corredizo están cerrados.
- ▶ Arranque el vehículo con el smartphone. Después de cada arranque del motor, el motor funciona durante diez minutos.

Puede efectuar un máximo de dos intentos de arranque seguidos. Antes de arrancar de nuevo el motor con el smartphone, el vehículo se ha de

arrancar primero una vez con la llave. Puede volver a detener el vehículo en cualquier momento.

- ⓘ En la aplicación para smartphone encontrará más información al respecto.

Evite el arranque del motor antes de la realización de trabajos de mantenimiento o reparación:

▶ Conecte las luces intermitentes de advertencia.

O bien:

▶ Desbloquee las puertas.



O bien:

▶ Abra una ventanilla lateral o el techo corredizo.

Indicaciones para el rodaje

Preserve el motor durante los primeros 1000 millas (1500 km):

- Conduzca cambiando la velocidad y el número de revoluciones.
- No circule a una velocidad superior a 85 mph (140 km/h).

- Conduzca en el programa de marcha  o .
- Cambie a una marcha superior a más tardar cuando la aguja del cuentarrevoluciones haya alcanzado el último tercio anterior a la zona roja.
- No acople manualmente una marcha inferior para frenar.
- Evite grandes esfuerzos como la marcha a pleno gas.
- No pise a fondo el pedal acelerador sobrepasando el punto de resistencia (kickdown).
- Una vez que haya superado los 1000 millas (1500 km), eleve el número de revoluciones de forma continua y acelere el vehículo a la máxima velocidad

Esto es válido asimismo cuando se sustituya el motor o piezas de la cadena cinemática.

Tenga en cuenta también las siguientes indicaciones para el rodaje:

- El sistema de sensores de algunos sistemas de marcha y de seguridad de marcha se ajusta automáticamente durante un determi-

nado recorrido tras la entrega del vehículo o de una reparación. El sistema no alcanza su eficacia completa hasta que no haya finalizado este proceso de reprogramación.

- Los forros de freno, discos de freno y neumáticos nuevos o sustituidos alcanzan un efecto de frenado y adherencia óptimos una vez que se han recorrido algunos cientos de kilómetros. Compense el menor efecto de frenado pisando con más fuerza el pedal de freno.

Indicaciones sobre la aceleración optimizada

Cuando se cumplen todos los requisitos y condiciones para la activación necesarios, puede alcanzarse la mejor aceleración posible del vehículo desde la posición de parada.

No emplee la aceleración optimizada en la vía pública. Algunas ruedas podrían patinar y el vehículo podría derrapar. Aumenta el peligro de que el vehículo derrape y de sufrir un accidente.

Es imprescindible que tenga en cuenta las indicaciones de seguridad y la información sobre el sistema ESP® (→ página 233).

Arranque con aceleración optimizada

 **ADVERTENCIA** Peligro de derrape y accidente al patinar las ruedas

Si arranca con aceleración optimizada, algunas ruedas podrían patinar y el vehículo podría derrapar.

¡Si el ESP® está desconectado, existe un mayor peligro de derrape y accidente!

 Asegúrese de que no haya ninguna persona u objetos alrededor del vehículo.

Requisitos

- El vehículo está en marcha (→ página 201).
- El vehículo y los neumáticos se encuentran en un estado correcto.
- Se encuentra en una calzada firme.
- El motor y el cambio están a temperatura de servicio.

! **INDICACIÓN** Desgaste incrementado por aceleración optimizada

Al ponerse en movimiento con aceleración optimizada todos los componentes de la cadena cinemática se ven sometidos a una carga muy alta.

Esto puede provocar un desgaste elevado de los componentes.

- ▶ No arranque constantemente con aceleración optimizada.

- ▶ Acople la posición de marcha **D** (→ página 216).
- ▶ Coloque el volante de la dirección en la posición de marcha en línea recta.
- ▶ Seleccione el programa de marcha más deportivo disponible **S+** o **S** (→ página 212).
- ▶ Desconecte el sistema ESP® (→ página 234).
- ▶ Pise y mantenga pisado firmemente el pedal de freno con el pie izquierdo.

- ▶ Pise a fondo el pedal acelerador con el pie derecho.
- ▶ Al cabo de como máximo de cinco segundos, retire el pie izquierdo uniformemente del freno, sin dejar de pisar el pedal acelerador. El vehículo arranca con la máxima aceleración.
- ▶ Conecte el sistema ESP® en cuanto finalice el proceso de aceleración.

Finalización de la aceleración optimizada

- ▶ Retire el pie del pedal acelerador.
- ▶ Conecte de nuevo el sistema ESP®.
- ⓘ Tras la puesta en marcha con una aceleración optimizada, los componentes de la cadena cinemática pueden estar sobrecalentados. Así, los valores de aceleración optimizados, bajo determinadas circunstancias, pueden volver a alcanzarse tras algunos minutos.

Indicaciones sobre la conducción

! **ADVERTENCIA** Peligro de accidente por objetos en el espacio reposapiés del conductor

Los objetos que haya en el espacio reposapiés del conductor pueden limitar el recorrido del pedal o bloquear un pedal pisado a fondo.

Esto pone en peligro la seguridad vial y de funcionamiento del vehículo.

- ▶ Coloque todos los objetos en un lugar seguro dentro del vehículo para que no vayan a parar al espacio reposapiés del conductor.
- ▶ Fije siempre las alfombrillas correctamente para garantizar que haya suficiente espacio libre para los pedales.
- ▶ No utilice alfombrillas sueltas ni apile varias alfombrillas.

⚠️ ADVERTENCIA Peligro de accidente debido a un calzado inadecuado

Un calzado inadecuado puede ser, p.ej.:

- Zapatos con suelas de plataforma
- Zapatos de tacón alto
- Pantuflas

▶ Lleve siempre un calzado adecuado para poder manejar los pedales con seguridad.

⚠️ ADVERTENCIA Peligro de accidente con el encendido desconectado durante la marcha

Si desconecta el encendido durante la marcha, las funciones relevantes desde el punto de vista de la seguridad están limitadas o ya no están disponibles.

Entonces necesita mucha más fuerza para, p. ej., girar y frenar.

▶ Durante la marcha no desconecte el encendido.

⚠️ PELIGRO Peligro de muerte por los gases de escape

Los motores de combustión interna emiten gases de escape tóxicos como, porejemplo, monóxido de carbono. La inhalación de estos gases de escape es nociva y puede causar intoxicaciones.

▶ Nunca deje funcionar el motor y, si existe, la calefacción independiente en recintos cerrados sin ventilación suficiente.

⚠️ ADVERTENCIA Peligro de derrape y de accidente debido a un acoplamiento de marcha inferior al circular sobre calzadas resbaladizas

Si acopla una marcha descendente al circular sobre una calzada resbaladiza para incrementar el efecto de frenado del motor, las ruedas propulsoras pueden perder la adherencia.

▶ No acople una marcha inferior para incrementar el efecto de frenado del

motor al circular sobre calzadas resbaladizas.

⚠️ PELIGRO Peligro de muerte por gases de escape tóxicos

Si la salida de escape está bloqueada o no es posible tener suficiente ventilación, pueden introducirse en el vehículo gases de escape tóxicos, especialmente, monóxido de carbono. Este es el caso, por ejemplo, si el vehículo se queda atascado en la nieve.

▶ Si el motor o la calefacción independiente están funcionando, mantenga la salida de escape y la zona que rodea al vehículo limpia de nieve.

▶ Para garantizar la entrada de suficiente aire del exterior, abra una ventanilla del lado del vehículo opuesto al viento.

⚠ ADVERTENCIA No consuma ni alcohol ni drogas si conduce, y no deje que otra persona conduzca si ha ingerido alcohol o drogas.

El consumo de alcohol y/o drogas y la conducción representan una combinación muy peligrosa. Incluso pequeñas cantidades de alcohol y drogas pueden disminuir sus reflejos, la percepción y su capacidad de raciocinio.

Las probabilidades de sufrir un accidente grave o incluso mortal aumentan considerablemente cuando conduce después de haber ingerido alcohol o drogas.

- ▶ Durante la marcha no beba alcohol ni tome drogas y no permita que otras personas que han bebido alcohol y han tomado drogas conduzcan.

⚠ ADVERTENCIA Peligro de accidente por sistema de frenos sobrecalentado

Si deja reposar el pie sobre el pedal de freno durante la marcha, el sistema de frenos se puede sobrecalentar.

Con ello, la distancia de frenado se prolonga y el sistema de frenos podría incluso fallar.

- ▶ No utilice nunca el pedal de freno como reposapiés.
- ▶ Durante la marcha no pise el pedal de freno y el pedal acelerador simultáneamente.

! INDICACIÓN Avería del motor por número de revoluciones del motor demasiado elevado

Si circula en el margen de sobregiro, provoca daños al motor.

- ▶ No circule en el margen de sobregiro.

! INDICACIÓN Desgaste de los forros de freno por pisar el pedal de freno de forma prolongada

- ▶ Durante la marcha no pise el pedal de freno de forma prolongada.
- ▶ Acople con anticipación una marcha inferior para utilizar el efecto de frenado del motor.

! INDICACIÓN Daño de la cadena cinemática y del motor al arrancar

- ▶ No caliente el motor dejándolo funcionar parado. Póngase en marcha inmediatamente.
- ▶ Evite circular a un régimen de revoluciones elevado y a pleno gas hasta que el motor haya alcanzado la temperatura de servicio.

! **INDICACIÓN** Daño del catalizador por combustible sin quemar

El motor funciona de forma irregular, con fallos intermitentes de encendido.

Podría llegar combustible sin quemar al catalizador.

- ▶ Acelere solo ligeramente.
- ▶ Encargue inmediatamente la reparación de la avería en un taller especializado.

Indicaciones para la conducción con carga sobre el techo, remolque o el vehículo cargado

Al conducir con el portaequipajes para el techo cargado o con remolque, así como con el vehículo completamente cargado o con todos los asientos ocupados, el comportamiento direccional y de conducción de su vehículo cambia.

Por ello, tenga en cuenta las siguientes indicaciones:

- No sobrepase la carga sobre el techo máxima y la masa máxima remolcable autorizadas. Tenga en cuenta también los datos

técnicos en las instrucciones de servicio impresas.

- Distribuya de forma uniforme la carga sobre el techo y la carga y coloque hacia abajo los objetos pesados. Tenga en cuenta también las indicaciones sobre la carga del vehículo (→ página 145).
- Conduzca con precaución y evite los arranques y las frenadas bruscos, así como la conducción rápida en curvas.

Indicaciones sobre la conducción por calzadas sobre las que se ha esparcido sal

El efecto de frenado es limitado en calzadas sobre las que se ha esparcido sal.

Por ello, tenga en cuenta las siguientes indicaciones:

- La distancia de frenado se puede alargar considerablemente o se puede efectuar el frenado por un solo lado debido a la capa de sal formada sobre los discos y los forros de freno.
- Mantenga una distancia de seguridad especialmente grande con respecto al vehículo precedente.

Elimine la capa de sal de la siguiente manera:

- Frene de vez en cuando teniendo en cuenta la situación del tráfico.
- Pise el pedal de freno con cuidado al finalizar un trayecto y al comenzar una nueva marcha.

Indicaciones sobre el aquaplaning

A partir de cierto nivel de agua sobre la calzada puede producirse aquaplaning.

Tenga en cuenta, si conduce con fuertes precipitaciones o en condiciones que favorezcan el aquaplaning, las siguientes indicaciones:

- Reduzca la velocidad.
- Evite las rodadas.
- Evite los movimientos rápidos con el volante.
- Frene con cuidado.

i Tenga en cuenta también las indicaciones sobre la comprobación regular de ruedas y neumáticos (→ página 384).

Indicaciones sobre travesías de cursos de agua en la calzada

El agua que penetre en el vehículo puede dañar el motor, el sistema eléctrico y el cambio.

El tubo de aspiración del motor también podría aspirar el agua y causar una avería del motor.

Tenga en cuenta las siguientes indicaciones si debe circular atravesando agua:

- La altura del agua en reposo debe llegar como máximo hasta el borde inferior de la carrocería.
- Conduzca como máximo a una velocidad de 6 mph (10 km/h); de lo contrario, el agua puede penetrar en el habitáculo o el compartimento del motor.
- Los vehículos precedentes o que circulan en dirección contraria pueden generar olas, con lo cual se puede exceder el nivel del agua máximo permitido.

Después de un vadeo, los frenos tienen un menor efecto de frenado. Frene el vehículo cuidadosamente y teniendo en cuenta el tráfico hasta que se vuelva a alcanzar el efecto de frenado máximo.

Funcionamiento de la dirección del eje trasero

La dirección del eje trasero es una dirección adicional electromecánica en el eje trasero que, en función de la velocidad, adapta la dirección de las ruedas traseras dependiendo de la posición de las ruedas delanteras. De esta forma se obtiene una mayor movilidad y una estabilidad de marcha mejorada, porejemplo, en las curvas.

La dirección del eje trasero tiene las siguientes propiedades:

- Menor esfuerzo a la hora de girar el volante y círculo de viraje menor y, por tanto, reducción del esfuerzo a la hora de aparcar el vehículo
- Estabilidad de marcha mejorada, porejemplo, durante las curvas
- Dirección más directa y por tanto mejor maniobrabilidad del vehículo

Tenga en cuenta las indicaciones sobre cadenas para nieve (→ página 385) y sobre la activación del modo de cadenas para nieve.

Función de parada y arranque ECO

Funcionamiento de la función de parada y arranque ECO

i En función de la motorización, la función de parada y arranque ECO no está disponible en todos los programas de marcha. Tenga en cuenta las indicaciones de estado al respecto mostradas en el visualizador del conductor.

Si se cumplen todas las condiciones del vehículo para la parada automática del motor, el motor se para automáticamente en las siguientes situaciones:

- Se detiene el vehículo en la posición del cambio **D** o **N**.
- **Vehículos con red de a bordo de 48 V:** Pisa el pedal de freno a una velocidad reducida.

Cuando el sistema detecta una de las siguientes situaciones, el motor no se detendrá:

- Se para en una señal de stop y no hay ningún vehículo delante de usted.

- El vehículo que se había detenido delante de usted se vuelve a poner en marcha.
- Maniobra con el vehículo, gira bruscamente el volante o acopla la marcha atrás.

i Si el sistema ha detectado un inhibidor de parada inteligente, porejemplo una señal de stop, el motor no se detendrá. Si activa la función HOLD o acopla la posición de aparcamiento **P**, se puede parar el motor a pesar del elemento inteligente de bloqueo.

El motor se pone en marcha de nuevo automáticamente en los siguientes casos:

- Si acopla la posición del cambio **D** o **R**.
- Si pisa el pedal acelerador.
- Si el vehículo requiere un arranque automático del motor.
- Suelta el pedal de freno.
- **Vehículos con red de a bordo de 48 V:**
 - Suelta el pedal de freno en declives y el vehículo no empieza a rodar.

- El vehículo rueda en declives y no cambia al modo de planeo automáticamente a partir de 15 mph (20 km/h).

Indicaciones de la función de parada y arranque ECO en el visualizador del conductor:

- El símbolo **A** (verde) aparece en reposo: el motor se ha detenido a través de la función de parada y arranque ECO.
- El símbolo **A** (amarillo) aparece en reposo: no se han cumplido todas las condiciones del vehículo para la parada del motor.
- Ni el símbolo **A** ni **A** aparecen en reposo: se ha detectado un elemento inteligente de bloqueo de parada del motor, p.ej., una señal de stop.
- El símbolo **A^{OFF}** aparece: la función de parada y arranque ECO está apagada o se ha producido un error.

Si abandona el vehículo cuando el motor se haya parado mediante la función de parada y arranque ECO, suena una señal acústica de advertencia y el motor no arranca de nuevo. Además apa-

rece en el visualizador del conductor el siguiente aviso:

Vehículo preparado marcha Desconectar el encendido antes de abandonarlo

Si no desconecta el encendido, se desconecta automáticamente al cabo de tres minutos.

Desconexión o conexión de la función de parada y arranque ECO

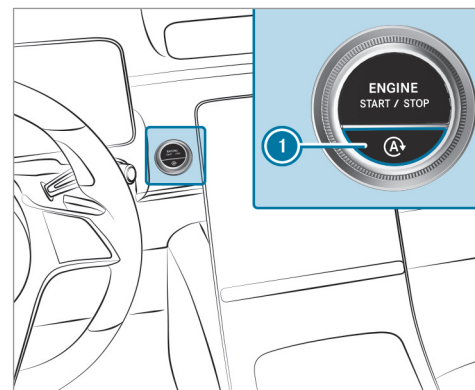

▶ Pulse la tecla ❶.
Al desconectar o conectar la función de parada y arranque ECO aparece una indicación en el visualizador del conductor.

❶ Si la función de parada y arranque ECO no está activada, la indicación  aparece permanentemente en el visualizador del conductor.

Funcionamiento de la indicación ECO

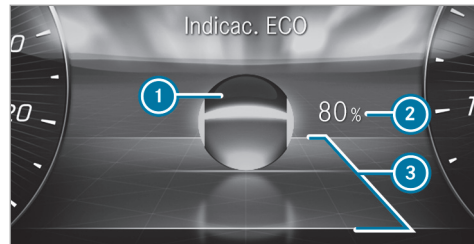

En función de la situación, la indicación ECO muestra en el visualizador del conductor una valoración de su estilo de conducción. Así, puede revisar la eficiencia de su forma de con-

ducir y adaptarla en caso necesario. En el menú **Indicación ECO** se representa una esfera ❶ que, en función del comportamiento de marcha sobre una vía estilizada, rueda hacia delante en el sentido de la marcha o hacia atrás.

Unas líneas marcan por encima y por debajo de la vía la zona correspondiente a un estilo de conducción eficiente ❸. La esfera ❶ se ilumina en color verde cuando rueda por dentro de las líneas. Si rueda por fuera de las líneas, se ilumina en color naranja.

La indicación ECO evalúa los siguientes criterios para un estilo de conducción de consumo optimizado:



- marcha por inercia a tiempo
- velocidad uniforme
- aceleración moderada

❶ La valoración total de su estilo de conducción "Desde inicio" se indica en porcentaje ❷ y se muestra junto a la indicación ECO. La valoración empieza en el 0% y puede alcanzar como máximo el 100%.

❶ Puede acceder a la función **Indicac. ECO** a través de los menús **Clásico** y **Maybach** (→ página 293).

Funcionamiento del asistente ECO

Vehículos con red de a bordo de 48 V (tecnología EQ Boost)

❶ El asistente ECO solo está activo en los programas de conducción  y .

El asistente ECO evalúa datos sobre el recorrido previsto del vehículo. Gracias a ello, el sistema puede ayudar a ahorrar combustible, recuperar energía y a adaptar el modo de conducir de forma óptima al recorrido de la ruta. Si el sistema detecta un evento en ruta y el vehículo se acerca al evento, el asistente ECO calcula la velocidad ideal para ahorrar el máximo de combustible y recuperar el máximo de energía basándose en la distancia, la velocidad y la pendiente.

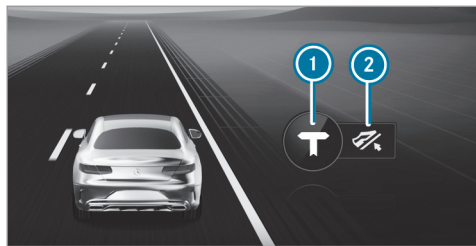

Indicación del asistente ECO en el visualizador del conductor, en el menú **Asistencia**

- 1 Incidente en la ruta
- 2 Recomendación "Levantar el pie del acelerador"

Si se detecta un incidente en la ruta que se puede atravesar con mayor eficiencia adaptando la forma de conducir, se muestra el símbolo correspondiente 1.

Además, el símbolo  se muestra hasta que el conductor levanta el pie del pedal o hasta haber pasado el incidente.

El símbolo 1 se apaga en cuanto el asistente ECO deja de tener recomendaciones para el recorrido en cuestión.

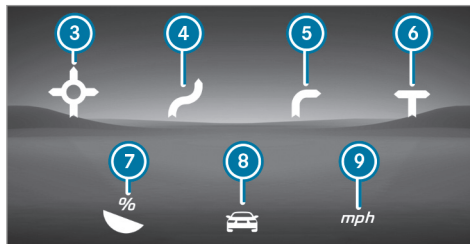

El asistente ECO puede detectar los siguientes incidentes:

- 3 Rotonda
- 4 Doble curva
- 5 Curva pronunciada
- 6 Cruce en forma de T
- 7 Declive
- 8 Vehículo precedente
- 9 Limitación de velocidad

i En el programa de conducción **C** solo se muestra el incidente en la ruta 8 "Vehículo precedente".

Límites del sistema

Cuando se mantiene la ruta calculada con un guiado activo, el asistente ECO puede funcionar con mayor exactitud. La función básica se da también sin guiado activo. No se pueden prever todas las indicaciones y situaciones del tráfico. La calidad depende del material cartográfico.

El asistente ECO es solo un medio auxiliar. La responsabilidad sobre la distancia de seguridad, la velocidad a la que se circula y el frenado a tiempo recae en el conductor.

La operatividad del sistema puede verse limitada o el sistema puede dejar de funcionar en las siguientes situaciones:

- si la visibilidad es mala, porejemplo, en caso de iluminación insuficiente de la calzada, si se suceden tramos sombreados en la calzada, en caso de lluvia, nieve, niebla o fuertes salpicaduras de agua
- en caso de deslumbramiento, porejemplo, a causa de los vehículos que circulan en sen-

tido contrario, por la irradiación solar directa o por reflejos

- si el parabrisas está sucio en la zona de la cámara multifunción o si la cámara está empañada, dañada o cubierta
- si las señales de tráfico son poco nítidas, porejemplo, por suciedad, por estar cubiertas, por nieve o por un alumbrado insuficiente
- si la información en el mapa de carreteras digital del sistema de navegación es incorrecta o no está actualizada
- si la señalización es confusa, porejemplo, señales de tráfico en obras o carriles contiguos

Interruptor DYNAMIC SELECT

Función de la tecla DYNAMIC SELECT

- i** En función de la motorización y el equipamiento, el vehículo dispone de distintos programas de conducción.

Con el interruptor DYNAMIC SELECT puede cambiar entre los siguientes programas de conducción.

Se muestra el programa de conducción seleccionado en la pantalla del conductor.

I* Individual

- ajustes individuales

S* Sport+

- conducción muy deportiva con reducción de la altura
- se acentúa el comportamiento sobrevirador o subvirador propio del vehículo para un estilo de conducción más activo
- adecuado solo si las condiciones de la calzada son propicias, la calzada está seca y la visibilidad del recorrido es óptima

S Sport

- conducción deportiva con reducción de la altura
- todavía deportiva, pero con una concepción especialmente estable

- permite a los conductores con ambiciones deportivas un estilo de conducción más activo
- adecuado solo si las condiciones de la calzada son propicias, la calzada está seca y la visibilidad del recorrido es óptima

C Comfort

- conducción confortable y de consumo optimizado
- compromiso en lo relativo a la tracción y la estabilidad
- recomendado para todas las condiciones de la calzada

C* Maybach

- mayor confort de marcha para viajar cómodamente y con lujo
- compromiso en lo relativo a la tracción y la estabilidad
- recomendado para todas las condiciones de la calzada

E Eco

- conducción de consumo especialmente optimizado
- compromiso en lo relativo a la tracción y la estabilidad
- recomendado para todas las condiciones de la calzada

Los siguientes sistemas modifican sus características en función del programa de conducción:

- Accionamiento
 - Gestión del motor y del cambio
 - Asistente activo de distancia DISTRONIC
 - Disponibilidad del modo de planeo
- ESP®
- Tren de rodaje
 - Suspensión y amortiguación
 - Altura del vehículo
- Dirección

Selección del programa de conducción

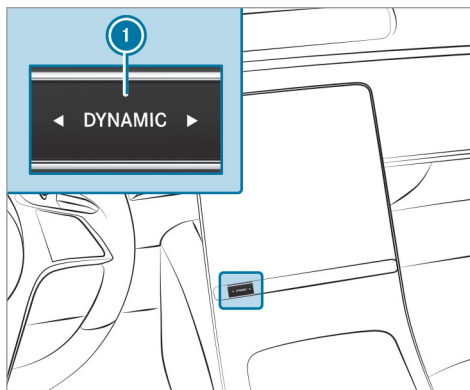

- ▶ Pulse la tecla DYNAMIC SELECT **1** izquierda o derecha.
Se muestra el programa de conducción seleccionado en la pantalla del conductor.

Configuración de DYNAMIC SELECT (sistema multimedia)

Sistema multimedia:

- ▶ ▶ Ajustes ▶ Vehículo
- ▶ DYNAMIC SELECT

Ajuste del programa de conducción I

- ▶ Seleccione **Individual**.
- ▶ Seleccione y ajuste una categoría.

Conexión/desconexión del restablecimiento de la indicación

- ▶ Active o desactive la opción **Preguntar al arrancar**.

Función activada: en el siguiente arranque del vehículo aparece la pregunta de si se debe restablecer el último programa de conducción activo. Si la función de parada y arranque ECO estaba desactivada, aparece además la pregunta de si la función debe permanecer desactivada.

- i** La pregunta aparece solo si los últimos ajustes activos difieren de los ajustes estándar.

Función desactivada: en el siguiente arranque del vehículo se ajusta automáticamente el programa de conducción [C]. La función de parada y arranque ECO se activa automáticamente.

Visualización de los datos del vehículo

Sistema multimedia:

→  » Información

- ▶ Seleccione **Vehículo**.
Se muestran los datos del vehículo.

Visualización de los datos del motor

Sistema multimedia:

→  » Información

- ▶ Seleccione **Motor**.
Se muestran los datos del motor.
- ⓘ Los valores (máximos) reales que se pueden alcanzar para la potencia del motor y el par motor pueden diferir de los valores certificados dentro de las tolerancias permitidas de acuerdo con las especificaciones del país

(base: CEPE/ONU n.º 85 o especificaciones del país).

Las magnitudes de influencia son, por ejemplo:

- Altitud sobre el nivel del mar
 - Calidad del combustible
 - Temperatura exterior
 - Temperatura de servicio del motor
- ⓘ Los valores mostrados se proporcionan exclusivamente a título orientativo. El valor que se muestra en el visualizador central para la potencia del motor y el par motor pueden diferir de los valores reales.

Visualización de la indicación del consumo

Sistema multimedia:

→  » Información

- ▶ Seleccione **Consumo**.
Se visualizan las cantidades de consumo actuales y de promedio.

Cambio automático

Palanca selectora DIRECT SELECT

Funcionamiento de la palanca selectora DIRECT SELECT

⚠ ADVERTENCIA Peligro de accidente debido a un acoplamiento inadecuado

Si el número de revoluciones del motor se encuentra por encima del número de revoluciones de ralentí y acopla la posición del cambio [D] o [R], el vehículo podría acelerar de forma brusca.

- ▶ Al acoplar la posición del cambio [D] o [R], pise siempre firmemente el pedal del freno y no acelere simultáneamente.

⚠ ADVERTENCIA Peligro de accidente– y de sufrir lesiones en caso de dejar a niños sin vigilancia en el vehículo

Si deja a los niños sin vigilancia en el vehículo, estos pueden, sobre todo,

- abrir las puertas y poner en peligro a otras personas o usuarios de la vía.
- abandonar el vehículo y que otro vehículo los atropelle.
- manejar el equipamiento del vehículo y, por ejemplo, quedar atrapados.

Además, los niños podrían poner el vehículo en movimiento en caso de que, por ejemplo:

- suelten el freno de estacionamiento.
- modifiquen la posición del cambio.
- arranquen el vehículo.

- ▶ Nunca deje a los niños sin vigilancia en el vehículo.
- ▶ Al salir del vehículo, lleve siempre consigo la llave y cierre el vehículo.

- ▶ Guarde la llave fuera del alcance de los niños.

Con la palanca selectora DIRECT SELECT puede cambiar la posición del cambio. La posición actual del cambio se muestra en el visualizador del conductor.

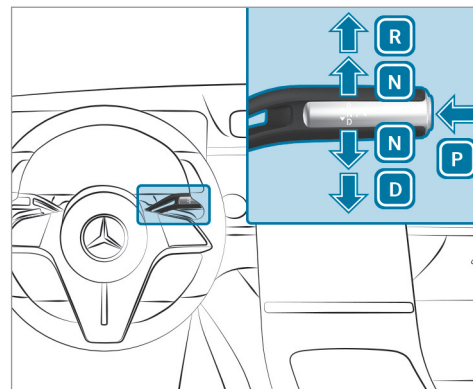

- P** Posición de aparcamiento
- R** Marcha atrás
- N** Punto muerto
- D** Posición de marcha

Acoplamiento de la marcha atrás R

- ▶ Pise el pedal de freno y presione la palanca selectora DIRECT SELECT hacia arriba hasta superar el primer punto de resistencia.

Acoplamiento del punto muerto N

▶ Pise el pedal de freno y presione la palanca selectora DIRECT SELECT hacia arriba o hacia abajo hasta alcanzar el primer punto de resistencia.

- ⓘ Para acoplar el ralentí **N** con el encendido conectado, presione la palanca selectora hacia arriba o hacia abajo durante varios segundos hasta que se alcance la primera resistencia.

Si a continuación suelta el pedal de freno, puede desplazar el vehículo sin dificultad, por ejemplo, empujarlo o remolcarlo.

Si el cambio automático debe mantenerse en ralentí **N, incluso con el encendido desconectado o al abrir la puerta del conductor, proceda de la siguiente manera:**

- ▶ Pise el pedal de freno y acople con el vehículo parado el punto muerto **N**.
- ▶ Suelte el pedal de freno.
- ▶ Desconecte el encendido.

En el visualizador del conductor se muestra el aviso **Peligro de desplazamiento N activada**

manualmente **No se puede cambiar automáticamente a P**.

- ⓘ Si a continuación abandona el vehículo y deja la llave en el mismo, el cambio automático se mantiene en la posición de ralentí **N**.

El acoplamiento automático de la posición de aparcamiento **P** se vuelve a activar en cuanto se cumple una de las siguientes condiciones:

- Cambia a la posición del cambio **D** o **R**.
- Pulsa la tecla **P**.

Acoplamiento de la posición de aparcamiento P

▶ Tenga en cuenta las indicaciones sobre el estacionamiento del vehículo (→ página 221).

▶ Presione el pedal de freno hasta que el vehículo esté parado.

▶ Con el vehículo parado, pulse la tecla **P**. Cuando se muestra la indicación de la posición del cambio **P**, está acoplada la posición de aparcamiento. Si no se muestra el indicador de la posición del cambio **P**, ase-

gure el vehículo para impedir que se desplace.

- ⓘ Dependiendo de la situación puede llevar un poco de tiempo hasta que **P** se acople. Por ello, preste siempre atención al indicador de la posición del cambio.

Si se cumple una de las siguientes condiciones, se acopla automáticamente la posición de aparcamiento **P**:

- Desconecte el encendido con el vehículo parado en la posición del cambio **D** o **R**.
- Abra la puerta del conductor con el vehículo parado o a una velocidad de marcha muy reducida en la posición del cambio **D** o **R**.
- Con el vehículo en movimiento, acople el motor a la posición de cambio **D** o **R** y pare el vehículo.
- Con el vehículo en movimiento, acople la posición del cambio **N**, pare el vehículo y abra la puerta del conductor con el vehículo parado.
- Es obligatorio acoplar automáticamente la posición de aparcamiento **P**.

- ❗ Para maniobrar con la puerta del conductor abierta, abra la puerta con el vehículo parado y vuelva a acoplar la posición del cambio **D** o **R**.

Acoplamiento de la posición de marcha D

- ▶ Pise el pedal de freno y presione la palanca selectora DIRECT SELECT hacia abajo hasta superar el primer punto de resistencia.

El cambio automático acopla las marchas de forma automática en la posición del cambio **D**. Esto depende, entre otros, de los siguientes factores:

- programa de conducción seleccionado
- posición del pedal acelerador
- velocidad de marcha

Cambio de marchas manual

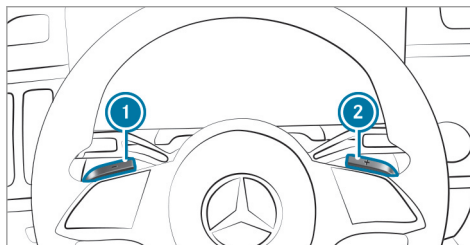

Si el cambio automático está acoplado en la posición **D**, puede cambiar de forma manual con las levas de cambio en el volante. Siempre y cuando esté permitido, el cambio automático acopla una marcha superior o inferior, según la leva de cambio en el volante accionada.

Para acoplar manualmente las marchas del cambio automático, tiene dos posibilidades:

- ajuste temporal
- ajuste permanente

Si el cambio de marchas manual se desactiva, las marchas se acoplarán de forma automática.

Ajuste temporal:

- ▶ **Activación:** tire de la leva de cambio en el volante ① o ②. El cambio manual se activa durante un breve período de tiempo. La indicación de la posición del cambio muestra **M** y la marcha actual.

- ❗ El tiempo que se mantiene activado el acoplamiento manual dependerá de varios factores.

En los siguientes casos se puede desactivar automáticamente el cambio de marchas manual:

- cambio del programa de conducción
- reinicio del vehículo
- reintroducción de la posición del cambio **D**
- estilo de conducción

- ▶ **Acoplamiento ascendente:** tire de la leva de cambio en el volante ②.

- ▶ **Acoplamiento descendente:** tire de la leva de cambio en el volante ①.

- ▶ **Desactivación:** tire de la leva de cambio en el volante ② y manténgala en dicha posición. La indicación de la posición del cambio muestra **D**.

Ajuste permanente:

- ▶ Cambie al programa de conducción **I*** (→ página 212).
- ▶ Seleccione el ajuste de transmisión **M** (→ página 212).

Recomendación de cambio de marcha

La recomendación de cambio de marcha ofrece indicaciones para conseguir un modo de conducir con bajo consumo de combustible.



- ▶ Si aparece la recomendación de cambio de marcha ① junto a la indicación de la posición del cambio: acople la marcha recomendada.

Utilización del kick-down

- ▶ **Aceleración máxima:** pise el pedal acelerador sobrepasando el punto de resistencia.

Para proteger el motor de sobrerrevoluciones, el cambio automático pasa a la marcha superior siguiente al alcanzar el número de revoluciones máximo del motor.

Funcionamiento del modo de planeo

Con un estilo de conducción previsor, el modo de planeo le ayuda a reducir el consumo de combustible.

El modo de planeo tiene las siguientes características:

- El motor de combustión interna se desacopla de la cadena y sigue funcionando en ralentí.
- La indicación de la posición del cambio **D** se muestra en color verde.
- **Vehículos con red de a bordo de 48 V (tecnología EQ-Boost):** el motor de combustión interna puede desconectarse. En ese caso, todas las funciones del vehículo permanecen activas.

Si se cumplen las siguientes condiciones, el modo de planeo se activa:

- El programa de marcha **C*** está seleccionado.
- La velocidad se encuentra en un intervalo adecuado.

- El curso de la calzada es adecuado, p. ej., no existen pendientes o declives pronunciados ni curvas cerradas.
- No está pisando el pedal acelerador ni el de freno (con excepción de frenados ligeros).
- ① También puede activarse el modo de planeo si está seleccionado el ajuste "Eco" en el programa de marcha  para el accionamiento.

Si deja de cumplirse alguna de las condiciones, el modo de planeo se vuelve a desactivar.

Los siguientes parámetros también pueden impedir el modo de planeo:

- Pendiente
- Declive
- Temperatura
- Altura
- Velocidad
- Estado de marcha del motor
- Estado del tráfico

Función de 4MATIC

El sistema 4MATIC se encarga del accionamiento de las cuatro ruedas. El sistema 4MATIC junto con el sistema ESP® y 4ETS, mejora la tracción del vehículo si una rueda propulsora patina al perder adherencia sobre la calzada.

El sistema 4MATIC no puede reducir el riesgo de accidente provocado por una forma de conducir no adecuada ni anular los límites impuestos por la física. El sistema 4MATIC no puede reconocer las condiciones meteorológicas de la calzada ni el estado del tráfico. El sistema 4MATIC es solamente un medio técnico auxiliar. La responsabilidad de mantener la distancia de seguridad, la velocidad, de frenar a tiempo y de mantenerse en el carril radica en el conductor.

- ① Cuando circule en condiciones invernales, solo obtendrá la máxima efectividad del sistema 4MATIC si utiliza neumáticos de invierno (neumáticos M+S) y, en caso necesario, con cadenas para nieve.

Repostado

Repostado del vehículo

⚠ ADVERTENCIA Peligro de incendio-y explosión debido al combustible

Los combustibles son muy inflamables.

- ▶ Evite en cualquier caso el fuego, las luces desprotegidas, fumar y la formación de chispas.
- ▶ Apague el encendido y la calefacción independiente, si existe, antes y durante el repostado.

⚠ ADVERTENCIA Peligro de sufrir lesiones debido a combustibles

Los combustibles son tóxicos y perjudiciales para la salud.

- ▶ Evite en cualquier caso que el combustible entre en contacto con la piel, los ojos o la ropa, así como su ingestión.
- ▶ No inhale los vapores de combustible.

- ▶ Mantenga a los niños alejados de los combustibles.
- ▶ Mantenga las puertas y ventanillas cerradas durante el proceso de repostado.

Si usted u otras personas entran en contacto con el combustible, tenga en cuenta lo siguiente:

- ▶ Lave la piel inmediatamente con agua y jabón para eliminar el combustible.
- ▶ Si el combustible ha entrado en contacto con los ojos, aclárese inmediatamente los ojos de forma minuciosa con agua limpia. Acuda inmediatamente a un médico.
- ▶ En caso de ingerir combustible, acuda inmediatamente a un médico. No provoque el vómito.
- ▶ Cámbiese inmediatamente la ropa que se haya mojado con combustible.

⚠ ADVERTENCIA Peligro de incendio- y explosión por carga electrostática

La carga electrostática puede encender los vapores de combustible.

- ▶ Antes de abrir el tapón del depósito de combustible o de coger la pistola del surtidor, toque la carrocería metálica del vehículo.
- ▶ Para evitar una nueva carga electrostática, no vuelva a subir al vehículo durante el repostado.

! INDICACIÓN Daños por combustible incorrecto

Vehículos con motor de gasolina:

Incluso una cantidad pequeña del combustible equivocado podría originar daños en el sistema de combustible, en el motor y en el sistema de depuración de los gases de escape.

- ▶ Reposte solo con gasolina baja en azufre.

Este combustible puede contener hasta un 10 % de etanol. Su vehículo es compatible con el combustible E10-.

Nunca reposte los siguientes combustibles:

- Diésel
- gasolina con un contenido mayor del 10 % en volumen de etanol, p. ej., E15, E85, E100
- gasolina con un contenido mayor del 3 % en volumen de metanol, p. ej., M15, M30, M85, M100
- Gasolina con aditivos que contengan metal

Cuando se repostó por descuido con un combustible erróneo:

- ▶ No conecte el encendido.
- ▶ Póngase en contacto con un taller especializado.

! **INDICACIÓN** No efectúe el repostado con gasóleo en los vehículos con motor de gasolina.

Cuando se repostó por descuido con un combustible erróneo:

- No conecte el encendido. De lo contrario, puede penetrar combustible en el motor. Incluso una cantidad pequeña del combustible equivocado podría derivar en averías en el sistema de combustible y en el motor. Los costes de reparación son elevados.
- ▶ Póngase en contacto con un taller especializado.
- ▶ Dejar que se vacíen completamente el depósito del combustible así como las tuberías de combustible.

! **INDICACIÓN** Daño del sistema de combustible por llenado en exceso del depósito de combustible

- ▶ Llene el depósito de combustible solo hasta que se desconecte la pistola del surtidor.

Cuando se ha repostado demasiado combustible, p. ej., debido a un surtidor de combustible defectuoso:

- ▶ No conecte el encendido.
- ▶ Póngase en contacto con un taller especializado.

! **INDICACIÓN** Salpicaduras de combustible al retirar la pistola del surtidor

- ▶ Llene el depósito de combustible solo hasta que se desconecte la pistola del surtidor.

Requisitos

- El vehículo está desbloqueado.

i No vuelva a entrar en el vehículo mientras esté efectuando el repostado. Podría recibir una carga electrostática.

Tenga en cuenta las indicaciones sobre sustancias de servicio y combustible.

Efectúe el repostado solamente con combustible que tenga como mínimo el octanaje indicado en el rótulo indicador situado en la tapa del depósito de combustible. De lo contrario, podría disminuir la potencia del motor y aumentar el consumo de combustible.

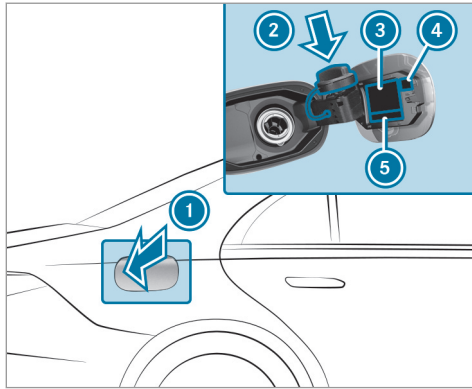

- ① la tapa del depósito de combustible
 - ② Soporte para el tapón del depósito de combustible
 - ③ Tabla de presión de neumáticos
 - ④ Código QR para la hoja de rescate
 - ⑤ Clases de combustible
- ▶ Presione la zona trasera de la tapa del depósito de combustible ①.

- ▶ Gire el tapón del depósito de combustible hacia la izquierda y retírelo.
- ▶ Introduzca el tapón del depósito de combustible desde arriba en el soporte ②.
- ▶ Introduzca completamente la boca de llenado de la pistola del surtidor en el depósito, engánchela y efectúe el repostado.
- ▶ Llene el depósito de combustible solo hasta que se desconecte la pistola del surtidor.
- ▶ Coloque el tapón del depósito de combustible en el depósito y gírelo hacia la derecha hasta que quede enclavado de forma audible.
- ▶ Cierre la tapa del depósito de combustible ①.

Estacionamiento del vehículo

Estacionamiento del vehículo

⚠ ADVERTENCIA Peligro de lesiones y accidentes por desplazamiento involuntario de un vehículo no asegurado correctamente

Si se detiene el vehículo sin estar asegurado correctamente, también puede desplazarse involuntariamente y de forma descontrolada en pendientes leves.

- ▶ En pendientes o declives gire las ruedas delanteras de tal modo que el vehículo ruede en dirección del bordillo de la acera cuando se ponga en marcha.
- ▶ Accione el freno de estacionamiento.
- ▶ Acople la posición **P** del cambio.

⚠ ADVERTENCIA Peligro de incendio por piezas calientes del sistema de escape

Los materiales inflamables como, p.ej., hojarasca, hierba o ramas, pueden causar incendios.

- ▶ Estacione el vehículo de manera que ningún material inflamable entre en contacto con las piezas calientes del vehículo.
- ▶ No estacione el vehículo sobre prados secos o trigales cosechados.

⚠ ADVERTENCIA Peligro de accidente- y de sufrir lesiones en caso de dejar a niños sin vigilancia en el vehículo

Si deja a los niños sin vigilancia en el vehículo, estos pueden, sobre todo,

- abrir las puertas y poner en peligro a otras personas o usuarios de la vía.
- abandonar el vehículo y que otro vehículo los atropelle.
- manejar el equipamiento del vehículo y, por ejemplo, quedar atrapados.

Además, los niños podrían poner el vehículo en movimiento en caso de que, por ejemplo:

- suelten el freno de estacionamiento.

- modifiquen la posición del cambio.
 - arranquen el vehículo.
- ▶ Nunca deje a los niños sin vigilancia en el vehículo.
- ▶ Al salir del vehículo, lleve siempre consigo la llave y cierre el vehículo.
- ▶ Guarde la llave fuera del alcance de los niños.

! INDICACIÓN Daños en el vehículo mediante rodadura por inercia

- ▶ Asegure siempre el vehículo contra la rodadura por inercia.

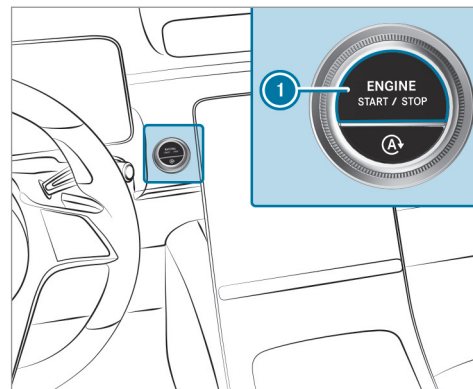

- ▶ Pare completamente el vehículo accionando el pedal de freno.
- ▶ En pendientes o declives gire las ruedas delanteras de tal modo que el vehículo ruede en dirección del bordillo de la acera en caso de que se ponga en marcha.
- ▶ Accione el freno de estacionamiento eléctrico.

- ▶ Con el vehículo parado y el pedal de freno accionado, acople la posición del cambio **P** (→ página 215).
 - ▶ Desconecte el motor y el encendido pulsando la tecla **1**.
 - ▶ Suelte el freno de servicio lentamente.
 - ▶ Salga y bloquee el vehículo.
- i** Cuando estacione el vehículo, puede accionar las ventanillas laterales y el techo corredizo panorámico durante aproximadamente cuatro minutos con la puerta del conductor cerrada.

Dispositivo de apertura de la puerta del garaje

Programación de las teclas del dispositivo de apertura de la puerta del garaje

⚠ PELIGRO Peligro de muerte por los gases de escape

Los motores de combustión interna emiten gases de escape tóxicos como, porejemplo,

monóxido de carbono. La inhalación de estos gases de escape es nociva y puede causar intoxicaciones.

- ▶ Nunca deje funcionar el motor y, si existe, la calefacción independiente en recintos cerrados sin ventilación suficiente.

⚠ ADVERTENCIA Peligro de lesiones al abrir o cerrar una puerta con el dispositivo de apertura de la puerta del garaje

Si maneja o programa el dispositivo integrado de apertura de la puerta del garaje, las personas que se encuentren en la zona de movimiento de la puerta pueden quedar aprisionadas o ser alcanzadas.

- ▶ Asegúrese siempre de que no haya nadie en la zona de movimiento de la puerta de garaje.

Maneje con el dispositivo de apertura de la puerta del garaje solamente las siguientes puertas:

- Puertas con función de parada de seguridad e inversión de sentido
- Puertas que se ajusten a los actuales estándares de seguridad estadounidenses

Requisitos

- El vehículo debe estar aparcado fuera del garaje o fuera de la zona de movimiento de la puerta.
 - El motor debe estar parado.
 - El encendido está conectado.
- i** La función del dispositivo de apertura de la puerta del garaje está siempre disponible con el encendido conectado.

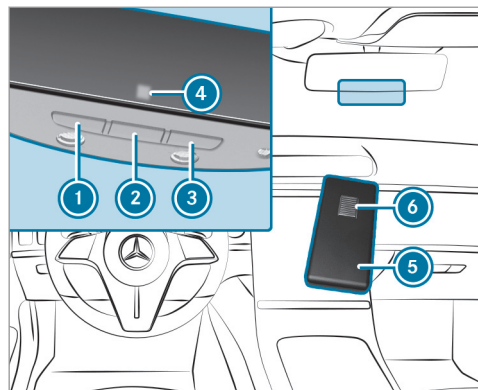

- ▶ Compruebe que la frecuencia de emisión del telecomando se encuentre en la gama de frecuencia de 280 a 868 MHz.

Número de homologación de radiofrecuencia:

- NZLMUAHL5 (EE. UU.)
- 4112A-MUAHL5 (Canadá)

- ▶ Pulse la tecla que desea programar ①, ② o ③ y manténgala presionada. El testigo de control ④ parpadea en color amarillo.

ⓘ Hasta que el testigo de control parpadee en color amarillo pueden transcurrir hasta 20 segundos.

- ▶ Suelte la tecla pulsada anteriormente. El testigo de control ④ sigue parpadeando en color amarillo.

- ▶ Dirija el telecomando ⑤ a una distancia de 0.4 in (1 cm) a 3 in (8 cm) hacia la tecla ①, ② o ③.

- ▶ Pulse la tecla ⑥ del telecomando ⑤ y manténgala presionada hasta que se muestre una de las siguientes señales:
 - El testigo de control ④ se ilumina en color verde de forma permanente. La programación ha finalizado.
 - El testigo de control ④ parpadea en color verde. La programación se ha efectuado con éxito. Adicionalmente se debe realizar una sincronización de código

variable con el sistema de apertura de la puerta.

- ▶ Si el testigo de control ④ no se ilumina ni parpadea en color verde: repita el proceso.

- ▶ Suelte todas las teclas.

ⓘ El telemando del dispositivo de apertura de la puerta no forma parte del volumen de suministro del dispositivo.

Realización de la sincronización del código variable

Requisitos

- El sistema de apertura de la puerta trabaja con un código variable.
- Su vehículo se halla dentro del alcance del accionamiento de la puerta o del garaje.
- El vehículo y las personas y objetos se encuentran fuera de la zona de movimiento de la puerta.
- ▶ Pulse la tecla de programación de la unidad de accionamiento de la puerta. Ahora dispondrá de aproximadamente 30 segundos para iniciar el siguiente paso.

- ▶ Pulse sucesivamente varias veces la tecla programada anteriormente ①, ② o ③ hasta que la puerta se cierre. Si la puerta se cierra, la programación ha finalizado.

① Lea adicionalmente las Instrucciones de servicio del dispositivo de apertura de la puerta.

Solución de problemas al programar el telemando

- ▶ Compruebe que la frecuencia de emisión del telemando ⑤ sea compatible.
- ▶ Cambie las pilas del telemando ⑤.
- ▶ Mantenga el telemando ⑤ con distintos ángulos a una distancia de 0.4 in (1 cm) a 3 in (8 cm) del retrovisor interior. Pruebe cada posición de ajuste durante un mínimo de 25 segundos.
- ▶ Mantenga el telemando ⑤ en el mismo ángulo a diferentes distancias del retrovisor interior. Pruebe cada posición de ajuste durante un mínimo de 25 segundos.

- ▶ En caso de telemandos que solo emiten durante un tiempo limitado, vuelva a pulsar la tecla ⑥ del telemando ⑤ antes de que finalice el horario de emisión.

- ▶ Oriente el cable de antena de la unidad del dispositivo de apertura de la puerta hacia el telemando.

① Asistencia e información adicional sobre la programación:

- En la línea directa gratuita de HomeLink® en el número 1-800-355-3515.
- En Internet en <https://www.homelink.com/mercedes>.

Apertura o cierre de la puerta

Requisitos

- La tecla correspondiente se ha programado para manejar la puerta.
- ▶ Pulse la tecla ①, ② o ③ y manténgala pulsada hasta que la puerta se abra o se cierre.
- ▶ Cuando el testigo de control ④ parpadee en amarillo al cabo de unos 20 segundos: vuelva

a pulsar la tecla anterior y manténgala pulsada hasta que la puerta se abra o se cierre.

Borrado de la memoria del dispositivo de apertura de la puerta del garaje

- ▶ Pulse las teclas ① y ③ y manténgalas pulsadas. El testigo de control ④ se ilumina en color amarillo.
- ▶ Cuando el testigo de control ④ parpadee en verde: suelte las teclas ① y ③. Se ha borrado toda la memoria.

Freno de estacionamiento eléctrico

Función del freno de estacionamiento eléctrico (accionamiento automático)

▲ ADVERTENCIA Peligro de accidente- y de sufrir lesiones en caso de dejar a niños sin vigilancia en el vehículo

Si deja a los niños sin vigilancia en el vehículo, estos pueden, sobre todo,

- abrir las puertas y poner en peligro a otras personas o usuarios de la vía.
- abandonar el vehículo y que otro vehículo los atropelle.
- manejar el equipamiento del vehículo y, por ejemplo, quedar atrapados.

Además, los niños podrían poner el vehículo en movimiento en caso de que, por ejemplo:

- suelten el freno de estacionamiento.
- modifiquen la posición del cambio.
- arranquen el vehículo.

- ▶ Nunca deje a los niños sin vigilancia en el vehículo.
- ▶ Al salir del vehículo, lleve siempre consigo la llave y cierre el vehículo.
- ▶ Guarde la llave fuera del alcance de los niños.

El freno de estacionamiento eléctrico se acciona si se acopla la posición **P** del cambio y se cumple una de las siguientes condiciones:

- El motor se para.
- La lengüeta del cierre del cinturón no está enclavada en el cierre del cinturón del asiento del conductor y abre la puerta del conductor.

i Evitación del accionamiento: tire del asidero del freno de estacionamiento eléctrico (→ página 227).

En las siguientes situaciones también se acciona el freno de estacionamiento eléctrico:

- El asistente activo de distancia DISTRONIC detiene el vehículo.

- La función HOLD mantiene el vehículo parado.
- La ayuda activa para aparcar frena el vehículo hasta detenerlo.

Para ello, adicionalmente se debe cumplir una de las siguientes condiciones:

- El motor se para.
- La lengüeta del cierre del cinturón no está enclavada en el cierre del cinturón del asiento del conductor y abre la puerta del conductor.
- Se produce un fallo del sistema.
- La alimentación eléctrica no es suficiente.
- El vehículo está parado durante un periodo prolongado de tiempo.

Si el freno de estacionamiento eléctrico está accionado, se ilumina el testigo de control rojo **PARK** (EE. UU.) o **(P)** (Canadá) en el visualizador del conductor.

El freno de estacionamiento eléctrico no se acciona automáticamente si el motor se para mediante la función de parada y arranque ECO.

Función del freno de estacionamiento eléctrico (soltado automático)

El freno de estacionamiento eléctrico se suelta si se cumplen las siguientes condiciones:

- La puerta del conductor debe estar cerrada.
- El motor está en marcha.
- El cambio se encuentra en la posición **D** o **R** y usted pisa el pedal acelerador o cambia de la posición del cambio **P** a **D** o **R** con la puerta del conductor cerrada en una superficie plana.
- Si el cambio se encuentra en la posición **R**, deberá estar cerrada la tapa del maletero.
- La lengüeta del cierre del cinturón se encuentra en el cierre del cinturón del asiento del conductor.

Si la lengüeta del cierre del cinturón no se encuentra en el cierre del cinturón del asiento del conductor, se debe cumplir una de las siguientes condiciones:

- Desacopla la posición **P** del cambio.
- Ha circulado a una velocidad superior a 2 mph (3 km/h).

Si se suelta el freno de estacionamiento eléctrico, se apaga el testigo de control rojo **PARK** (EE. UU.) o **(P)** (Canadá) del visualizador del conductor.

Accionamiento o soltado manual del freno de estacionamiento eléctrico

Accionamiento

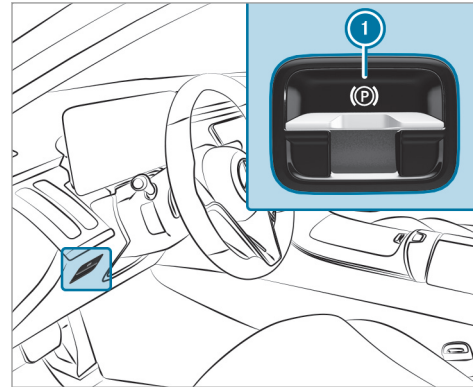

▶ Presione el asidero **1**.
En el visualizador del conductor se ilumina el testigo de control rojo **PARK** (EE. UU.) o **(P)** (Canadá).

i Solo cuando el testigo de control se ilumina permanentemente, el freno de estacionamiento eléctrico está accionado de forma segura.



Soltado

▶ Conecte el encendido.
▶ Tire del asidero **1**.
En el visualizador del conductor se apaga el testigo de control rojo **PARK** (EE. UU.) o **(P)** (Canadá).

Frenado de emergencia

▶ Presione el asidero **1** y manténgalo en dicha posición.
Mientras el vehículo esté en marcha, se muestra el aviso **Soltar el freno de estacionamiento** y el testigo de control rojo **(P)** parpadea.

Si frena el vehículo hasta detenerlo, se acciona el freno de estacionamiento eléc-

trico. En el visualizador del conductor se ilumina el testigo de control rojo  (EE. UU.) o  (Canadá).

Información sobre la detección de colisión con el vehículo estacionado

Si se detecta una colisión en el vehículo bloqueado con la protección antirremolque conectada, recibirá un mensaje en el sistema multimedia al conectar el encendido.

En ese caso, recibe información sobre:

- el área del vehículo potencialmente afectada
- la intensidad de la colisión

En las siguientes situaciones se puede producir una activación por error:

- Si se mueve el vehículo estacionado, por ejemplo, en un garaje con plazas elevables.
- Para evitar una activación por error, desconecte la protección antirremolque. Si desconecta la protección antirremolque, se desconecta la detección de colisión.

Puede desactivar la detección de colisión de forma permanente mediante el sistema multimedia (→ página 228).

- En caso de descarga considerable de la batería, la detección de colisión con el vehículo aparcado se desactiva automáticamente para facilitar el siguiente arranque del motor.

Límites del sistema

Es posible que la detección se vea limitada en las siguientes situaciones:

- en caso de daños en el vehículo sin colisión, por ejemplo, en caso de un retrovisor exterior arrancado o de daños en la pintura realizados con una llave
- en caso de colisión a baja velocidad
- si el freno de estacionamiento eléctrico no está accionado

Ajuste de la detección de colisión con el vehículo estacionado

Sistema multimedia:

  **Ajustes**  **Vehículo**
 **Apertura/cierre**  **Protección del vehículo**

▶ Conecte o desconecte la función en **Detección de colisiones**.

- Se pueden registrar como máximo tres incidentes. Para cada incidente se realizan hasta 15 fotografías. Si se produce un nuevo incidente, se sobrescriben las fotografías del primer incidente si no se habían borrado previamente.

Conexión o desconexión de las fotografías de colisión

Tenga en cuenta las posibles limitaciones legales en determinados países en materia de la toma automática de fotografías del entorno del vehículo.

▶ Conexión o desconexión de las **Fotografías de colisión**.

Transmisión de las fotografías de colisión con la Mercedes me App

- ▶ Seleccione [Cargar las fotos de las colisiones](#).
- ▶ Escanee el código QR en el visualizador central con la Mercedes me App. Las fotografías de colisión se cargan a Mercedes me de forma cifrada.
- ❶ Puede ver las fotografías de colisión en la Mercedes me App en todos los dispositivos con los que haya escaneado el código QR.

Copia de las fotografías de colisión en una memoria USB

- ▶ Conecte una memoria USB .
- ▶ Seleccione [Administrar las fotos de las colisiones](#).
- ▶ Seleccione [Copia \(USB\)](#). Todas las fotografías de colisión se copian en la memoria USB.
- ❶ Para un funcionamiento seguro, utilice exclusivamente soportes de memoria USB con formato FAT32 o exFAT.

Borrado de fotografías de colisión

- ▶ Seleccione [Administrar las fotos de las colisiones](#).
- ▶ Seleccione [Borrar](#). Se borran todas las fotografías de colisión.

Indicaciones sobre la parada prolongada del vehículo

Si el vehículo permanece parado durante más de seis semanas, puede sufrir daños por inactividad.

También puede dañarse la batería de 12 V si se produce una descarga profunda.

- ❶ Encontrará más información en cualquier taller especializado cualificado.

Estado de reposo (prolongación del tiempo de inactividad de la batería de arranque)

Función del estado de reposo

- ❶ Esta función no está disponible para todos los modelos.

Si activa el estado de reposo, se minimizará la pérdida de energía en tiempos largos de inactividad.

El estado de reposo tiene las siguientes características:

- La batería de arranque se preserva.
- En el visualizador del conductor se muestra el tiempo de inactividad máximo.
- Se interrumpe la conexión con los servicios online.

El estado de reposo se puede activar o desactivar mediante el sistema multimedia si se cumplen las siguientes condiciones:

- El motor está apagado.
- El encendido está conectado.

Exceder el tiempo de inactividad mostrado del vehículo puede ocasionar pérdidas de confort, y la batería de arranque no podrá garantizar de forma fiable el arranque del motor.

Recargue la batería de arranque en las siguientes situaciones:

- El tiempo de inactividad del vehículo debe prolongarse.
 - El estado de carga de la batería de arranque es insuficiente para el estado de reposo.
- ⓘ Al conectar el encendido, el estado de reposo se desactiva automáticamente.

Activación o desactivación del estado de reposo (parada prolongada del vehículo)

Requisitos

- El motor está parado.

Sistema multimedia:

- ➔  ➔ [Ajustes](#) ➔ [Vehículo](#)
➔ [Apertura/cierre](#)
➔ Active o desactive [Estado de reposo](#).

Sistemas de asistencia y de seguridad de marcha

Sistemas de asistencia y la responsabilidad del conductor

Su vehículo dispone de sistemas de asistencia que le asisten durante la marcha, al aparcar y al maniobrar. Los sistemas de asistencia son solo medios técnicos auxiliares. No pueden sustituir en ningún caso su atención al entorno y no le eximen de su responsabilidad vial. La responsabilidad sobre la distancia de seguridad, la velocidad, el frenado a tiempo y de mantenerse en el carril recae siempre en el conductor. Tenga en cuenta siempre la situación del tráfico e intervenga cuando sea necesario. Observe los límites del uso seguro.

Los sistemas de asistencia no pueden reducir el riesgo de accidente provocado por una forma de conducir no adecuada ni anular los límites impuestos por la Física. No siempre pueden reconocer las condiciones meteorológicas ni de la calzada así como tampoco el estado del tráfico.

Información sobre los sensores y las cámaras del vehículo

Algunos sistemas de asistencia y de seguridad de marcha supervisan con cámaras y sensores de radar, lidar o de ultrasonidos el entorno situado delante, detrás o junto al vehículo.

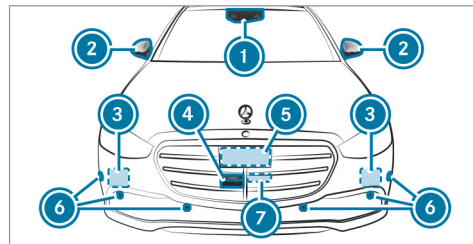

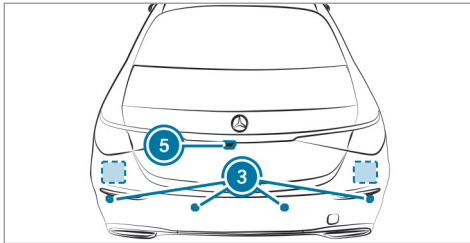

- ❗ Los sensores de radar y lidar están integrados detrás de los parachoques y/o detrás de la estrella Mercedes.
- ① Cámara multifunción
- ② Cámaras en el retrovisor exterior
- ③ Sensores de ultrasonidos
- ④ Cámara frontal
- ⑤ Cámara de marcha atrás

⚠ ADVERTENCIA Peligro de accidente por la capacidad limitada de detección de los sensores y cámaras del vehículo

Si algunas zonas de los sensores o las cámaras están cubiertas, dañadas o sucias, es posible que los sistemas de asistencia y de seguridad de marcha no funcionen correctamente. ¡Existe peligro de accidente!

- ▶ Mantenga siempre libres y limpias las zonas de los sensores y las cámaras del vehículo.
- ▶ En caso de que existan daños en el parachoques, la calandra del radiador o daños por impacto de piedras en el parabrisas o en la luneta trasera, encargue la reparación en un taller especializado.

Mantenga especialmente las zonas de los sensores y las cámaras libres de suciedad, hielo o nieve semiderretida (→ página 357). Los sensores y las cámaras, así como las zonas de detección, no deben cubrirse. No monte ningún soporte de la matrícula adicional, soportes de

publicidad, adhesivos, láminas autoadhesivas o láminas de protección contra impactos de piedras en la zona de detección de los sensores y las cámaras. Asegúrese de que la carga no sobresalga por encima de la zona de detección.

Si se ha dañado el parachoques o la calandra del radiador o después de un impacto, encargue la comprobación del funcionamiento de los sensores en un taller especializado. En caso de que existan daños o daños por impacto de piedra en el parabrisas o en la luneta trasera en la zona de las cámaras, encargue la reparación en un taller especializado.

Sinopsis de los sistemas de asistencia y de seguridad de marcha

- ABS (**Antiblockiersystem**, sistema antibloqueo de frenos) (→ página 232)
- BAS (**Brems-Assistent-System**, servofreno de emergencia) (→ página 232)
- ESP® (**Elektronisches Stabilitäts-Programm**, programa electrónico de estabilidad) (→ página 233)

232 Conducción y estacionamiento

- Asistente para viento lateral ESP® (→ página 234)
- Estabilización del remolque ESP®
- EBD (**E**lectronic **B**rakeforce **D**istribution, distribución electrónica de la fuerza de frenado) (→ página 235)
- Ayuda direccional STEER CONTROL (→ página 235)
- Función HOLD (→ página 235)
- Ayuda al arranque en pendientes (→ página 236)
- ATTENTION ASSIST (→ página 237)
- Asistente para señales de tráfico (→ página 258)
- Vista de semáforo (→ página 263)
- AIRMATIC (→ página 272)

Paquete de asistencia a la conducción

- Asistente activo de distancia DISTRONIC (→ página 239)
- Asistente activo de velocidad límite (en función del país) (→ página 244)

- Adaptación de la velocidad basada en el trayecto (en función del país) (→ página 245)
- Asistente de frenado activo (→ página 254)
- Asistente activo de dirección (en función del país) (→ página 247)
- Asistente activo de parada de emergencia (en función del país) (→ página 250)
- Asistente activo para cambio de carril (en función del país) (→ página 251)
- Asistente activo para retenciones (en función del país) (→ página 247)
- Control activo de ángulo muerto con sistema de advertencia de salida del vehículo (→ página 265)
- Detector activo de cambio de carril (→ página 269)
- Sistema PRE-SAFE® Impulso lateral (→ página 65)

Paquete de aparcamiento

- Cámara de 360° (→ página 275)
- Ayuda para aparcar PARKTRONIC (→ página 279)

- Ayuda activa para aparcar (→ página 283)

Función del ABS

El sistema antibloqueo de frenos (ABS) regula la presión de frenado en situaciones críticas:

- Se evita el bloqueo de las ruedas al frenar, porejemplo, en caso de un frenado en seco o de adherencia insuficiente de los neumáticos.
- Se asegura la maniobrabilidad del vehículo al frenar.

Si interviene el sistema ABS, percibirá un efecto de pulsación en el pedal de freno. La pulsación del pedal de freno puede ser un indicio de las condiciones peligrosas en las que se encuentra la calzada y le ayudará a recordar el deber de conducir con especial precaución.

Función del sistema BAS

El servofreno de emergencia (BAS) le asiste en una situación de frenado de emergencia con una fuerza de frenado adicional.

Si pisa rápidamente el pedal de freno, se activa el BAS:

- El BAS aumenta automáticamente la presión de frenado.
- El BAS puede acortar así la distancia de frenado.
- El sistema ABS evita el bloqueo de las ruedas.

Los frenos funcionarán de la forma habitual después de soltar el pedal de freno. El BAS se desactiva.

Función del ESP® (programa electrónico de estabilidad)

⚠ ADVERTENCIA Peligro de derrape por el ESP® desconectado

Si desconecta el sistema ESP®, el sistema no estabilizará el vehículo.

- ▶ Desconecte el sistema ESP® solo cuando se den las siguientes situaciones.

La función ESP® puede controlar y mejorar, dentro de los límites impuestos por la física, la estabilidad de marcha y la tracción en las siguientes situaciones:

- al ponerse en marcha sobre calzadas húmedas o resbaladizas
- al frenar

Si el vehículo se desvía de la dirección deseada por el conductor, el sistema ESP® puede estabilizarlo con las siguientes intervenciones:

- Una o varias ruedas se frenan de forma selectiva.
- La potencia del motor se adapta a la situación.

Cuando se ilumina permanentemente el testigo luminoso de advertencia , el sistema ESP® está desconectado.

- Ya no se mejora la estabilidad de marcha.
- Las ruedas motrices pueden patinar.
- La regulación de la tracción ETS/4ETS sigue activa.

i Incluso cuando el sistema ESP® está desconectado, al frenar se mantiene la asistencia del ESP®.

Cuando parpadea el testigo luminoso de advertencia , una o varias ruedas han alcanzado su límite de adherencia:

- Adapte la forma de conducir y la velocidad al estado de la calzada y a las condiciones meteorológicas.
- No desconecte el sistema ESP® bajo ningún concepto.
- Al arrancar, acelere solo lo necesario.

Para mejorar la tracción, desconecte el ESP® en las siguientes situaciones:

- en servicio con cadenas para nieve
 - al circular por nieve profunda
 - al circular sobre arena o grava
- i** Al patinar las ruedas, el efecto de fresado aumenta la tracción.

Si el testigo luminoso de advertencia ESP®  se ilumina permanentemente, el sistema ESP® no está disponible debido a una avería.

Observe la siguiente información:

- Testigos de control y testigos luminosos de advertencia (→ página 577)
- Avisos mostrados en el visualizador (→ página 518)

ETS/4ETS (sistema electrónico de tracción)

La regulación de la tracción ETS/4ETS forma parte del sistema ESP® y permite arrancar o acelerar sobre una calzada resbaladiza.

ETS/4ETS puede mejorar la tracción del vehículo mediante las siguientes intervenciones:

- Si las ruedas motrices patinan, se frenan individualmente.
- Se transmite más par de propulsión a la rueda o ruedas con tracción.

Influencia de los programas de conducción en el ESP®

Los programas de conducción permiten una adaptación del ESP® a las diferentes condicio-

nes meteorológicas, las condiciones de la calzada y la forma de conducir que desee. En función del programa de conducción seleccionado, se activa el modo ESP® correspondiente. Puede ajustar los programas de conducción con el interruptor DYNAMIC SELECT (→ página 212).

Función del asistente para viento lateral ESP®

El asistente para viento lateral ESP® reconoce el viento lateral que se produce de forma repentina y ayuda al conductor a mantener el vehículo en el carril:

- El asistente para viento lateral ESP® se activa en el margen de velocidad de aprox. 47 mph (75 km/h) hasta 125 mph (200 km/h) al circular por rectas o curvas suaves.
- El vehículo se estabiliza mediante la intervención en el freno selectiva en un lado.

Conexión o desconexión del ESP® (programa electrónico de estabilidad)

Sistema multimedia:



- La función ESP® solo puede conectarse y desconectarse a través del acceso rápido si hay como mínimo otra función disponible en el acceso rápido. De lo contrario, encontrará la función ESP® en el menú [Asistencia](#).

▶ Seleccione [ESP](#).

▶ Seleccione [Conectar](#) o  [Desconectar](#).

El sistema ESP® está desconectado cuando se ilumina el testigo luminoso de advertencia ESP® OFF  de forma permanente en el cuadro de instrumentos.

Tenga en cuenta la información sobre los testigos luminosos de advertencia y los avisos mostrados en el visualizador que puedan aparecer en el cuadro de instrumentos.

Función del sistema EBD

La distribución electrónica de la fuerza de frenado (EBD) tiene las siguientes propiedades:

- Supervisa y regula la presión de frenado en las ruedas traseras.
- Mejora la estabilidad de marcha al frenar, especialmente en curvas.

Función de la ayuda direccional STEER CONTROL

La ayuda direccional STEER CONTROL le ayuda a girar en la dirección correcta para la estabilización del vehículo mediante una fuerza perceptible en el volante.

Obtendrá esta recomendación direccional en las siguientes situaciones:

- si al frenar el vehículo las ruedas del lado derecho o izquierdo se encuentran sobre una calzada mojada o resbaladiza
- si el vehículo derrapa

Límites del sistema

La ayuda direccional STEER CONTROL puede estar limitada o no funcionar en las siguientes situaciones:

- El sistema ESP® está desconectado
- El sistema ESP® está averiado.
- La dirección está averiada.

Si el ESP® está averiado, la servodirección electromecánica le seguirá asistiendo.

Función HOLD

Función HOLD

La función HOLD retiene el vehículo sin que tenga que pisar el freno, porejemplo, durante los periodos de espera condicionados por el tráfico.

La función HOLD solo es un medio auxiliar. La responsabilidad sobre la detención segura del vehículo recae en el conductor.

Límites del sistema

La función HOLD sirve exclusivamente de ayuda durante la marcha y no ofrece la seguridad sufi-

ciente para evitar el desplazamiento del vehículo cuando está parado.

- La pendiente no debe exceder el 30 %.

Conexión y desconexión de la función HOLD

⚠ ADVERTENCIA Peligro de accidente debido a la función HOLD conectada al abandonar el vehículo

Si el vehículo solo está frenado por la función HOLD, podría desplazarse en las siguientes situaciones:

- Si se produce una avería en el sistema o en la alimentación eléctrica.
- Si se desconecta la función HOLD al accionar el pedal acelerador o el pedal de freno, porejemplo, por un ocupante del vehículo.

▶ Asegure siempre el vehículo antes de abandonarlo para evitar su desplazamiento.

Requisitos

- El vehículo debe estar detenido.

- La puerta del conductor debe estar cerrada o el cinturón de seguridad del lado del conductor abrochado.
- El motor debe estar en marcha o parado mediante la función de parada y arranque ECO.
- El freno de estacionamiento eléctrico no debe estar accionado.
- El asistente activo de distancia DISTRONIC debe estar desconectado.
- Debe haber acoplado la posición **D**, **R** o **N** del cambio.

Conexión de la función HOLD

- ▶ Pise el pedal de freno y, al poco tiempo, siga pisándolo a fondo hasta que aparezca la indicación **HOLD** en el visualizador del conductor.
- ▶ Suelte el pedal de freno.

Desconexión de la función HOLD

- ▶ Para ponerse en movimiento, pise el pedal acelerador.

O bien:

- ▶ Pise el pedal de freno hasta que se apague la indicación **HOLD** en el visualizador del conductor.

La función HOLD se desconecta en las siguientes situaciones:

- Si se conecta el asistente activo de distancia DISTRONIC.
- Si se acopla la posición **P** del cambio.
- Si asegura el vehículo con el freno de estacionamiento eléctrico.

En las siguientes situaciones, el vehículo queda retenido por la posición del cambio **P** y/o el freno de estacionamiento eléctrico:

- Si se desabrocha el cinturón de seguridad y abre la puerta del conductor.
- Si se estaciona el vehículo.
- Si se produce un fallo del sistema o la alimentación eléctrica es insuficiente.

Adicionalmente, en el visualizador del conductor puede mostrarse el aviso **Frenar de inmediato** y sonar una bocina de modo uniforme.

- ▶ Pise inmediatamente el pedal de freno con determinación hasta que desaparezca el aviso de advertencia. La función HOLD se desconecta.
- ▶ Asegure además el vehículo para evitar su desplazamiento.

Función de la ayuda al arranque en pendientes

La ayuda al arranque en pendientes impide que el vehículo pueda rodar hacia atrás durante un breve espacio de tiempo al efectuar el arranque en pendientes bajo las siguientes condiciones:

- Está acoplada la posición **D** o **R** del cambio.
- El freno de estacionamiento eléctrico no debe estar accionado.

De esa manera dispondrá de tiempo para soltar el pedal de freno y pisar el pedal acelerador sin que el vehículo se desplace inmediatamente.

⚠ ADVERTENCIA Hay peligro de accidente y de sufrir lesiones en caso de desplazamiento del vehículo

Después de un breve espacio de tiempo, la ayuda al arranque en pendientes ya no mantiene detenido el vehículo.

- ▶ Pase rápidamente el pie del pedal del freno al pedal acelerador. No abandone el vehículo mientras está detenido con la ayuda al arranque en pendientes.

ATTENTION ASSIST

Función del ATTENTION ASSIST con detección de microsueño

i La función parcial de detección de microsueño solo está disponible en combinación con la cámara del conductor.

El sistema ATTENTION ASSIST le ayuda en los viajes largos y monótonos, porejemplo, por autopistas, autovías o carreteras interurbanas.

Cuando se detectan signos de cansancio o falta

de atención progresiva por parte del conductor, el sistema propone realizar una pausa.

El sistema ATTENTION ASSIST constituye solamente un medio auxiliar. Puede no detectar a tiempo su cansancio o creciente falta de atención. El sistema no puede sustituir a un conductor descansado y concentrado. Durante recorridos largos, realice pausas puntuales y regulares en las que pueda descansar verdaderamente.

Puede elegir entre dos ajustes:

- **Estándar:** sensibilidad normal del sistema.
- **Sensible:** mayor sensibilidad del sistema: se advierte antes al conductor y el nivel de atención determinado por el sistema se adapta de forma correspondiente.

Si se detecta cansancio o creciente falta de atención, en el visualizador del conductor se muestra la advertencia: **Attention Assist: ¡Descansar!** Puede confirmar el aviso y realizar una pausa en caso necesario. Si no realiza una pausa y el sistema ATTENTION ASSIST continúa detectando una falta de atención creciente, le advertirá nuevamente transcurridos al menos 15 minutos.



En el visualizador del conductor se muestra la siguiente información:

- la duración del viaje desde la última pausa
- el estado de atención determinado por el sistema ATTENTION ASSIST:
 - Cuantos más segmentos del círculo **2** se muestren, mayor es el estado de atención determinado.
 - A medida que disminuye la atención, se muestran menos segmentos del círculo **2**.
- El estado de la detección de microsueño **1**:

- Desconectado: la indicación ① se oculta.
- Conectado pero no preparado para emitir advertencias: la indicación ① se muestra en gris.
- Conectado y preparado para emitir advertencias: la indicación ① se muestra en verde.

Si el sistema ATTENTION ASSIST no puede calcular ningún nivel de atención ni por tanto emitir una advertencia, se muestra el aviso **System passiv**.

Cuando el sistema detecta signos de micro-sueño con ayuda de la cámara del conductor, en el visualizador del conductor se muestra el aviso de advertencia **ATTENTION ASSIST Microsueño ¡Descansar!**, al mismo tiempo suena una señal acústica de advertencia. El aviso de advertencia se debe confirmar con el Touch Control. Se recomienda hacer una pausa de inmediato.

Si el visualizador del conductor muestra una advertencia, en el sistema multimedia se le ofrece la búsqueda de una área de servicio.

Puede seleccionar un área de servicio e iniciar la navegación hasta allí.

El sistema ATTENTION ASSIST con detección de microsueño se activa automáticamente tras el arranque del motor. El último nivel de sensibilidad seleccionado sigue memorizado.

Límites del sistema

El sistema ATTENTION ASSIST se activa en el margen de velocidad de entre 37 mph (60 km/h) y 124 mph (200 km/h).

La función de detección de microsueño está disponible a partir de aproximadamente 12,5 mph (20 km/h).

El sistema ATTENTION ASSIST funciona solo de forma limitada y no se produce ninguna advertencia o se produce con retardo especialmente en las siguientes situaciones:

- con menos de 30 minutos de duración del viaje aproximadamente
- si la calzada está en malas condiciones (fuertes ondulaciones del suelo, baches)
- en caso de viento lateral fuerte

- en caso de conducción deportiva (elevada velocidad en las curvas o fuertes aceleraciones)
- si el asistente activo de dirección del asistente activo de distancia DISTRONIC está activo
- si la hora está mal ajustada
- en situaciones de marcha activas, con cambios frecuentes de carril y de velocidad

Además, la detección de microsueño no funciona si la cámara del conductor no puede registrar los ojos del conductor, porejemplo, por los siguientes factores:

- ojos cubiertos, porejemplo, por el ajuste de la columna de dirección
- luminosidad desfavorable
- determinadas gafas y gafas de sol
- mirada fuera del campo de visión de la cámara del conductor

Tenga en cuenta también la información sobre los avisos en el visualizador que pueden mostrarse en el visualizador del conductor.

En las siguientes situaciones, la valoración del cansancio y de la atención del sistema ATTENTION ASSIST con detección de microsueño se restablece y vuelve a iniciarse al seguir conduciendo:

- Ha parado el motor.
- Se ha desabrochado el cinturón de seguridad y ha abierto la puerta del conductor (porejemplo, en caso de cambio de conductor o de pausa).

Ajuste del ATTENTION ASSIST

Sistema multimedia:

→  » Ajustes » Asistencia
» Asistencia » ATTENTION ASSIST

Ajuste de la sensibilidad

- ▶ Toque el ajuste actual.
- ▶ Seleccione **Estándar** o **Sensible**.

Conexión o desconexión de la advertencia de microsueño

- ▶ Active o desactive la opción **Advertencia de microsueño**.

Asistente activo de distancia DISTRONIC

Función del asistente activo de distancia DISTRONIC

El asistente activo de distancia DISTRONIC mantiene constante la velocidad ajustada si la vía está libre. En caso de detectar un vehículo delantero, se mantiene la distancia configurada hasta que se detenga, si fuera necesario. El sistema acelera o frena el vehículo en función de la distancia respecto al vehículo precedente y a la velocidad ajustada. La velocidad y la distancia se ajustan y memorizan en el volante.

El asistente activo de distancia DISTRONIC está disponible en el margen de velocidad de entre 15 mph (20 km/h) y 130 mph (210 km/h).

Otros atributos del asistente activo de distancia DISTRONIC:

- Adaptación del estilo de conducción en función del programa de conducción seleccionado (de bajo consumo, confortable o dinámico) (→ página 211).
- Inicio de una aceleración hasta la velocidad memorizada al conectar el intermitente para cambiar al carril de adelantamiento

- Reacción ante vehículos parados en un margen de velocidad urbano (a excepción de ciclistas y motociclistas)
- Consideración de prohibiciones de adelantamiento de un lado de la calzada en autopistas o carreteras de varios carriles con carriles independientes (en función del país).

Función adicional disponible dependiente del país:

si el asistente activo de distancia DISTRONIC ha frenado el vehículo hasta su detención, en el transcurso de 30 segundos el vehículo puede seguir automáticamente al vehículo precedente cuando este se ponga en marcha. Si se detecta una situación crítica durante la puesta en marcha en el entorno del vehículo, porejemplo, una persona en el trayecto, se produce una advertencia óptica y acústica para que el conductor intervenga y tome el mando del vehículo. El vehículo no se acelera más.

Cuando el asistente activo de distancia DISTRONIC está disponible, se indica mediante el símbolo del vehículo verde  parpadeante de forma cíclica.

Tenga en cuenta las indicaciones sobre los sistemas de asistencia y la responsabilidad del conductor, ya que, de lo contrario, podría no reconocer situaciones de peligro (→ página 230).

Indicación mostrada en el visualizador del conductor en el menú **Asistencia**

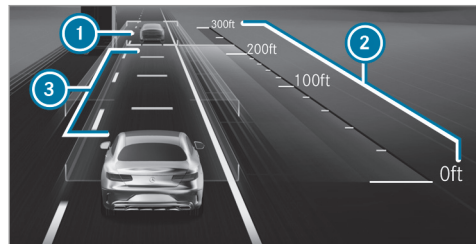

- ① Vehículo precedente
- ② Escala de distancia
- ③ Distancia deseada ajustada

Un vehículo precedente detectado ① se destaca en verde. También puede encontrarse en el carril contiguo izquierdo en caso de que no se

pueda adelantar por la derecha, por ejemplo, en autopista.

Indicación de estado permanente

- (blanco): asistente activo de distancia DISTRONIC seleccionado, distancia deseada ajustada
- (verde): asistente activo de distancia DISTRONIC activo, distancia deseada ajustada y vehículo detectado

La velocidad memorizada se muestra debajo de la indicación de estado permanente y se marca en el velocímetro. Si el asistente activo de distancia DISTRONIC está pasivo, la indicación de estado se muestra en gris.

Si la velocidad memorizada es superior a la velocidad del vehículo precedente o a la adaptación de la velocidad debido a un incidente en la ruta, se iluminan los segmentos en el velocímetro.

Si aumenta o disminuye la distancia deseada ajustada, se muestra brevemente la indicación debajo del vehículo en la indicación de estado permanente.

- ① En autopistas o autovías se muestra el símbolo del vehículo verde de forma cíclica cuando la función está disponible.
- ① Si acciona el pedal acelerador más allá del ajuste del asistente activo de distancia DISTRONIC, el sistema se conecta en modo pasivo. En el visualizador del conductor se muestra el aviso **pasivo**.

Límites del sistema

La operatividad del sistema puede verse limitada o el sistema puede dejar de funcionar, por ejemplo, en las siguientes situaciones:

- en caso de nieve, lluvia, niebla o fuertes salpicaduras de agua, deslumbramiento, irradiación solar directa o si se suceden tramos en la calzada con diferentes condiciones lumínicas
- si el parabrisas está sucio, empañado, dañado o cubierto en la zona de la cámara
- si los sensores de radar están sucios o cubiertos
- en aparcamientos cubiertos o en calles con declive o pendiente pronunciados

- si hay vehículos estrechos que circulan por delante del suyo, por ejemplo, bicicletas o motocicletas

Además, al circular sobre firmes resbaladizos, una o varias ruedas pueden perder la adherencia al frenar o acelerar, y el vehículo podría derrapar.

No utilice el asistente activo de distancia DISTRONIC en las siguientes situaciones:

⚠ ADVERTENCIA Peligro de accidente por aceleración o frenada del asistente activo de distancia DISTRONIC

El asistente activo de distancia DISTRONIC puede acelerar o frenar, porejemplo, en los siguientes casos:

- Si el asistente activo de distancia DISTRONIC inicia el proceso de puesta en marcha.
- Si solicita la velocidad memorizada y es considerablemente superior o inferior a la velocidad a la que circula.

- Si el asistente activo de distancia DISTRONIC deja de detectar un vehículo precedente o no reacciona ante objetos relevantes.

- ▶ Observe siempre atentamente la situación del tráfico y esté preparado para frenar.
- ▶ Tenga en cuenta el estado del tráfico antes de solicitar la velocidad memorizada.

⚠ ADVERTENCIA Peligro de accidente por deceleración insuficiente del asistente activo de distancia DISTRONIC

El asistente activo de distancia DISTRONIC frena el vehículo con una deceleración de hasta el 50 %. Si la deceleración no es suficiente, el asistente activo de distancia DISTRONIC le advertirá mediante una señal óptica y acústica.

- ▶ Adapte la velocidad y mantenga una distancia suficiente con respecto al vehículo precedente.

- ▶ Frene y/o desvíese.

⚠ ADVERTENCIA Peligro de accidente por detección limitada del asistente activo de distancia DISTRONIC

El asistente activo de distancia DISTRONIC no reacciona o reacciona de forma limitada:

- en caso de conducción desalineada o al cambiar de carril
- ante peatones, animales, vehículos de dos ruedas o vehículos parados, así como ante obstáculos que aparecen súbitamente
- en situaciones de tráfico complejas
- ante los vehículos que circulan en dirección contraria y el tráfico transversal

El asistente activo de distancia DISTRONIC no podrá advertirle o intervenir de forma auxiliar en estas situaciones.

- ▶ Observe siempre atentamente la situación del tráfico y reaccione en consonancia.

Manejo del asistente activo de distancia DISTRONIC

Requisitos

- El freno de estacionamiento eléctrico no debe estar accionado.
- El ESP® debe estar conectado y no debe regular.
- Debe estar acoplada la posición **D** del cambio.
- Todas las puertas deben estar cerradas.
- Debe haber finalizado con éxito la comprobación del sistema de detección por radar.
- El modo de cadenas para nieve no debe estar activo (→ página 386).

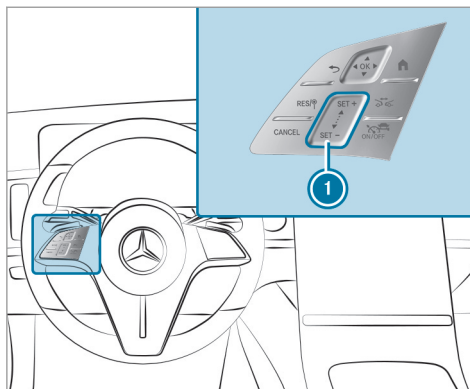

Adopción de la velocidad memorizada/
detectada



Desactivación del asistente activo de distancia DISTRONIC/limitador de velocidad variable



Aumento/reducción de la velocidad



Aumento/disminución de la distancia deseada



Conexión/desconexión del asistente activo de distancia DISTRONIC

- ▶ **Manejo del asistente activo de distancia DISTRONIC:** pulse la tecla correspondiente con un solo dedo o deslice el dedo sobre el panel de mando.

Conexión/desconexión del asistente activo de distancia DISTRONIC

- ▶ Pulse

Activación del asistente activo de distancia DISTRONIC

- ▶ **Activación sin velocidad memorizada:** pulse el panel de control arriba **SET/+** o abajo **SET/-** o pulse **RES/+**. Retire el pie del pedal acelerador.

O bien:

- ▶ **Activación con una velocidad memorizada:** pulse **RES/+**. Retire el pie del pedal acelerador.

La velocidad a la que circula se memoriza y el vehículo puede mantenerla.

Aumento o reducción de la velocidad

- ▶ Aumento de la velocidad memorizada: deslice el dedo de abajo hacia arriba por el panel de control ①.
 - La velocidad memorizada aumenta en intervalos de 1 mph (1 km/h).
- ▶ Reducción de la velocidad memorizada: deslice el dedo de arriba hacia abajo por el panel de control ①.
 - La velocidad memorizada disminuye en intervalos de 1 mph (1 km/h).

O bien:

- ▶ Pulse brevemente arriba **SET+** o abajo **SET-** en el panel de control ①.
La velocidad memorizada se incrementa o se reduce 5 mph (10 km/h).

O bien:

- ▶ Acelere el vehículo hasta alcanzar la velocidad deseada.
- ▶ Pulse arriba **SET+** en el panel de control ①.

Adopción de la limitación de velocidad que se muestra en el visualizador del conductor:

- ▶ Active el asistente activo de distancia DISTRONIC.
- ▶ Pulse **RES/Ⓜ**.
La limitación de velocidad mostrada en el visualizador del conductor se adopta como velocidad memorizada. El vehículo adapta su velocidad a la del vehículo precedente como máximo hasta la velocidad memorizada.



Puesta en marcha con el asistente activo de distancia DISTRONIC

- ▶ Active el asistente activo de distancia DISTRONIC y retire el pie del pedal de freno.
- ▶ Pulse **RES/Ⓜ**.

O bien:

- ▶ Pise el pedal acelerador de forma breve y con contundencia.
Las funciones del asistente activo de distancia DISTRONIC permanecen activas.

Aumento o reducción de la distancia deseada con respecto al vehículo precedente

- ▶ Pulse .
La indicación  se muestra debajo de la indicación de estado .
La distancia deseada se reduce en un nivel.
Si ya ha seleccionado el nivel más bajo, la selección salta al nivel más alto.

Desactivación del asistente activo de distancia DISTRONIC

⚠ ADVERTENCIA Peligro de accidente por el asistente activo de distancia DISTRONIC conectado al abandonar el asiento del conductor

Si el vehículo se frena solo con el asistente activo de distancia DISTRONIC, al abandonar el asiento del conductor el vehículo puede desplazarse.

- ▶ Desconecte siempre el asistente activo de distancia DISTRONIC y asegure el vehículo para evitar su desplazamiento

antes de abandonar el asiento del conductor.

▶ Pulse **CANCEL**.

❗ Si frena, desconecta el ESP® o si el ESP® regula, el asistente activo de distancia DISTRONIC se desactiva.

Función del asistente activo de velocidad límite

Si se detecta una modificación en la limitación de velocidad de entre 12 mph (20 km/h) y 80 mph (130 km/h) estando conectada la adopción automática de las limitaciones de velocidad, se adopta automáticamente la nueva velocidad como velocidad memorizada (→ página 246).

La adaptación de la velocidad a la que se circula se inicia como muy tarde a la altura de la señal de tráfico. En caso de señales de entrada a población, la velocidad se adapta conforme a la velocidad permitida en ciudad. La indicación de la limitación de velocidad en el visualizador del conductor se actualiza siempre a la altura de la señal de tráfico.

Cuando no existe limitación de velocidad en las autopistas alemanas, el sistema utiliza la velocidad memorizada para tramos sin limitaciones como velocidad recomendada. Si la velocidad memorizada para tramos sin limitaciones no se modifica, la velocidad recomendada es de 80 mph (130 km/h).

Si el asistente activo de distancia DISTRONIC está conectado en modo pasivo pisando el pedal acelerador, solo se adoptan las limitaciones de velocidad superiores a la velocidad ajustada.

La velocidad máxima autorizada no tiene en cuenta las condiciones de la calzada ni las condiciones meteorológicas o de tráfico actuales. En caso necesario, adapte la velocidad como corresponda.

Tenga en cuenta las indicaciones sobre los sistemas de asistencia y la responsabilidad del conductor, ya que, de lo contrario, podría no reconocer situaciones de peligro (→ página 230).

Límites del sistema

La detección de las señales de tráfico tiene los mismos límites del sistema que el asistente para señales de tráfico (→ página 258).

Las limitaciones de velocidad por debajo de 12 mph (20 km/h) no se adoptan automáticamente por el sistema como velocidad memorizada. El sistema puede no detectar claramente limitaciones de velocidad con restricciones (porejemplo, temporales o en función de las condiciones meteorológicas). Asimismo, tampoco puede detectar la velocidad máxima autorizada para un conjunto vehículo/remolque.

Adapte la velocidad en estas situaciones.

⚠ ADVERTENCIA Peligro de accidente por la adaptación de la velocidad por el asistente activo de velocidad límite

La velocidad que adopta el asistente activo de velocidad límite puede ser demasiado elevada o incorrecta en algunos casos:

- en caso de limitaciones de la velocidad a menos de 12 mph (20 km/h)
- en caso de lluvia o niebla
- al circular con remolque

- ▶ Asegúrese de que la velocidad a la que circule se corresponda con las normas de circulación.
- ▶ En ese caso, el asistente activo de dirección asiste al conductor durante el cambio de carril con pares del volante que inician el cambio de carril.

Función de la adaptación de la velocidad basada en el trayecto

Si el asistente activo de distancia DISTRONIC está conectado, la velocidad de marcha se adapta teniendo en cuenta posibles incidentes que pudieran aparecer en la ruta. En función del programa de conducción seleccionado, el vehículo atraviesa el incidente de la ruta priorizando un consumo reducido, el confort o el dinamismo. Una vez atravesado el incidente, el vehículo se acelera de nuevo hasta alcanzar la velocidad memorizada. En este proceso, el sistema contempla la distancia ajustada, los vehículos precedentes detectados y las limitaciones de velocidad que apliquen en la ruta.

La adaptación de la velocidad basada en el trayecto se puede activar en el sistema multimedia (→ página 246).

Se tienen en cuenta los siguientes incidentes en la ruta:

- curvas
- rotondas
- cruces en T
- cambios de dirección y salidas
- retenciones en la ruta (solo con Live Traffic)

Además se reduce la velocidad si se reconoce una de las siguientes situaciones con el intermitente conectado:

- al cambiar de dirección en cruces
- al circular en carriles de deceleración
- al circular en carriles contiguos a carriles de deceleración

El conductor es el responsable de elegir una velocidad adecuada y de observar al resto de usuarios de la vía. Especialmente en cruces, rotondas y sistemas de semáforos, ya que la

adaptación de la velocidad basada en el trayecto no frena el vehículo hasta detenerlo.

Si se detecta un incidente de la ruta con el guiado activo, el sistema efectúa automáticamente una primera adaptación de la velocidad. Al conectar el intermitente se confirma el guiado al punto de destino seleccionado y se activa la adaptación subsiguiente de la velocidad.

La adaptación de la velocidad finaliza en los siguientes casos:

- si se desconecta el intermitente antes del incidente de la ruta, se entiende que el incidente no tiene relevancia para el conductor
- si el conductor acciona el pedal acelerador o de freno durante el proceso

Límites del sistema

La adaptación de la velocidad basada en el trayecto no contempla las normas de prioridad de paso. El conductor es responsable de cumplir el código de circulación y mantener una velocidad adecuada.

Al circular con condiciones del entorno desfavorables, la velocidad adoptada por el sistema puede resultar inadecuada para la situación:

- visibilidad del recorrido limitada
- los estrechamientos de la calzada
- diferencias en la velocidad máxima autorizada en distintos carriles, porejemplo, en puestos de peaje
- calzadas húmedas, heladas o cubiertas de nieve

En esas situaciones, el conductor debe intervenir.

⚠ ADVERTENCIA Peligro de accidente por operatividad limitada de la adaptación de la velocidad basada en el trayecto

La adaptación de la velocidad basada en el trayecto puede funcionar de forma incorrecta o no estar disponible temporalmente en las siguientes situaciones:

- si el conductor no sigue la ruta calculada previamente

- si los datos cartográficos no están actualizados o no están disponibles
 - en zonas de obras
 - al conducir con condiciones climatológicas y de la calzada desfavorables
 - si acciona el pedal acelerador
 - en caso de limitaciones de velocidad mostradas de forma electrónica
- ▶ Adapte la velocidad al estado del tráfico.

Ajuste de la forma de conducir con el asistente activo de distancia

Requisitos

- El asistente activo de distancia DISTRONIC debe estar conectado.

Sistema multimedia:

→  ▶ Ajustes ▶ Asistencia
▶ Conducción ▶ Asistente activo de distancia

Selección de la forma de conducir

▶ Seleccione **Basado en DYNAMIC SELECT**, **Dinámico** o **Confortable**.

Ajuste de la adaptación de la velocidad

▶ Seleccione **En curvas, etc.** o **En caso de limitaciones**.

Si están activas estas funciones, la velocidad de marcha se adapta a un incidente en la ruta o bien a las limitaciones de velocidad detectadas por el asistente para señales de tráfico.

- ⓘ Si está activo uno de los siguientes sistemas, puede adoptar manualmente la velocidad detectada como límite de velocidad:
- Asistente activo de distancia DISTRONIC
 - Limitador de velocidad variable

Más información sobre el asistente activo de distancia DISTRONIC (→ página 242).

- ❗ Más información sobre la adaptación de la velocidad (→ página 245).

Función del asistente activo para retenciones

Al circular con tráfico denso en calzadas de varios carriles independientes, el asistente activo para retenciones le asiste poniendo el vehículo en marcha de forma automática en un periodo de hasta 60 segundos y realizando movimientos de viraje moderados. Este sistema se orienta por el vehículo precedente y por las líneas delimitadoras del carril. El asistente activo para retenciones mantiene automáticamente la distancia de seguridad con respecto al vehículo precedente y los vehículos que cambien de carril.

El asistente activo para retenciones requiere que el conductor tenga siempre las manos en el volante para que pueda intervenir en todo momento para corregir la dirección o el carril.

Tenga en cuenta las indicaciones sobre los sistemas de asistencia y la responsabilidad del conductor, ya que, de lo contrario, podría no reconocer situaciones de peligro (→ página 230).

El asistente activo para retenciones se activa automáticamente si se cumplen todas las condiciones siguientes:

- Debe circular por una autopista o autovía con tráfico denso.
- El asistente activo de distancia DISTRONIC deben estar conectado y activo (→ página 242).
- El asistente activo de dirección debe estar conectado y activo (→ página 250).
- Debe circular como máx. a 35 mph (60 km/h).

Si el asistente activo para retenciones está activo, se muestra la indicación de estado  en el visualizador del conductor.

Límites del sistema

El asistente activo para retenciones tiene los mismos límites del sistema que el asistente activo de distancia DISTRONIC (→ página 247) y el asistente activo de dirección.

Asistente activo de dirección

Función del asistente activo de dirección

El asistente activo de dirección está disponible hasta una velocidad de 130 mph (210 km/h). El sistema le ayuda a mantenerse en el centro del carril con suaves intervenciones en la dirección. En función de la velocidad de su vehículo, el asistente activo de dirección se orienta por los vehículos precedentes y por las líneas delimitadoras del carril.

- ❗ En función del país, en el margen de velocidad inferior el asistente activo de dirección puede basarse en el tráfico que le rodea. En caso necesario, el asistente activo de dirección también puede asistirle manteniendo el curso incluso fuera del centro del carril.

Si la detección de las líneas delimitadoras de la calzada y del vehículo precedente se ve afectada, el asistente activo de dirección pasa al modo pasivo. En ese caso, el sistema no ofrece ninguna asistencia.



Indicación de estado permanente en el visualizador del conductor



Gris: conectado y pasivo

 **Verde:** conectado y activo

 **Rojo intermitente:** solicitud de una señal de confirmación por parte del conductor o paso del estado activo al pasivo, detección de los límites del sistema

 Al pasar del modo activo al pasivo, el tamaño del símbolo  aumenta y se representa parpadeando. Al alcanzar el modo pasivo, el símbolo  se muestra en color gris en el visualizador del conductor.

Detección de contacto

Es necesario que el conductor tenga siempre las manos en el volante para que pueda intervenir en todo momento para corregir la dirección o el carril. El conductor debe contar en todo momento con un cambio del estado activo al pasivo y viceversa.

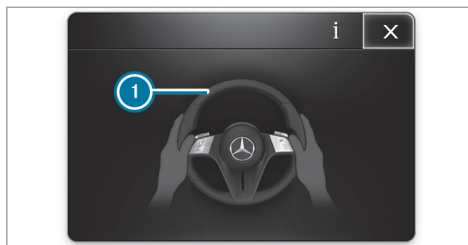

Si el sistema detecta que el conductor no realiza maniobras durante cierto tiempo o retira las manos del volante, en primer lugar se emite una advertencia óptica. En el visualizador del conductor se muestra la indicación . Si el conductor sigue sin realizar maniobras de forma activa o no responde al sistema, adicionalmente a la advertencia óptica se emite repetidamente una señal acústica de advertencia.

Si el conductor no reacciona a esta advertencia durante cierto tiempo, el sistema puede iniciar una parada de emergencia (→ página 250).

La advertencia no se emite o finaliza en cuanto el sistema detecta que el conductor toca el volante.

Es posible que la detección de contacto se vea limitada o no funcione en las siguientes situaciones:

- Si el conductor utiliza guantes.
- Si ha colocado una funda sobre el volante.

Si el asistente activo de dirección reconoce que ha alcanzado un límite del sistema, se produce una advertencia óptica y suena una señal acústica de advertencia.

Tenga en cuenta las indicaciones sobre los sistemas de asistencia y la responsabilidad del conductor, ya que, de lo contrario, podría no reconocer situaciones de peligro (→ página 230).

Límites del sistema

El asistente activo de dirección está equipado con un par del volante limitado para el guiado transversal. Es posible que la intervención sobre el volante no sea suficiente para mantener al vehículo en el carril.

La operatividad del sistema puede verse limitada o el sistema puede dejar de funcionar en las siguientes situaciones:

- si la visibilidad es mala, porejemplo, en caso de nieve, lluvia, niebla o fuertes salpicaduras de agua, condiciones lumínicas cambiantes o sombras en la calzada
- en caso de deslumbramiento del vehículo, porejemplo, a causa de los vehículos que circulan en sentido contrario, por la irradiación solar o por reflejos
- si la iluminación de la calzada es insuficiente
- si el parabrisas está sucio, empañado, dañado o cubierto en la zona de la cámara, porejemplo, por un adhesivo
- si no hay líneas delimitadoras del carril o si hay varias líneas para un carril o si las marcas de limitación de carril cambian rápidamente, porejemplo, en áreas en obras o bifurcaciones
- si las líneas delimitadoras del carril están desgastadas, oscuras o cubiertas, porejemplo, por suciedad o nieve
- si la distancia con respecto al vehículo precedente es demasiado corta y, a consecuencia de ello, no pueden detectarse las líneas delimitadoras del carril
- en carreteras estrechas y sinuosas
- en caso de obstáculos colocados sobre el carril o que sobresalen hacia el carril, porejemplo, elementos de balizamiento

El sistema no le asiste en las siguientes situaciones:

- en curvas muy estrechas o al girar
- en los cruces
- en rotondas o peajes
- en caso de cambiar activamente de carril sin conectar el intermitente
- en caso de presión insuficiente de los neumáticos

⚠ ADVERTENCIA Peligro de accidente por interrupción inesperada del funcionamiento del asistente activo de dirección

Cuando se alcanzan los límites del sistema, no se puede garantizar que el asistente activo de dirección permanezca activado o que mantenga al vehículo en el carril.

- ▶ Mantenga siempre las manos sobre el volante y observe atentamente la situación del tráfico.
- ▶ Realice maniobras con el vehículo siempre en función del tráfico y de la situación.

⚠ ADVERTENCIA Peligro de accidente debido a intervenciones inesperadas en el volante a través del sistema activo de dirección

La detección de las líneas delimitadoras del carril y de los objetos puede verse afectada y provocar intervenciones inesperadas en el volante.

- ▶ Gire el volante en función de la situación del tráfico.

Conexión o desconexión del asistente activo de dirección

Requisitos

- El ESP® debe estar conectado, pero no debe regular.
- El asistente activo de distancia DISTRONIC debe estar conectado.

Sistema multimedia:

→ [Inicio] ▶ Ajustes ▶ Asistencia

▶ Conducción

▶ Seleccione [Icono] Asist. activo direc.

Función del asistente activo de parada de emergencia

El asistente activo de parada de emergencia supervisa con sensores táctiles si el conductor tiene las manos en el volante e inicia una parada de emergencia en caso necesario.

Si el asistente activo de dirección está desconectado, además del volante se supervisa también el pedal acelerador y el pedal de freno. Si el conductor no tiene las manos en el volante ni está pisando un pedal y el vehículo amenaza con abandonar el carril, se emite una advertencia.

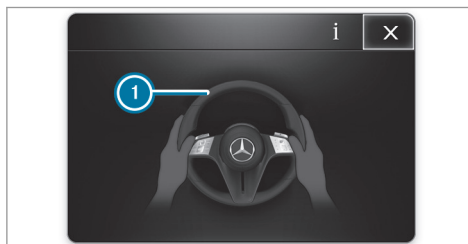

Si el sistema detecta que el conductor no realiza maniobras durante cierto tiempo o retira las manos del volante, se emite una advertencia óptica ①. Si el conductor sigue sin realizar maniobras de forma activa o no responde al sistema, adicionalmente a la advertencia óptica se emite repetidamente una señal acústica de advertencia.

Tenga también en cuenta las indicaciones sobre la detección táctil del asistente activo de dirección (→ página 247).

El asistente activo de parada de emergencia emite las siguientes advertencias de forma consecutiva:

- La indicación ① se muestra en el visualizador del conductor.
- Adicionalmente a la indicación ① suena una señal acústica de advertencia.
- El aviso **Iniciando parada de emergencia...** se muestra en el visualizador del conductor, suena una señal acústica de advertencia continua, el vehículo deja de acelerar y se tensa ligeramente el cinturón de seguridad.
- La velocidad del vehículo se reduce paulatinamente hasta la parada. Al hacerlo se generan impulsos de frenado bruscos.

En función del país y si es posible, se efectúa un cambio de carril al carril derecho contiguo.

- ① Solo es posible efectuar un único cambio de carril y solo al carril derecho, no al arcén.

En función del país, cuando se inicia el frenado automático se conecta el sistema de intermitentes de advertencia.

Cuando el vehículo está detenido, se llevan a cabo las siguientes acciones:

- Si asegura el vehículo con el freno de estacionamiento eléctrico.
- El asistente activo de distancia DISTRONIC finaliza.
- El vehículo se desbloquea.
- De ser posible, se efectúa una llamada de emergencia a la central de llamadas de emergencia de Mercedes-Benz.

Antes de que se inicie el frenado automático, puede interrumpir el asistente activo de parada de emergencia girando el volante.

Después de que se inicie el frenado automático, puede interrumpir el asistente activo de parada de emergencia de la siguiente manera:

- Acelerando o frenando: la parada de emergencia se interrumpe, el aviso de advertencia y la señal acústica de advertencia, así como la servoasistencia permanecen activos.

- Maniobrando: la servoasistencia se interrumpe, el aviso de advertencia y la señal acústica de advertencia permanecen activos, el vehículo se sigue frenando.

- ① El asistente activo de parada de emergencia puede iniciar una parada de emergencia como máximo tres veces dentro de un ciclo de encendido. A continuación, el asistente activo de dirección y el asistente activo de parada de emergencia se bloquean para ese ciclo de encendido.

Límites del sistema

Si el detector activo de cambio de carril no detecta líneas delimitadoras del carril, el asistente activo de parada de emergencia no se activa.

Para la detección de vehículos y otros obstáculos, tenga en cuenta los límites del sistema de las siguientes funciones:

- Asistente activo de distancia DISTRONIC (→ página 239)
- Asistente activo de dirección (→ página 247)

- Asistente activo para cambio de carril (→ página 251)

Asistente activo para cambio de carril

Función del asistente activo para cambio de carril

El asistente activo para cambio de carril asiste al conductor durante el cambio de carril y se activa con el funcionamiento breve de la luz intermitente.

Para ello deben cumplirse las siguientes condiciones:



- Debe circular por una autopista o autovía.
- Debe circular a una velocidad entre aproximadamente 45 mph (70 km/h) y 110 mph (180 km/h).
- El carril contiguo debe estar separado con una línea discontinua.
- En el carril contiguo no debe detectarse ningún vehículo u obstáculo.
- El asistente activo para cambio de carril debe estar seleccionado en el sistema multimedia.

- El asistente activo de distancia DISTRONIC y el asistente activo de dirección deben estar conectados y activos.

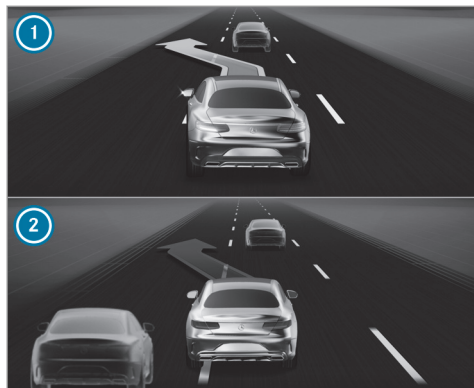
Indicación mostrada en el visualizador del conductor en el menú **Asistencia**



- ① Flecha verde: cambio de carril iniciado
- ② Flecha roja: cambio de carril interrumpido

Si el asistente activo para cambio de carril está disponible, se muestra la indicación  con flechas verdes en el visualizador del conductor. Si el sistema se ha activado pero no está disponible actualmente, se muestra la indicación  con flechas en gris en el visualizador del conductor.

Si en el carril contiguo no se detecta ningún vehículo ni obstáculo y se permite un cambio de carril, se inicia la maniobra tras una activación breve del intermitente por parte del conductor. El cambio de carril se señala al conductor mediante una flecha parpadeante de color verde junto al símbolo del volante . En el menú **Asistencia** del visualizador del conductor se muestra una flecha verde ① en el correspondiente carril contiguo. Adicionalmente se muestra, por ejemplo, el aviso **Cambio de carril a izquierda**.

Si no es posible efectuar el cambio de carril justo después de conectar el intermitente porque, por ejemplo, se ha detectado un obstáculo, la flecha situada junto al símbolo del volante  también parpadea en verde y el carril contiguo se sigue supervisando. En cuanto el carril

está libre, se ejecuta el cambio de carril y en el visualizador del conductor se muestra, por ejemplo, el aviso **Cambio de carril a izquierda**. Si las flechas en verde ya no parpadean, se debe volver a activar el cambio de carril.

El asistente activo para cambio de carril se puede interrumpir, entre otras, en las siguientes situaciones:

- Si las condiciones del entorno cambian (por ejemplo, si se detecta un obstáculo).
- Si el conductor gira el volante con demasiada intensidad o en dirección opuesta.
- Si el conductor conecta el intermitente en la dirección contraria.
- Si el asistente activo de distancia DISTRONIC o el asistente activo de dirección se desactivan.
- Si el vehículo no puede efectuar el cambio de carril de la forma prevista.

La interrupción del funcionamiento del asistente activo para cambio de carril se indica de la forma siguiente:

- La flecha en el sentido de la marcha seleccionado se vuelve roja.
- En el visualizador del conductor se muestra un aviso correspondiente.
- En determinados casos suena una señal acústica de advertencia.

⚠ ADVERTENCIA Peligro de accidente al efectuar un cambio de carril al carril contiguo cuando está ocupado

El asistente para cambio de carril no puede reconocer siempre de forma clara si el carril contiguo está libre.

El sistema puede iniciar un cambio de carril aunque el carril contiguo esté ocupado.

- ▶ Antes de realizar el cambio de carril, asegúrese de que el carril contiguo está libre y de no poner en peligro a otros usuarios de la carretera.
- ▶ Supervise el cambio de carril.

⚠ ADVERTENCIA Peligro de accidente por interrupción inesperada del funcionamiento del control de cambio de carril

Cuando se alcanzan los límites del sistema, no se puede garantizar que el control de cambio de carril permanezca activado.

En ese caso, el control de cambio de carril ya no ofrece pares del volante auxiliares.

- ▶ Realice el cambio de carril siempre con las manos en el volante y supervíselo. Controle el tráfico y gire el volante y/o frene en caso necesario.

Límites del sistema

El asistente activo para cambio de carril tiene los mismos límites del sistema que el asistente activo de dirección (→ página 247).

Además, la operatividad del sistema puede verse limitada o el sistema puede dejar de funcionar en las siguientes situaciones:

- Si los sensores están dañados, cubiertos o sucios (→ página 230).
- Si el alumbrado exterior indica una avería.

- Si el sistema no reconoce ninguna calzada adecuada, porejemplo, en curvas estrechas.
- Si el vehículo se encuentra en una zona de obras.

- ① El sistema de sensores del asistente activo para cambio de carril se ajusta automáticamente después de haber circulado un determinado trayecto tras la entrega del vehículo. Durante este proceso de aprendizaje el asistente activo para cambio de carril no está disponible y no se muestran las flechas junto al símbolo del asistente activo de dirección



Tenga en cuenta las indicaciones sobre los sistemas de asistencia y la responsabilidad del conductor, ya que, de lo contrario, podría no reconocer situaciones de peligro (→ página 230).

Selección del asistente activo para cambio de carril

Sistema multimedia:

- ➔  ➔ [Ajustes](#) ➔ [Asistencia](#)
- ➔ [Conducción](#)
- ▶ Seleccione una función.

Asistente de frenado activo

Función del asistente de frenado activo



El asistente de frenado activo consta de las siguientes funciones:

- Función de advertencia de distancia
- Función de frenado autónomo
- Servoasistencia de frenado en función de la situación
- Asistente de maniobra evasiva (en función del país)

El asistente de frenado activo le puede ayudar a minimizar el peligro de colisión con vehículos, ciclistas y peatones o a reducir las consecuencias de un accidente.

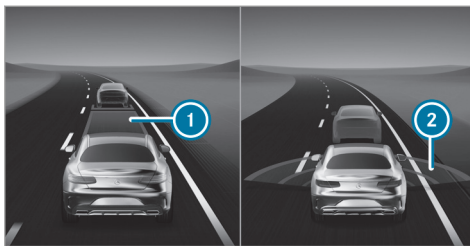
Si el asistente de frenado activo detecta peligro de colisión, suena una señal acústica de advertencia y se ilumina el testigo luminoso de la advertencia de distancia .



En el menú **Asistencia**, una distancia insuficiente  respecto al vehículo precedente se muestra en rojo. Si la distancia sigue disminuyendo, también se destaca en color rojo el vehículo precedente. En caso de que se detecte un peligro de colisión, se muestran ondas de radar rojas  delante del vehículo.

Vehículos con PRE-SAFE®: en función del país, también se efectúa una advertencia háptica tensando ligeramente el cinturón de seguridad.

 **Vehículos con iluminación de ambiente activa:** si la **Ayuda para las advertencias** está conectada, la advertencia del asistente de frenado activo se acompaña adicional-

mente de la iluminación de ambiente (→ página 177).

Si no reacciona a la advertencia, se puede iniciar un frenado autónomo en situaciones críticas.

En situaciones especialmente críticas, el asistente de frenado activo también puede iniciar directamente un frenado autónomo. En ese caso, el testigo luminoso de advertencia y la señal acústica de advertencia se emiten simultáneamente al frenado.

Si frena en una situación crítica o acciona el freno durante el frenado autónomo, se produce una amplificación de la fuerza de frenado en función de la situación. En caso necesario, se aumenta la presión de frenado hasta un frenado en seco.



Si se ha realizado un frenado autónomo o se ha activado la amplificación de la fuerza de frenado en función de la situación, en el visualizador del conductor se muestra el mensaje emergente ❶ que desaparece automáticamente poco después.



Con la activación de la función de frenado autónomo o de la servoasistencia de frenado en función de la situación se pueden iniciar adicionalmente medidas preventivas de seguridad de los ocupantes (PRE-SAFE®).

⚠ ADVERTENCIA Peligro de accidente por la capacidad limitada de detección del asistente de frenado activo

El asistente de frenado activo no reconoce siempre de forma clara objetos o situaciones de tráfico complejas.

El asistente de frenado activo solo es un medio auxiliar. La responsabilidad sobre el mantenimiento de una distancia de seguridad suficiente, la velocidad a la que se circula y el frenado a tiempo recae en el conductor del vehículo.

- ▶ Observe siempre con atención la situación del tráfico sin depender exclusivamente del asistente de frenado activo.
- ▶ Esté preparado para frenar o desviarse.

- ❶ Si el asistente de frenado activo está desconectado, se muestra la indicación  en el visualizador del conductor. Si el sistema no está disponible o su funcionalidad está limitada, se muestra la indicación .

Observe también los límites del sistema del asistente de frenado activo.

Las distintas funciones parciales están disponibles en los siguientes márgenes de velocidad:

La función de advertencia de distancia le puede asistir en las siguientes situaciones:

- A partir de aproximadamente 4 mph (7 km/h) si se acerca de forma crítica a un vehículo, ciclista o peatón, suena una señal acústica de advertencia intermitente y el testigo luminoso de advertencia de distancia se ilumina en el visualizador del conductor



Vehículos con PRE-SAFE®: en función del país, también se efectúa una advertencia háptica tensando ligeramente el cinturón de seguridad.

Si es posible, frene de inmediato o esquee el obstáculo.

Función de advertencia de distancia

La función de advertencia de distancia le puede asistir con una señal acústica de advertencia intermitente y un testigo luminoso de advertencia:

- Velocidades de hasta 155 mph (250 km/h) para vehículos precedentes
- Velocidades de hasta 75 mph (120 km/h) para vehículos, peatones y ciclistas que cruzan la propia trayectoria
- Velocidades de hasta 62 mph (100 km/h) para vehículos detenidos
- Velocidades de hasta 50 mph (80 km/h) para ciclistas precedentes
- Velocidades de hasta 43 mph (70 km/h) para peatones y ciclistas detenidos

Función de frenado autónomo

La función de frenado autónomo puede intervenir a partir de una velocidad de aproximadamente 4 mph (7 km/h):

- Velocidades de hasta 155 mph (250 km/h) para vehículos precedentes

- Velocidades de hasta 75 mph (120 km/h) para vehículos, peatones y ciclistas que cruzan la propia trayectoria
- Velocidades de hasta 62 mph (100 km/h) para vehículos detenidos
- Velocidades de hasta 50 mph (80 km/h) para ciclistas precedentes
- Velocidades de hasta 43 mph (70 km/h) para peatones y ciclistas detenidos

Servoasistencia de frenado en función de la situación

La amplificación de la fuerza de frenado en función de la situación puede intervenir a partir de una velocidad de aproximadamente 4 mph (7 km/h):

- Velocidades de hasta 155 mph (250 km/h) para vehículos precedentes
- Velocidades de hasta 75 mph (120 km/h) para vehículos, peatones y ciclistas que cruzan la propia trayectoria
- Velocidades de hasta 62 mph (100 km/h) para vehículos detenidos

- Velocidades de hasta 50 mph (80 km/h) para ciclistas precedentes
- Velocidades de hasta 43 mph (70 km/h) para peatones y ciclistas detenidos

Interrupción de una intervención en el freno del asistente de frenado activo

Puede finalizar en cualquier momento la intervención del asistente de frenado activo como se indica a continuación:

- accionando completamente el pedal acelerador o el kick-down
- soltando el pedal de freno

Si se cumple como mínimo una de las siguientes condiciones, el asistente de frenado activo puede finalizar la intervención en el freno:

- Si esquivas un obstáculo girando el volante.
- Si ya no hay peligro de colisión.
- Si ya no se detecta ningún obstáculo en el recorrido de marcha.

Reacción ante usuarios de la vía que circulan en dirección contraria

El asistente de frenado activo puede reaccionar ante los usuarios de la vía que circulan en dirección contraria:

- Reacción hasta una velocidad de aproximadamente 62 mph (100 km/h)
- Advertencia frente a usuarios de la vía que circulan en dirección contraria mediante una señal acústica de advertencia y un testigo luminoso de advertencia
- Intervención autónoma en el freno para reducir la gravedad del accidente

Asistente de maniobra evasiva

▲ ADVERTENCIA Peligro de accidente a pesar del asistente de maniobra evasiva

El asistente de maniobra evasiva no reconoce siempre de forma clara objetos o situaciones de tráfico complejas.

Además, la servoasistencia del asistente de maniobra evasiva no es suficiente para evitar una colisión.

- ▶ Observe siempre con atención la situación del tráfico sin depender exclusivamente del asistente de maniobra evasiva.
- ▶ Esté preparado para frenar o desviarse.
- ▶ Finalice la servoasistencia girando activamente el volante en las situaciones de marcha no críticas.
- ▶ Circule a una velocidad adecuada cuando haya peatones en el entorno de la calzada.

El asistente de maniobra evasiva tiene las siguientes características:

- Detección de peatones, ciclistas y vehículos
- Ayuda al conductor con servoasistencia adicional si detecta una maniobra de desvío
- Activación en una maniobra de desvío con un movimiento de viraje rápido
- Asistencia al desviarse y volver a enderezar el vehículo
- Reacción a partir de una velocidad de aproximadamente 13 mph (20 km/h) hasta una

velocidad de aproximadamente 68 mph (110 km/h)

Puede finalizar la asistencia del asistente de maniobra evasiva en todo momento girando el volante en dirección opuesta.

Límites del sistema

Después de conectar el encendido o de iniciar la marcha, todavía no está disponible la potencia total del sistema durante unos segundos.

Si el sistema no está disponible o su funcionalidad está limitada, se muestra el testigo luminoso de advertencia  en el visualizador del conductor.

La operatividad del sistema puede verse limitada o el sistema puede dejar de funcionar especialmente en las siguientes situaciones:

- Con nieve, lluvia, niebla, fuertes salpicaduras de agua, deslumbramiento, irradiación solar directa o condiciones lumínicas cambiantes.
- Si los sensores están sucios, empañados, dañados o cubiertos. (→ página 230)
- Si los sensores se ven perturbados por otras fuentes emisoras de radar, por ejemplo, si en

aparcamientos cubiertos existe un retorno intenso de radar.

- Si se ha detectado y mostrado una pérdida de presión de los neumáticos o un neumático defectuoso.
- En situaciones de tráfico complejas en las que los objetos no siempre se pueden detectar claramente.
- Ante peatones, ciclistas o vehículos que entran rápidamente en la zona de detección de los sensores.
- Si los usuarios de la vía están ocultos por otros objetos o se encuentran justo al lado de otros objetos.
- Si el contorno típico de un peatón o ciclista no queda resaltado del fondo.
- Si un peatón o ciclista no se reconoce como tal, porejemplo, por ropa especial u otros objetos.
- Si el conductor no se ha abrochado el cinturón de seguridad.
- Al circular por curvas cerradas.

- ① El sistema de sensores del asistente de frenado activo se ajusta automáticamente después de haber circulado un determinado trayecto tras la entrega del vehículo. Durante el proceso de aprendizaje, el asistente de frenado activo no está disponible, o solo de un modo limitado.

Ajuste del asistente de frenado activo

Requisitos

- El encendido está conectado.

Sistema multimedia:

- ➔  ➔ [Ajustes](#) ➔ [Asistencia](#)
- ➔ [Prevención de colisión](#)
- ➔ [Asistente de frenado activo](#)

- ▶ Seleccione el ajuste que desee. El ajuste se mantiene hasta el próximo arranque del motor.

Desconexión del asistente de frenado activo

- ① Se recomienda mantener siempre conectado el asistente de frenado activo.

- ▶ Seleccione **Desconectado**.

La función de advertencia de distancia, la función de frenado autónomo y el asistente de maniobra evasiva se desconectan.

En el siguiente arranque del motor se selecciona automáticamente el ajuste intermedio.

- ① Si el asistente de frenado activo está desconectado, en el sector de estado del visualizador multifunción se muestra el símbolo



Asistente para señales de tráfico

Función del asistente para señales de tráfico

El asistente para señales de tráfico registra las señales de tráfico con la cámara multifunción y las compara con la información del mapa digital de navegación. Este asistente le ayuda mostrando las limitaciones de velocidad y las prohibiciones de adelantamiento detectadas en el visualizador del conductor y en el Head-Up-Display. Al superar la velocidad máxima autorizada, el sistema multimedia puede emitir una advertencia.

En algunos países, el sistema puede ofrecerle funciones adicionales y advertirle cuando se acerque a pasos de peatones o cuando esté a punto de pasar de forma involuntaria una señal de stop o un semáforo en rojo.

La cámara también puede reconocer y evaluar las señales de tráfico de aplicación limitada mediante una señal adicional (porejemplo, en caso de lluvia).

El asistente para señales de tráfico solo muestra determinadas señales en el visualizador del conductor. Las señales de tráfico y las limitaciones de velocidad existentes siempre tienen preferencia sobre las señales de tráfico y las limitaciones de velocidad mostradas en el visualizador del conductor.

Preste atención además a las siguientes indicaciones:

- Elija una velocidad adaptada a la situación de marcha, del entorno y a las condiciones meteorológicas.
- Observe las señales de tráfico existentes.
- Observe las reglas y normas de circulación vigentes.

Tenga en cuenta las indicaciones sobre los sistemas de asistencia y la responsabilidad del conductor, ya que, de lo contrario, podría no reconocer situaciones de peligro (→ página 230).

Indicaciones mostradas en el visualizador del conductor

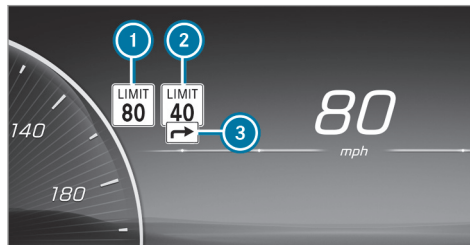

- 1 Velocidad permitida
- 2 Velocidad permitida en caso de limitación
- 3 Señal adicional con limitación

El sistema puede mostrar hasta dos señales de tráfico simultáneamente en el visualizador del conductor. Las limitaciones de velocidad se muestran siempre de forma priorizada. En el

Head-up-Display se puede mostrar como máximo una señal de tráfico con una limitación de velocidad. Si se muestran dos señales de velocidad en el visualizador del conductor, porejemplo, cuando se detectan limitaciones, siempre se transmite el valor de la limitación de velocidad de la izquierda ❶ al limitador de velocidad o al asistente activo de distancia DISTRONIC y se muestra en el Head-up-Display.

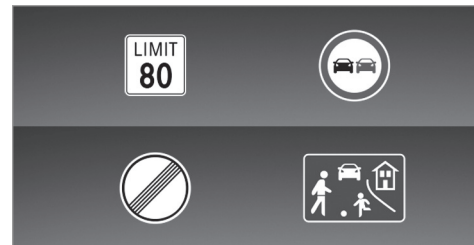

Ejemplos de señales de tráfico que se pueden mostrar

El asistente para señales de tráfico puede reconocer y mostrar las siguientes señales de tráfico

1:

- Limitaciones de velocidad
- Fin de limitación de velocidad
- Prohibiciones de adelantamiento
- Calles residenciales
- Velocidades recomendadas

El asistente para señales de tráfico puede reconocer las siguientes señales adicionales 3 y evaluar la relevancia de las limitaciones con ayuda de otros sensores del vehículo:

- Con calzada mojada
- Con calzada resbaladiza
- Con niebla
- Limitaciones temporales
- Salidas
- Limitaciones para conjuntos vehículo/remolque

El asistente para señales de tráfico también utiliza los datos del mapa digital de carreteras del

sistema de navegación. Por dicho motivo, la indicación también se puede actualizar en el visualizador del conductor sin que se detecte una señal de tráfico al atravesar un límite de población o si cambia de vía, por ejemplo, en la incorporación o salida de autopista o al girar en un cruce.

Si el asistente para señales de tráfico no puede determinar la velocidad máxima autorizada vigente actualmente, por ejemplo, por falta de señalización, se muestra la siguiente indicación en el visualizador del conductor:



El asistente para señales de tráfico no está disponible en todos los países. Esta indicación se muestra de forma permanente cuando el vehículo circula por un país no compatible con el asistente para señales de tráfico.

i Tenga en cuenta también la información sobre los avisos mostrados en el visualizador del asistente para señales de tráfico (→ página 518).

Advertencia al sobrepasar la velocidad máxima autorizada

El sistema le puede advertir si sobrepasa involuntariamente la velocidad máxima autorizada. Para ello puede ajustar en el sistema multimedia cuánto se puede sobrepasar la velocidad máxima autorizada antes de que se produzca la advertencia. Puede ajustar si la advertencia debe ser solo óptica (parpadeo triple de la señal de tráfico en el visualizador del conductor) o también acústica mediante una señal acústica de advertencia.

Funciones adicionales del asistente para señales de tráfico (específicas del país)

Advertencia ante señales de prohibido el paso:

el asistente para señales de tráfico le puede advertir si entra en un tramo de vía en contra del sentido de la marcha, por ejemplo, en incorporaciones a la autopista o vías de un único sentido.

Advertencia ante pasos de peatones:

el asistente para señales de tráfico le puede advertir hasta una velocidad de marcha de aproximadamente 44 mph (70 km/h) si se acerca a un paso

de peatones y hay peatones en la zona de peligro o se están acercando.

Advertencia ante señales de stop: el asistente para señales de tráfico le puede advertir hasta una velocidad de marcha de aproximadamente 44 mph (70 km/h) cuando esté a punto de pasar de forma involuntaria una señal de stop. Para ello, la señalización debe ser clara, porejemplo, cuando el sistema detecta varias señales de stop o cuando puede confirmar una señal de stop a partir del mapa digital de navegación. Si no se detectan varias señales diferentes, no se puede emitir una advertencia.

Advertencia ante semáforos en rojo: el asistente para señales de tráfico le puede advertir hasta una velocidad de marcha de aproximadamente 44 mph (70 km/h) cuando esté a punto de pasar de forma involuntaria un semáforo en rojo.

Para ello, deben cumplirse las condiciones citadas a continuación:

- Se detectan varios semáforos.
 - Todos los semáforos detectados están en rojo.
 - Como mínimo uno de los semáforos en rojo detectados se encuentra en el lado del acompañante junto al propio carril.
 - Los semáforos tienen el siguiente orden de señalización (de arriba hacia abajo): rojo, ámbar, verde.
 - ① Si está disponible, puede conectar o desconectar la advertencia ante pasos de peatones, señales de stop y semáforos en rojo en el menú del asistente para señales de tráfico en [Otros contenidos de aviso](#) (→ página 262).
 - ①
- Límites del sistema**
- La operatividad del sistema puede verse limitada o el sistema puede dejar de funcionar especialmente en las siguientes situaciones:
- si la visibilidad es mala, porejemplo, en caso de iluminación insuficiente de la calzada, si se suceden tramos sombreados en la calzada o en caso de lluvia, nieve, niebla, polvo o fuertes salpicaduras de agua
 - en caso de deslumbramiento, porejemplo, a causa de los vehículos que circulan en sentido contrario, por la irradiación solar directa o por reflejos
 - si el parabrisas está sucio en la zona de la cámara multifunción o si la cámara está empañada, dañada o cubierta
 - si la señal de tráfico no se puede reconocer claramente, porejemplo, por estar sucia, cubierta, descolorida, por nieve, hielo, daños, por tener una posición desfavorable, por estar girada, porque la distancia con el vehículo precedente sea reducida o por falta de iluminación
 - si las señales de tráfico activas con indicaciones LED pueden no reconocerse o reconocerse de forma incorrecta debido a circunstancias técnicas, porejemplo, frecuencias de emisión
 - si la información del mapa de carreteras digital del sistema de navegación es incorrecta, incompleta o no está actualizada
 - si la señalización o el trazado de la vía son ambiguos, porejemplo, en caso de señales

de tráfico en tramos en obras, en salidas e incorporaciones, con carriles contiguos o vías paralelas

- si la señalización no se ajusta a la norma
- si la señalización o el trazado de la vía es específica del país y presenta desviaciones respecto al guiado del sistema de navegación, porejemplo, en tramos de obras o después de los mismos
- después de giros pronunciados y en curvas cerradas si se pasa una señal de tráfico fuera del campo de visión de la cámara
- si se adelanta a vehículos con señales de tráfico pegadas o montadas

Ajuste del asistente para señales de tráfico

Sistema multimedia:

- ▶  ▶ [Ajustes](#) ▶ [Asistencia](#)
- ▶ [Asistencia](#)
- ▶ [Asistente para señales de tráfico](#)

Conexión o desconexión de la advertencia de velocidad

- ▶ Active o desactive la opción [Advertencia de velocidad](#).

Ajuste del tipo de advertencia

- ▶ Seleccione  junto a [Advertencia de velocidad](#).
- ▶ Seleccione [Óptica y acústica](#) o [Óptica](#).

Ajuste del umbral de advertencia

Este valor determina a partir de qué exceso de velocidad se debe emitir una advertencia.

- ▶ Ajuste la velocidad que desee en [Umbral de advertencia](#).

Conexión o desconexión de otras funciones del asistente para señales de tráfico

- ▶ Active o desactive la opción [Otros contenidos de aviso](#). Las funciones disponibles se activan o desactivan.

Ajuste del tipo de advertencia para otras funciones

- ▶ Seleccione  junto a [Otros contenidos de aviso](#).
- ▶ Seleccione [Óptica y acústica](#) o [Óptica](#).

Vista de semáforo

Información sobre la vista de semáforo

La vista de semáforo asiste al conductor cuando espera ante un semáforo en rojo, mostrándole la imagen de la cámara en el visualizador central. La imagen de la cámara se muestra si se está parado en primera línea ante un semáforo en rojo, y desaparece cuando el vehículo se pone en marcha.

Visualización de la vista de semáforo

Requisitos

- La opción **Vista de semáforo** está activada.
- Hay una vista de semáforo disponible.

Sistema multimedia:

→  » **Ajustes** » **Asistencia**
 » **Asistencia** » **Vista de semáforo**

i Esta función no está disponible en todos los países.

Si el vehículo está en la primera posición frente a un semáforo, la imagen de la cámara con la vista de semáforo se muestra en el visualizador central.

Cuando el vehículo se pone en marcha, se oculta la imagen de la cámara.

▶ Activo o desactive la opción **Vista de semáforo**.

Utilización de otras funciones disponibles

▶ Seleccione .

▶ Seleccione **A petición** o **Automático**. Si se ajusta **A petición** y hay disponible una vista de semáforo, se muestra el aviso **Pulse aquí para visualizar vista de semáforos..** Tras confirmar el aviso aparece la imagen de la cámara.

Si se ajusta **Automático**, se muestra la imagen de la cámara automáticamente si está disponible la vista de semáforo.

Sinopsis del servicio de datos del sistema de semáforos

⚠ ADVERTENCIA Peligro de lesiones y accidentes por distracción, por falta de datos o por datos incorrectos

La indicación de datos del sistema de semáforos es un medio auxiliar y en ningún caso puede sustituir la observación de la situación real de marcha.

▶ Mantenga siempre la situación real del tráfico en su campo visual al acercarse a un semáforo o al cambiar de carril.

▶ Evite mirar el visualizador del cuadro de instrumentos y el Head-up-Display de forma prolongada.

En el visualizador del conductor se muestra el semáforo y el tiempo que falta **1** hasta la próxima fase en verde a modo de cuenta atrás.



Ejemplo en el visualizador del conductor

La indicación se oculta unos cinco segundos antes de que el semáforo cambie a verde.

- ① La indicación también desaparece en los siguientes casos:
 - al girar antes del cruce hacia una vía transversal o lateral
 - al cambiar de sentido antes del cruce
- ① Las flechas del sentido de la marcha se muestran dependiendo de las siguientes funciones:
 - si hay una luz intermitente activada
 - durante un guiado al destino activo se produce una recomendación de carril

Si ninguna de las dos funciones está activa, se indica el tiempo que falta hasta la próxima fase en verde para el carril recto.

- ① El uso del servicio de datos del sistema de semáforos requiere el envío regular de la posición del vehículo y el sentido de la marcha a Mercedes-Benz. Mercedes-Benz anonimiza de inmediato los datos y los transfiere al proveedor del servicio de datos del sistema de semáforos. La posición del vehículo y el sentido de la marcha se borran tras un

breve tiempo (unos segundos) y no quedan memorizados de forma permanente.

Si no desea enviar la posición del vehículo y el sentido de la marcha, tiene las siguientes opciones:

- Desactivar el servicio en el Portal Mercedes me.
 - Encargar la desactivación del servicio en un punto de servicio Mercedes-Benz.
- ① El servicio de datos del sistema de semáforos solo está disponible en determinadas ciudades y regiones.

La función es compatible si se cumplen los siguientes requisitos:

- El vehículo está equipado con un sistema multimedia con navegación y un módulo de comunicación con tarjeta SIM activada e integrada.
- Dispone de una cuenta de usuario en el Portal Mercedes me.
- Se ha vinculado el vehículo a la cuenta de usuario.

- La opción de servicios de navegación está disponible, registrada y activada en el Portal Mercedes me.
- El servicio de datos del sistema de semáforos está integrado en el volumen de servicios de navegación.

La posición actual del vehículo y el sentido de la marcha se envían a través del módulo de comunicación y se cotejan con los datos del proveedor del servicio de datos del sistema de semáforos. El proveedor registra datos de sistemas de semáforos que emiten sus fases de cambio. Si el vehículo se aproxima a un cruce con un semáforo interconectado, los datos se envían al vehículo.

Para la indicación se tienen en cuenta una luz intermitente activada a derecha o izquierda y las recomendaciones de carril durante un guiado al destino activo.

Este servicio es meramente informativo y no está vinculado con ningún otro sistema, componente o función del vehículo. Tenga en cuenta que los datos mostrados no están disponibles en

todas las zonas de tráfico y pueden contener incorrecciones.

Ciertos sistemas de semáforos adaptan los tiempos de conmutación automáticamente al estado del tráfico. Esto puede provocar un cambio repentino en la indicación de cuenta atrás.

La indicación en el visualizador del conductor se produce tras seleccionar el menú **Asistencia**. Si se selecciona otro menú, la cuenta atrás del semáforo no se muestra.

Preste atención además a las siguientes indicaciones:

- Elija una velocidad adaptada a la situación de marcha, del entorno y a las condiciones meteorológicas.
- Observe las señales de tráfico existentes.
- Observe las reglas y normas de circulación vigentes.

Tenga en cuenta las indicaciones sobre los sistemas de asistencia y la responsabilidad del conductor, ya que, de lo contrario, podría no reconocer situaciones de peligro.

Límites del sistema

La indicación no se produce, por ejemplo, en las siguientes situaciones:

- No hay disponibles datos del sistema de semáforos.
- El tiempo que falta hasta la siguiente fase en verde no llega a los diez segundos.
- En la zona del cruce hay vehículos de emergencia o medios de transporte urbano público.
- La transmisión de datos desde el vehículo se ha interrumpido.
- El sistema de semáforos se encuentra en un tramo en obras o está en mantenimiento.
- El sistema de semáforos está averiado.
- La suscripción al servicio ha vencido.

Control activo de ángulo muerto con sistema de advertencia de salida del vehículo

Función del control activo de ángulo muerto con advertencia de salida del vehículo

El control activo de ángulo muerto supervisa con dos sensores de radar la zona que abarca hasta 130 ft (40 m) por detrás y 10 ft (3 m) junto al vehículo.

El sistema puede detectar vehículos a partir de una velocidad de aproximadamente 8 mph (12 km/h) y emitir una advertencia si entran en la zona de control.

Indicación de estado en el visualizador del conductor



Gris: el sistema está conectado, pero no operativo.



Verde: el sistema está conectado y operativo.

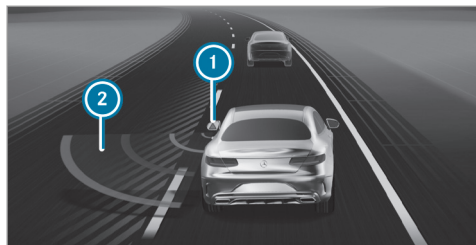

Indicación mostrada en el visualizador del conductor en el menú **Asistencia**

Si un vehículo entra en la zona de control, el testigo luminoso de advertencia del retrovisor exterior correspondiente se ilumina en rojo. Adicionalmente se ilumina la lámpara en el retrovisor exterior ❶ en color rojo y en el menú Asistencia el carril en el que se ha detectado el vehículo se muestra con rayas.

Si un vehículo entra en la zona de control y usted conecta el intermitente en esa dirección, suena una señal acústica de advertencia doble y el testigo luminoso de advertencia en el retrovisor exterior correspondiente parpadea en color

rojo. En el gráfico de asistencia se muestran ondas de radar rojas ❷ junto a su vehículo.

Si el intermitente permanece conectado, la indicación en el retrovisor exterior parpadea cada vez que se detecta un vehículo, pero no vuelve a sonar una señal acústica de advertencia. Si adelanta a un vehículo rápidamente, no se produce ninguna advertencia.

❶ **Vehículos con iluminación de ambiente activa:** si la **Ayuda para las advertencias** está conectada, la advertencia del control activo de ángulo muerto se acompaña adicionalmente de la iluminación de ambiente (→ página 177).

Tenga en cuenta las indicaciones sobre los sistemas de asistencia y la responsabilidad del conductor, ya que, de lo contrario, podría no reconocer situaciones de peligro (→ página 230).

⚠ ADVERTENCIA Peligro de accidente a pesar del control activo de ángulo muerto

El control activo de ángulo muerto no reacciona en los siguientes puntos:

- Si adelanta a otros vehículos con una distancia lateral reducida y entonces se encuentran en la zona de ángulo muerto.
- A los vehículos que se acercan al suyo con una gran diferencia de velocidad y lo adelantan.

El control activo de ángulo muerto no podrá advertirle o intervenir en estas situaciones.

▶ Observe siempre con atención el estado del tráfico y mantenga una distancia de seguridad lateral suficiente.

Sistema de advertencia de salida del vehículo

El sistema de advertencia de salida del vehículo es una función adicional del control activo de ángulo muerto y puede advertir a los ocupantes

del vehículo de los vehículos que se acercan al abandonar el vehículo cuando este está parado.

▲ ADVERTENCIA Peligro de accidente a pesar del sistema de advertencia de salida del vehículo

El sistema de advertencia de salida del vehículo no reacciona ante los objetos parados ni ante los vehículos que se acercan al suyo con una gran diferencia de velocidad.

El sistema de advertencia de salida del vehículo no le puede advertir en estas situaciones.

► Observe siempre con atención la situación del tráfico y asegúrese de que haya suficiente espacio libre al abrir las puertas.

Si un vehículo entra en la zona de control, el testigo luminoso de advertencia del retrovisor exterior correspondiente se ilumina en rojo.

Si un ocupante del vehículo tira de la manilla de la puerta del lado vigilado, suena una señal acústica de advertencia doble y la iluminación

de ambiente de la puerta correspondiente así como el testigo de advertencia del retrovisor exterior correspondiente parpadean en rojo.

Vehículos con asistente interior MBUX: la advertencia visual empieza cuando el ocupante del vehículo coloca la mano en la zona de la puerta.

① **Vehículos con iluminación de ambiente o iluminación de ambiente activa:** puede conectar y desconectar la [Ayuda para las advertencias](#) de la iluminación de ambiente (→ página 177).

① Las señales de advertencia pueden variar en función de la variante de equipamiento y del ajuste.

La advertencia de salida del vehículo solo está disponible si el control activo de ángulo muerto está conectado y hasta tres minutos después de haber desconectado el encendido como máximo. El final de la disponibilidad del sistema de advertencia de salida del vehículo se indica mediante tres parpadeos del testigo de advertencia en el retrovisor exterior.

El sistema de advertencia de salida del vehículo es solo un medio auxiliar y en ningún caso puede sustituir su atención. La responsabilidad al abrir las puertas y al abandonar el vehículo recae siempre en los ocupantes del vehículo.

Límites del sistema

El control activo de ángulo muerto puede estar limitado especialmente en las siguientes situaciones:

- si los sensores están sucios o cubiertos
- si hay mala visibilidad, por ejemplo, si hay niebla o si llueve o nieva con intensidad
- en caso de vehículos estrechos, por ejemplo, bicicletas o motocicletas
- en caso de carriles muy anchos o estrechos
- si conduce muy desplazado hacia un lado

El sistema puede efectuar advertencias de forma injustificada al circular cerca de guardarraíles o limitaciones de la vía de estructura similar. Asegúrese siempre de mantener una distancia suficiente respecto a otros usuarios de la carretera y obstáculos situados a los lados del vehículo.

Al circular de forma prolongada junto a vehículos largos, porejemplo, camiones, se puede interrumpir la advertencia.

Si está acoplada la marcha atrás, el control activo de ángulo muerto no está operativo.

Es posible que el sistema de advertencia de salida del vehículo se vea limitado adicionalmente en las siguientes situaciones:

- si el sensor está obstaculizado por vehículos cercanos en huecos para aparcar estrechos
- si se acercan personas
- en caso de objetos parados o que se mueven lentamente

Función de la intervención en el freno del control activo de ángulo muerto

Si el control activo de ángulo muerto detecta un peligro de colisión lateral en la zona de control, puede producirse una intervención en el freno. Esta intervención tiene por objeto ayudarle a evitar la colisión.

La intervención en el freno para corregir la dirección está disponible en un margen de velocidad

de entre 20 mph (30 km/h) y 125 mph (200 km/h) aproximadamente.

⚠ ADVERTENCIA Peligro de accidente pese a la intervención en el freno del control activo de ángulo muerto

La intervención en el freno para corregir la dirección no siempre puede evitar una colisión.

- ▶ Maniobre, frene o acelere siempre usted mismo, en especial cuando el control activo de ángulo muerto emita una advertencia o frene para corregir la dirección.
- ▶ Mantenga siempre una distancia de seguridad lateral suficiente.

⚠ ADVERTENCIA Peligro de accidente a pesar del control activo de ángulo muerto

El control activo de ángulo muerto no reacciona en las siguientes situaciones:

- si adelanta vehículos a gran velocidad
- si otros vehículos se acerca con una gran diferencia de velocidad y lo adelantan

El control activo de ángulo muerto no podrá advertirle o intervenir en estas situaciones.

- ▶ Observe siempre con atención el estado del tráfico y mantenga una distancia de seguridad lateral suficiente.



Si se produce una intervención en el freno para corregir la dirección, parpadea el testigo luminoso de advertencia rojo del retrovisor exterior y suena una señal acústica de advertencia. Adicionalmente se muestra una indicación ① en el visualizador del conductor que indica el peligro de colisión lateral.

En casos poco frecuentes, el sistema puede realizar una intervención en el freno inadecuada. Puede interrumpir esta intervención maniobrando ligeramente en sentido contrario o acelerando.

Límites del sistema

Especialmente en las siguientes situaciones no se produce ninguna intervención en el freno para corregir la dirección, o solo se produce una intervención adecuada a la situación de marcha:

- si hay vehículos u obstáculos, porejemplo, guardarraíles, a ambos lados de su vehículo
- si se acerca a usted en sentido contrario un vehículo a una breve distancia lateral
- si conduce de forma deportiva a elevada velocidad por las curvas
- si frena o acelera considerablemente
- si interviene un sistema de seguridad de marcha, porejemplo, el ESP® o el asistente de frenado activo
- El sistema ESP® está desconectado
- si se ha detectado una pérdida de presión de los neumáticos o un neumático defectuoso

Conexión o desconexión del control activo de ángulo muerto

Sistema multimedia:

→ ▶ Ajustes ▶ Asistencia

▶ Prevención de colisión

▶ Control activo de ángulo muerto

▶ Seleccione **Control activo áng. muerto.**

▶ Seleccione **Conectado** o **Desconectado.**

Detector activo de cambio de carril

Función del detector activo de cambio de carril

El detector activo de cambio de carril vigila la zona que se encuentra delante del vehículo mediante una cámara multifunción (→ página 230) y puede prevenir que abandone involuntariamente el carril. El sistema puede devolverle al carril mediante una intervención en el volante y advertirle adicionalmente mediante una respuesta palpable del volante. El detector activo de cambio de carril está disponible en un margen de velocidad de entre 37 mph (60 km/h) y 124 mph (200 km/h).

El sistema puede intervenir si se dan las siguientes condiciones:

- Si el detector activo de cambio de carril detecta una línea delimitadora del carril.
- Si pisa esta línea delimitadora del carril con una rueda delantera.

Si conecta el intermitente, se lleva a cabo una intervención en el volante en el lado correspondiente.

Si el sistema detecta un obstáculo en el carril contiguo, por ejemplo, otro vehículo, interviene en el volante a pesar del intermitente. Si abandona el carril sin activar el intermitente pero se ha detectado un obstáculo en el propio carril, el sistema no interviene en el volante.



En los siguientes casos se muestra la indicación ⓘ en el visualizador del conductor y suena una señal acústica de advertencia:

- Si la intervención del detector activo de cambio de carril en el volante dura más de diez segundos aproximadamente.
- Si se producen dos o más intervenciones en el volante en el transcurso de aproximadamente tres minutos sin una intervención en el volante por parte del conductor.

En los ajustes del detector activo de cambio de carril puede ajustar la sensibilidad del sistema y determinar el grado de asistencia. Adicionalmente puede determinar si el sistema debe reac-

cionar a las líneas discontinuas delimitadoras de carril o solo a las líneas continuas (→ página 272).

Indicación de estado del detector activo de cambio de carril



Blanco: el detector activo de cambio de carril está desconectado.



Amarillo: se ha producido una avería. Tenga también en cuenta los avisos en el visualizador.



Gris: el detector activo de cambio de carril está conectado pero no está operativo.



Verde: el detector activo de cambio de carril está conectado y operativo. Si el sistema solo está operativo en un lado, solo se muestra en color verde la línea delimitadora del carril del lado correspondiente.



Rojo: el detector activo de cambio de carril le ha devuelto al carril mediante una intervención en el volante. Si además se emite una advertencia háptica en el volante, la indicación de estado parpa-

dea. Solo se muestra en color rojo la línea delimitadora del carril del lado correspondiente.

Vehículos sin paquete de asistencia a la conducción: si ambas líneas delimitadoras del carril de la indicación de estado se muestran en rojo a la vez, el detector activo de cambio de carril ha iniciado una parada de emergencia (→ página 250).

Indicación del detector activo de cambio de carril en el menú "Asistencia"



Si pisa una línea delimitadora del carril con una rueda delantera, se destaca en color rojo en el menú **Asistencia** del visualizador del conductor.

i Vehículos con iluminación de ambiente activa: si la **Ayuda para las advertencias** está conectada, la advertencia del detector activo de cambio de carril se acompaña adicionalmente de la iluminación de ambiente (→ página 177).

Límites del sistema

En las siguientes situaciones no se lleva a cabo ninguna intervención en el volante para corregir el carril, pero sí se produce una advertencia en el volante en función de la situación:

- Si maniobra, frena o acelera de forma claramente activa.
- Si interviene un sistema de seguridad de marcha, porejemplo, el ESP®, el asistente de frenado activo o el control activo de ángulo muerto.
- Si conduce de forma deportiva, a elevada velocidad por las curvas o con fuertes aceleraciones.

- Si el sistema ESP® está desconectado.
- Si se ha detectado y mostrado una pérdida de presión de los neumáticos o un neumático defectuoso.

La operatividad del sistema puede verse limitada o el sistema puede dejar de funcionar especialmente en las siguientes situaciones:

- si la visibilidad es mala, porejemplo, en caso de iluminación insuficiente de la calzada, si se suceden tramos sombreados en la calzada, en caso de lluvia, nieve, niebla o fuertes salpicaduras de agua
- en caso de deslumbramiento, porejemplo, a causa de los vehículos que circulan en sentido contrario, por la irradiación directa del sol o por reflejos
- si el parabrisas está sucio en la zona de la cámara multifunción o si la cámara está empañada, dañada o cubierta
- si no hay líneas delimitadoras del carril o si hay varias líneas poco claras para un carril, porejemplo, en una zona en obras

- si las líneas delimitadoras del carril están desgastadas, oscuras o cubiertas
- si la distancia con respecto al vehículo precedente es demasiado corta y, a consecuencia de ello, no pueden detectarse las líneas delimitadoras del carril
- si las líneas delimitadoras del carril cambian rápidamente, por ejemplo, en caso de una bifurcación de los carriles, o si se cruzan o unen varios carriles
- en calzadas muy estrechas y sinuosas

Tenga en cuenta las indicaciones sobre los sistemas de asistencia y la responsabilidad del conductor, ya que, de lo contrario, podría no reconocer situaciones de peligro (→ página 230).

Conexión o desconexión del detector activo de cambio de carril

Sistema multimedia:

-  » [Ajustes](#) » [Asistencia](#)
- » [Prevención de colisión](#)
- » [Detector activo de cambio de carril](#)
- ▶ Conecte o desconecte la función.

Como alternativa, puede conectar y desconectar el detector activo de cambio de carril en el menú Asistencia.

- ① El ajuste después del arranque del motor depende del país.

Ajuste del detector activo de cambio de carril

Sistema multimedia:

-  » [Ajustes](#) » [Asistencia](#)
- » [Prevención de colisión](#)
- » [Detector act. cambio carril](#)

Ajuste de la sensibilidad

- ▶ Seleccione .
- ▶ Seleccione [Pronto](#), [Medio](#) o [Tarde](#).

El último ajuste seleccionado queda guardado para el próximo arranque del motor.

- ① El ajuste estándar de esta función depende de cada país.

Conexión o desconexión de la asistencia con línea delimitadora del carril interrumpida

- ▶ Seleccione [Ayuda ampliada](#).

El último ajuste seleccionado queda guardado para el próximo arranque del motor.

- ① El ajuste estándar de esta función depende de cada país.

AIRMATIC

Funcionamiento del AIRMATIC

El sistema AIRMATIC es una suspensión neumática con amortiguación variable que mejora el confort de marcha. La regulación de nivel en las cuatro ruedas procura la mejor suspensión posible incluso con el vehículo cargado y una altura libre sobre el suelo constante. Al conducir a mayor velocidad se produce una bajada automática del vehículo para mejorar la seguridad de conducción y reducir el consumo de combustible. Adicionalmente existe la posibilidad de ajustar manualmente la altura del vehículo.

El AIRMATIC incluye los siguientes componentes y funciones:

- Suspensión neumática con regulación de nivel integral automática

- Bajada en función de la velocidad para el ahorro de combustible
- Altura del vehículo más elevada seleccionable mediante el sistema multimedia para una mayor altura libre sobre el suelo
- ADS PLUS (sistema de amortiguación adaptativa con amortiguación continua)

Armonización del tren de rodaje según el programa de conducción

Programa de conducción **[S]** y **[S⁺]**:

- La armonización del tren de rodaje es más rígida.
- La carrocería del vehículo se ajusta al nivel bajo -1.
- A partir de una velocidad de 75 mph (120 km/h), el vehículo desciende al nivel bajo -2.
- Por debajo de una velocidad de 50 mph (80 km/h), el vehículo vuelve a elevarse al nivel bajo -1.

Programa de conducción **[C]**

- La armonización del tren de rodaje es confortable.
- La carrocería del vehículo se ajusta al nivel normal.
- A partir de una velocidad de 75 mph (120 km/h), el vehículo desciende al nivel bajo -1.
- A partir de una velocidad de 100 mph (160 km/h), el vehículo desciende al nivel bajo -2.
- Por debajo de una velocidad de 75 mph (120 km/h), el vehículo vuelve a elevarse al nivel bajo -1.
- Por debajo de una velocidad de 50 mph (80 km/h), el vehículo vuelve a elevarse al nivel normal.

Programa de conducción **[C⁺]**

- La armonización del tren de rodaje es especialmente confortable.
- La carrocería del vehículo se ajusta al nivel normal.

- A partir de una velocidad de aproximadamente 87 mph (140 km/h), el vehículo desciende.
- Por debajo de una velocidad de aproximadamente 25 mph (40 km/h), el vehículo vuelve a elevarse.

Ajuste de la altura del vehículo

⚠ ADVERTENCIA Peligro de accidente por una altura del vehículo excesiva

Las cualidades de marcha se pueden ver afectadas negativamente.

El vehículo puede desplazarse hacia el exterior, porejemplo, al girar o durante la circulación por curvas.

► Seleccione siempre una altura del vehículo que se corresponda con la forma de conducir y las condiciones de la calzada.

⚠ ADVERTENCIA Peligro de aprisionamiento por la bajada del vehículo

Al bajar el vehículo, pueden quedar atrapadas partes del cuerpo de las personas que estén entre la carrocería y los neumáticos o de las que estén debajo del vehículo.

- ▶ Asegúrese al bajar el vehículo de que nadie se encuentre cerca de los pasarruedas o debajo del vehículo.

⚠ ADVERTENCIA Peligro de aprisionamiento por la bajada del vehículo

Vehículos con AIRMATIC o regulación de nivel: al descargar o bajarse del vehículo, este primero se eleva ligeramente para descender al poco tiempo hasta el nivel ajustado.

Como consecuencia, usted o las personas que se encuentren cerca de los pasarruedas o de los bajos del vehículo podrían quedar aprisionadas.

Los movimientos de bajada también se pueden producir después de bloquear el vehículo.

- ▶ Asegúrese al abandonar el vehículo de que nadie se encuentre cerca de los pasarruedas o de los bajos del vehículo.

! INDICACIÓN Daños por la bajada del vehículo

Al bajar el vehículo se pueden dañar piezas de la carrocería.

- ▶ Asegúrese al bajar el vehículo de que no se encuentren obstáculos, como por ejemplo bordillos de acera, debajo ni cerca de la carrocería.

Requisitos

- El vehículo debe haberse puesto en marcha.
- No debe circular a una velocidad superior a 37 mph (60 km/h).
- Si la caja de enchufe del remolque está conectada (remolque/portabicicletas tra-

sero): no debe circular a una velocidad superior a 19 mph (30 km/h).

Sistema multimedia:



Elevación del vehículo

- ▶ Seleccione .

El testigo de control se ilumina de forma permanente.

La carrocería del vehículo se eleva al nivel todoterreno +1.

Se memoriza la selección. El nivel todoterreno ajustado +1 permanece memorizado incluso después de desconectar el encendido.

En las siguientes situaciones, el vehículo vuelve a bajar:

- Si circula a una velocidad superior a 50 mph (80 km/h).
- Si circula durante poco tiempo a una velocidad entre 37 mph (60 km/h) y 50 mph (80 km/h).
- Si selecciona otro programa de conducción con el interruptor DYNAMIC SELECT.

En este caso, el vehículo se ajusta a la altura del programa de conducción activo.

- Con la caja de enchufe del remolque conectada (remolque/portabicicletas trasero): si circula a una velocidad superior a 19 mph (30 km/h).

Bajada del vehículo

▶ Seleccione .

El testigo de control se apaga.

El vehículo se ajusta a la altura del programa de conducción activo.

- ⓘ Si la caja de enchufe del remolque está conectada (remolque/portabicicletas trasero), en el programa de conducción Sport solo es posible ajustar el nivel normal.

Cámara de 360°

Función de la cámara de 360°

La cámara de 360° es un sistema que consta de cuatro cámaras que detectan el área circundante del vehículo. Las cámaras le sirven de ayuda, porejemplo, al aparcar o en salidas con mala visibilidad.

Si la función está activada, al acoplar la marcha atrás se muestra automáticamente la imagen de la cámara de marcha atrás en el visualizador central.

La cámara de 360° contiene las siguientes cámaras y evalúa sus imágenes:

- Cámara de marcha atrás
- Cámara frontal
- Dos cámaras laterales en los retrovisores exteriores

Las cámaras constituyen solamente un medio auxiliar y podrían mostrar los obstáculos incorrectamente, con una perspectiva distorsionada o no mostrarlos en absoluto. No pueden sustituir en ningún caso su atención al entorno. La responsabilidad de maniobrar y aparcar de forma segura recae siempre en el conductor. Asegúrese de que al maniobrar y al aparcar no se encuentren, entre otros, personas, animales u objetos en la zona de maniobras.

Sinopsis del menú **Vistas de la cámara**

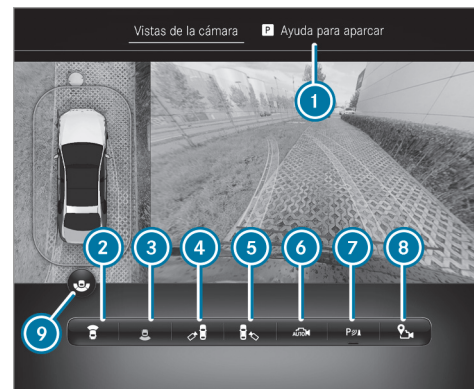

- 1 Menú **Ayuda para aparcar**
- 2 Top View con imagen de la cámara frontal
- 3 Top View con imagen de la cámara de marcha atrás
- 4 Vista 3D, lado izquierdo del vehículo
- 5 Vista 3D, lado derecho del vehículo
- 6 Vista 3D automática

- 7 Conexión o desconexión de la ayuda para aparcar PARKTRONIC (→ página 282)
- 8 Establecimiento del punto de activación GPS (→ página 279)
- 9 Cambio entre la vista estándar y la vista gran angular
- i En todas las vistas se muestra la indicación de advertencia de la ayuda para aparcar PARKTRONIC (→ página 279).

Función de las líneas auxiliares

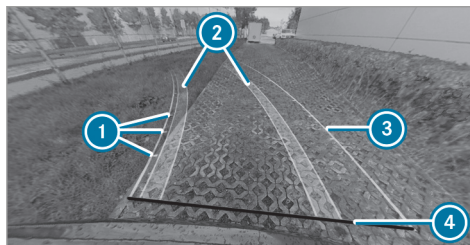

- 1 Líneas auxiliares a una distancia aproximada de 1,6 ft (0,5 m), 3,3 ft (1,0 m), 5 ft (1,5 m) y 9,9 ft (3,0 m) con respecto a la parte posterior
- 2 Carril de los neumáticos para indicar el giro actual del volante (dinámico)
- 3 Superficie que se va a atravesar en función del giro actual del volante (dinámico)
- 4 Línea auxiliar a una distancia aproximada de 1,0 ft (0,3 m) con respecto a la parte posterior del vehículo

- i Cuando la ayuda activa para aparcar está conectada, los carriles y las líneas auxiliares se muestran en color verde (→ página 283) en lugar de amarillo.

Top View con imagen de la cámara frontal o de marcha atrás

Si la función está activada, al acoplar la marcha atrás se muestra automáticamente la imagen de la cámara de marcha atrás en el visualizador central .

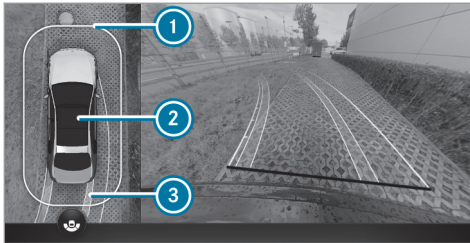

- 1 Indicación de advertencia de la ayuda para aparcar PARKTRONIC (→ página 279)
- 2 Vehículo desde arriba
- 3 Carril para indicar el ángulo de giro actual del volante de la dirección

Vista 3D, lado izquierdo/derecho del vehículo

! **INDICACIÓN** Peligro de accidente por objetos no mostrados o con una imagen muy distorsionada

Debido a la proyección de las cámaras, en las vistas 3D los objetos se pueden mostrar

muy distorsionados o no mostrarse en absoluto.

▶ Asegúrese de que al maniobrar y al aparcar no se encuentren, entre otros, personas, animales u objetos en la zona de maniobras.



- 1 Indicación de la ayuda para aparcar PARKTRONIC (→ página 279)

En la vista 3D para el lado izquierdo/derecho del vehículo, la cámara virtual cambia al lado del vehículo correspondiente. Al cambiar la posición del cambio, la perspectiva se adapta automáticamente.

Vista 3D automática

- i En las vistas 3D, la imagen del sector situado detrás del vehículo **no** se muestra invertida como suele ser habitual.

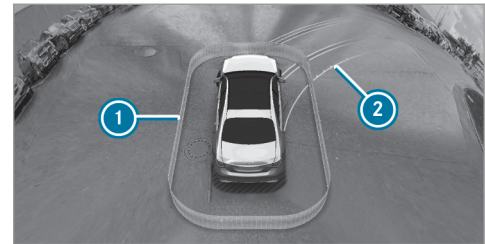

- 1 Indicación de la ayuda para aparcar PARKTRONIC (→ página 279)
- 2 Líneas auxiliares

En la vista 3D automática, la cámara virtual cambia a la perspectiva estándar y enfoca hacia delante desde la parte trasera sobre el techo. La perspectiva cambia automáticamente al aproximarse a algún obstáculo.

Si toca la pantalla táctil, la vista cambia a la vista 3D con rotación libre. Puede girar, inclinar y acercar la perspectiva de forma táctil.

Vista gran angular



- 1 Indicación de la ayuda para aparcar PARK-TRONIC (→ página 279)
- 2 Cambio entre la vista estándar y la vista gran angular

Límites del sistema

Si la operatividad del sistema no está disponible, en el visualizador central se muestra el aviso **El sistema no funciona**.

La cámara de 360° no funcionará, o lo hará con limitaciones en las siguientes situaciones, entre otras:

- Si usted circula hacia delante a una velocidad superior a aprox. 10 mph (16 km/h).
 - Si las puertas están abiertas.
 - Si un retrovisor exterior no está completamente desplegado.
 - Si la tapa del maletero está abierta.
 - Si las condiciones meteorológicas son malas, porejemplo, en caso de lluvia intensa, nieve, niebla, tormenta o salpicaduras de agua.
 - Si la luminosidad general es deficiente, porejemplo, por la noche o a contraluz.
 - Si el objetivo de la cámara está sucio, cubierto o empañado.
 - Si las cámaras o las piezas del vehículo en las que están montadas las cámaras están dañadas. Encargue en dicho caso la revisión, el posicionamiento y el ajuste de las cámaras en un taller especializado.
- i** No utilice la cámara de 360° en dichas situaciones. De lo contrario, podría herir a

alguna persona al aparcar o impactar contra objetos.

En vehículos muy cargados, se pueden producir imprecisiones en las líneas auxiliares y en su representación en imágenes en función de las especificaciones técnicas al salir de la altura estándar.

Los componentes adicionales adosados al vehículo (porejemplo, soportes de la matrícula, portabicicletas) podrían limitar el campo visual y otras funciones del sistema de cámaras.

- i** El contraste del visualizador puede verse afectado por la incidencia repentina de la luz solar u otras fuentes de luz, porejemplo, al salir de un garaje. En ese caso, tenga especial precaución.
- i** Encargue la reparación o sustitución del visualizador en caso de que su uso se vea restringido notablemente, porejemplo, debido a fallos en los píxeles.

Tenga en cuenta las indicaciones sobre la limpieza de la cámara de 360° (→ página 357).

Apertura de las vistas de la cámara de 360° con la tecla

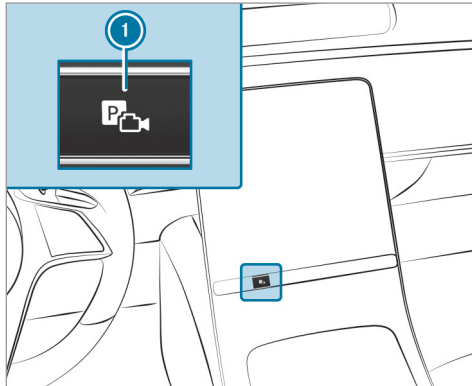

- ▶ Pulse la tecla ①.
- ▶ Seleccione el menú [Vistas de la cámara](#).
- ▶ Seleccione en el sistema multimedia la vista que desee (→ página 275).

Selección de la vista de la cámara de 360° (marcha atrás)

- ▶ Acople la marcha atrás.
- ▶ Seleccione en el sistema multimedia la vista que desee (→ página 275).

Cámara de 360° con GPS - Administración de los puntos de activación

Sistema multimedia:

- ▶ [Ajustes](#) ▶ [Asistencia](#)
- ▶ [Cámara](#)

Cambio de nombre de la posición de activación

- ① Los puntos de activación se establecen en el menú [Vistas de la cámara](#). (→ página 275)
- ▶ Seleccione una posición de activación.
- ▶ Seleccione .
- ▶ Introduzca un nombre y confírmelo.
La posición de activación se almacena con el nuevo nombre.

Borrado de una posición de activación

- ▶ Seleccione [Administrar posiciones activación](#).
- ▶ Seleccione una posición de activación.
- ▶ Seleccione .
- ▶ Confirme el mensaje.
La posición de activación se borra.

Apertura de la cubierta de la cámara de marcha atrás

Sistema multimedia:

- ▶ [Ajustes](#) ▶ [Asistencia](#)
- ▶ [Cámara](#)

- ▶ Seleccione [Abrir protector de cámara](#).
- ① La cubierta de la cámara se cierra automáticamente al cabo de cierto tiempo o después de un cambio de encendido.

Ayuda para aparcar PARKTRONIC

Función de la ayuda para aparcar PARKTRONIC

La ayuda para aparcar PARKTRONIC es un sistema electrónico de ayuda para aparcar que

supervisa el entorno del vehículo e indica al conductor de forma óptica y acústica la distancia que hay entre su vehículo y un obstáculo detectado.

La defensa lateral pasiva advierte adicionalmente de la presencia de obstáculos laterales. Estos deben ser detectados previamente por los sensores situados en el parachoques delantero o trasero al pasar junto a ellos. Si conduce hacia la dirección de un obstáculo detectado y existe por ello peligro de colisión lateral, se produce una advertencia. Puede conectar o desconectar la defensa lateral pasiva mediante el sistema multimedia.

Para que se puedan mostrar los obstáculos laterales de la parte delantera o trasera, el vehículo primero debe recorrer una distancia de al menos la mitad de la longitud del vehículo. Si recorre una distancia equivalente a la longitud del vehículo, se pueden mostrar los obstáculos situados alrededor del vehículo.

La ayuda para aparcar PARKTRONIC es solo un medio auxiliar. No puede sustituir en ningún caso su atención al entorno. La responsabilidad de maniobrar, aparcar y salir del estaciona-

miento de forma segura recae siempre en el conductor. Asegúrese de que, entre otros, no haya personas, animales u objetos en la zona de maniobras al realizar maniobras, aparcar o salir del estacionamiento.

Indicaciones mostradas en el visualizador central

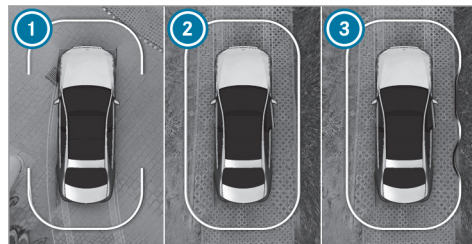

Cuando la ayuda para aparcar PARKTRONIC está operativa, los sectores correspondientes de la indicación se muestran en color azul.

- ① Operativo en la parte delantera y trasera
- ② Operativo por todos los lados

- ③ Operativo por todos los lados y obstáculos detectados

El color de la indicación cambia en función de la distancia respecto al obstáculo detectado:

- **Azul:** > 3,3 ft (1 m) (ningún objeto detectado)
- **Amarillo:** aprox. 3,3 ft (1 m) - 2,2 ft (0,7 m)
- **Naranja:** aprox. 2,2 ft (0,7 m) - 1,2 ft (0,4 m)
- **Rojo:** < 1,2 ft (0,4 m)

Vehículos con cámara de 360°: la línea delimitadora se desplaza de forma dinámica en función de la posición y de la distancia de los obstáculos detectados.

Adicionalmente, suena una señal acústica de advertencia intermitente en función de la distancia respecto al obstáculo detectado. Puede ajustar el momento en el que debe producirse la advertencia mediante el sistema multimedia. En el ajuste **Advertir pronto**, el sistema emite una advertencia a partir de una distancia de 3,3 ft (1 m), y en el ajuste estándar a partir de una distancia de 1,2 ft (0,4 m).



Si no se encuentra en el menú [Cámara y ayuda aparc.](#) y se detecta un obstáculo en el trayecto, a una velocidad de hasta 8 mph (12 km/h) (vehículos sin ayuda activa para aparc.) o 11 mph (18 km/h) (vehículos con ayuda activa para aparc.) se muestra una ventana emergente ❶ en el visualizador central.

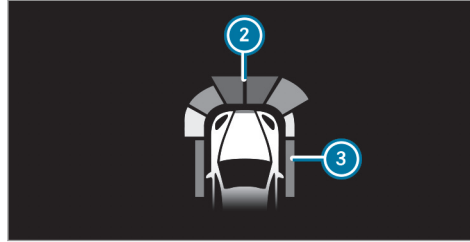

De forma opcional, puede ajustar que los obstáculos detectados por la ayuda para aparc. PARKTRONIC se muestren también en el Head-up-Display a partir de una distancia de aproximadamente 3,3 ft (1,0 m) por delante ❷ y de 2,2 ft (0,7 m) en los lados ❸.

Límites del sistema

La ayuda para aparc. PARKTRONIC puede no tener en cuenta los siguientes obstáculos:

- Obstáculos por debajo de la zona de detección, porejemplo, personas, animales u objetos

- Obstáculos por encima de la zona de detección, porejemplo, carga que sobresalga, voladizos o rampas de carga de camiones
- Peatones o animales que se acerquen lateralmente al vehículo
- Objetos que se coloquen lateralmente junto al vehículo

Los obstáculos laterales no se muestran, entre otras, en las siguientes situaciones:

- si detiene el vehículo y desconecta el encendido
- si abre las puertas

Tras el rearranque del vehículo deben detectarse de nuevo los obstáculos al pasar junto a ellos antes de que suene una nueva advertencia.

Tenga en cuenta además los límites del sistema de la cámara de 360° (→ página 275).

Tenga en cuenta la información sobre los sensores y las cámaras del vehículo, ya que, de lo contrario, el sistema no podría funcionar correctamente (→ página 230).

Problemas con la ayuda para aparcar PARKTRONIC

Si la indicación de la ayuda para aparcar PARKTRONIC se ilumina en color rojo durante aproximadamente 3 segundos y, a continuación, se apaga y se muestra el símbolo  en el visualizador del conductor, es posible que el sistema se haya desconectado debido a una interferencia. Vuelva a arrancar el vehículo y compruebe si la ayuda para aparcar PARKTRONIC funciona en otro lugar.

Si suena una señal acústica de advertencia adicional, esto puede tener las siguientes causas:

- **Los sensores están sucios:** limpie los sensores, tenga en cuenta para ello las indicaciones sobre la conservación de las piezas del vehículo (→ página 357).
- **La ayuda para aparcar PARKTRONIC se ha desconectado debido a un funcionamiento anómalo:** vuelva a arrancar el vehículo. Si el problema persiste, diríjase a un taller especializado.

Conexión o desconexión de la ayuda para aparcar PARKTRONIC

! **INDICACIÓN** Peligro de accidente por objetos situados muy cerca

La ayuda para aparcar PARKTRONIC no reconocerá determinados objetos si están situados muy cerca.

- ▶ Preste especial atención al aparcar o maniobrar a los objetos que se encuentren por encima o por debajo de los sensores como, porejemplo, maceteros o lanzas. De lo contrario, el vehículo u otros objetos podrían resultar dañados.

Requisitos

- El menú Cámara está abierto.
 - O bien: la ayuda activa para aparcar está activa.
 - O bien: aparece la ventana emergente PARKTRONIC.
- ▶ Toque  en el visualizador central.

La ayuda para aparcar PARKTRONIC está activa cuando el testigo de control se ilumina. Si el testigo de control no se ilumina o si se muestra el símbolo  en el cuadro de instrumentos, la ayuda para aparcar PARKTRONIC no está activada.

- ① La ayuda para aparcar PARKTRONIC se conecta automáticamente al arrancar el motor.

Como alternativa, la ayuda para aparcar PARKTRONIC se puede conectar o desconectar en el menú Acceso rápido.

Ajuste de las señales acústicas de advertencia de la ayuda para aparcar PARKTRONIC

Sistema multimedia:

  **Ajustes**  **Asistencia**
 **Aparcamiento**

Ajuste del volumen o del tono de las señales acústicas de advertencia

- ▶ Ajuste el valor que desee en **Volumen** o **Tono**.

Conexión o desconexión de la reducción del volumen de audio

- ▶ Active o desactive la opción **Reducción volumen audio**.
El volumen de la fuente multimedia actual se reduce durante una señal acústica de advertencia de la ayuda para aparcar PARKTRO-NIC.

O bien:

- ▶ Active o desactive la opción **Reducción volumen de audio con R**.
El volumen de la fuente multimedia actual se reduce al acoplar la marcha atrás.

Ajuste del momento de advertencia

- ▶ Seleccione **Momento de advertencia**.
- ▶ Ajuste el momento de advertencia que desee.

Ayuda activa para aparcar

Función de la ayuda activa para aparcar

La ayuda activa para aparcar es una ayuda para aparcar electrónica basada en ultrasonidos que dispone de la ayuda de la cámara de 360°. El



sistema mide huecos para aparcar a ambos lados del vehículo de forma automática hasta una velocidad de aprox. 22 mph (35 km/h) en la conducción hacia delante.

La ayuda activa para aparcar ofrece las siguientes funciones:

- Aparcamiento en un hueco longitudinal al sentido de la calzada
- Aparcamiento en un hueco transversal al sentido de la calzada (opcionalmente hacia delante o hacia atrás)
- Aparcamiento en un hueco que pueda distinguirse como tal únicamente por las líneas de demarcación (porejemplo, en el arcén)
- Salida de un hueco para aparcar en posición longitudinal con respecto a la calzada
- Salida de un aparcamiento en un hueco transversal al sentido de la calzada (opcionalmente hacia la izquierda o hacia la derecha)

La ayuda activa para aparcar constituye solamente un medio auxiliar. No puede sustituir en ningún caso su atención al entorno. La respon-

sabilidad de maniobrar, aparcar y salir del estacionamiento de forma segura recae siempre en el conductor. Asegúrese de que no haya, entre otros, ninguna persona, animales u objetos en el trayecto de marcha.



Si la ayuda activa para aparcar está disponible, se muestra la indicación  en el visualizador del conductor. Si el sistema detecta huecos para aparcar, se muestra la indicación . Las flechas indican en qué lado de la calzada se encuentran los huecos para aparcar detectados. Estos huecos se muestran en el visualizador central.

El hueco para aparcar se puede elegir libremente. El sentido de aparcamiento (hacia delante o hacia atrás) también se puede elegir libremente según la posición del hueco para aparcar.

Si se activa la ayuda activa para aparcar, en función del recorrido calculado se activa el intermitente. Durante la maniobra para aparcar el sistema acelera, frena, gira el volante y cambia de marcha.

Para iniciar la maniobra de aparcamiento, pulse la tecla  (→ página 285).

La ayuda activa para aparcar se interrumpe en las siguientes situaciones:

- Si desconecta la ayuda para aparcar PARK-TRONIC.
- Si pulsa de nuevo la tecla .
- Si gira el volante.
- Si acopla la posición del cambio .
- Si el ESP® regula.
- Si abre la puerta del conductor.

Límites del sistema

La ayuda activa para aparcar no está disponible si el alumbrado exterior está averiado.

Tenga en cuenta además los límites del sistema de la cámara de 360° (→ página 275).

Los objetos que se encuentran por encima o por debajo de la zona de detección de la ayuda activa para aparcar, porejemplo, carga que sobresalga, voladizos, rampas de carga de camiones o limitaciones de los huecos para aparcar, no se detectan durante la medición del

hueco para aparcar. Tampoco se tienen en cuenta para el cálculo de la maniobra de aparcamiento. Por tanto, la ayuda activa para aparcar podría girar demasiado pronto para entrar en el hueco para aparcar o frenar demasiado tarde.

Determinadas condiciones ambientales, porejemplo, la nieve o la lluvia intensa, pueden provocar que la medición del hueco para aparcar sea imprecisa. Los huecos para aparcar situados delante de remolques estacionados cuya lanza sobresalga por la superficie de aparcamiento pueden no ser detectados o ser detectados incorrectamente por el sistema. Utilice la ayuda activa para aparcar solamente sobre una superficie plana y firme.

▲ ADVERTENCIA Peligro de accidente por objetos situados encima o debajo del sector de detección de la ayuda activa para aparcar

Si hay objetos situados encima o debajo del sector de detección, es posible que se den las siguientes situaciones:

- La ayuda activa para aparcar puede efectuar el giro de entrada demasiado pronto.
- El vehículo puede no detenerse ante estos objetos.

Debido a ello podría provocar una colisión.

▶ No utilice la ayuda activa para aparcar en estas situaciones.

La ayuda activa para aparcar también puede mostrar huecos para aparcar inadecuados, porejemplo, huecos para aparcar en los que no está permitido estacionar o huecos para aparcar sobre un terreno inadecuado.

No utilice la ayuda activa para aparcar en las siguientes situaciones, entre otras:

- Con condiciones meteorológicas extremas, porejemplo, hielo, nieve o lluvia intensa.
- Si transporta con su vehículo una carga que sobresale del vehículo.
- Si el hueco para aparcar se encuentra en declives o pendientes pronunciados.
- Con las cadenas para nieve montadas.
- Inmediatamente después de haber sustituido una rueda o con las ruedas de repuesto montadas.
- Si la presión de los neumáticos es insuficiente o demasiado alta.
- Si el tren de rodaje está desplazado, porejemplo, tras la colocación sobre el bordillo.
- En caso de declives pronunciados con una inclinación superior al 15 %.

Aparcamiento con la ayuda activa para aparcar

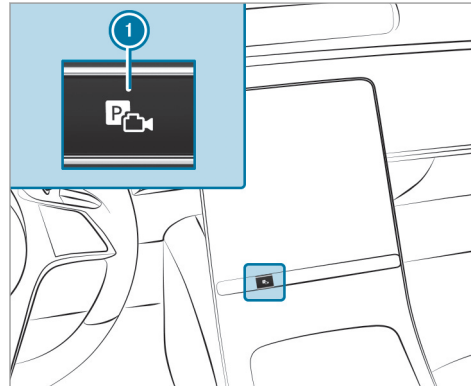

▶ Pulse la tecla ①.



▶ Seleccione el menú ② **Ayuda para aparcar**.

En el visualizador central se muestran los huecos para aparcar ③ detectados por el sistema.



Cuando el vehículo está parado, se muestra además el recorrido definido ④ para acceder al hueco para aparcar seleccionado en ese momento ⑤.

- ▶ Si se muestran huecos para aparcar: detenga el vehículo.
- ▶ En caso necesario, seleccione otro hueco para aparcar.

- ▶ Para modificar la dirección de aparcamiento, vuelva a pulsar el hueco para aparcar seleccionado.

- ▶ **Inicio de la maniobra de aparcamiento:** pulse de nuevo la tecla ①. El vehículo se introduce en el hueco para aparcar seleccionado.

El intermitente se conecta automáticamente al iniciar la maniobra de aparcamiento. El uso correcto de los intermitentes en función del tráfico es responsabilidad del conductor. En caso necesario, conecte el intermitente.

⚠ ADVERTENCIA Peligro de accidente por el desplazamiento del vehículo al aparcar o salir del estacionamiento

El vehículo se desplaza al aparcar y salir del estacionamiento, y puede invadir áreas del carril contrario.

Debido a ello, podría colisionar con otros usuarios de la vía u objetos.

- ▶ Preste atención a los otros usuarios de la vía u objetos.

- ▶ En caso necesario, deténgase o interrumpa la maniobra con la ayuda activa para aparcar.

Al finalizar la maniobra de aparcamiento, se muestra el aviso  **Ayuda activa para aparcar finalizada. Asuma control vehículo.**

- ▶ Asegure el vehículo para evitar su desplazamiento. Si las prescripciones legales o circunstancias locales lo exigen: gire las ruedas en dirección al bordillo de la acera.

- ① Puede detener el vehículo durante la maniobra de aparcamiento y cambiar la posición del cambio. Acto seguido, el sistema calcula un nuevo recorrido. Si no hay disponible un nuevo recorrido, puede volver a cambiar la posición del cambio o interrumpir la maniobra. Adicionalmente, puede interrumpir la maniobra de aparcamiento frenando, porejemplo, para permitir la subida o bajada de personas. A continuación, podrá continuar la maniobra de aparcamiento pisando brevemente el pedal acelerador.

Salida de un estacionamiento con la ayuda activa para aparcar

Requisitos

- El vehículo debe haberse aparcado con la ayuda activa para aparcar.
- ▶ Ponga en marcha el vehículo.
- ▶ Pulse la tecla ①.



- ▶ Seleccione el menú **Ayuda para aparcar** ②.
- ▶ En caso necesario, modifique el sentido de la salida del estacionamiento ③.
- ▶ **Inicio de la maniobra de salida del aparcamiento:** pulse de nuevo la tecla ①.
- ▶ En caso necesario, cambie la posición del cambio. Observe los avisos que puedan mostrarse en el visualizador del conductor y el visualizador central.
- El vehículo sale del hueco para aparcar.

El intermitente se conecta automáticamente al iniciar la maniobra de salida del aparcamiento y se desconecta automáticamente cuando esta finaliza. El uso correcto de los intermitentes en función del tráfico es responsabilidad del conductor. En caso necesario, conecte el intermitente.

Al finalizar la maniobra para salir del aparcamiento, la señal acústica de advertencia y el aviso  **Ayuda activa para aparcar finalizada. Asuma control vehículo.** le indican que debe hacerse cargo del vehículo. Deberá volver a acelerar, frenar, girar el volante y cambiar de marcha.

Si no reacciona al requerimiento de intervención, el sistema frena el vehículo hasta detenerlo.

Asistencia en maniobras

Función de la ayuda para la puesta en marcha

La ayuda para la puesta en marcha puede ayudarle a reducir la gravedad de una colisión al ponerse en marcha. Si el sistema detecta un obstáculo en el sentido de la marcha, limita la velocidad del vehículo brevemente a aproximadamente 1 mph (2 km/h).

En las siguientes situaciones, porejemplo, puede haber peligro de colisión:

- Si el conductor confunde el pedal acelerador y el pedal de freno.
- Si el conductor acopla una marcha incorrecta.
- Si el conductor pisa el pedal acelerador con demasiada intensidad.

La ayuda para la puesta en marcha se activa bajo las siguientes condiciones:

- Si el vehículo estaba parado y la posición del cambio se ha cambiado a **R** o **D**.
- Si el vehículo ha rodado una distancia inferior a aprox. 3,3 ft (1,0 m) desde que estaba parado.
- Si el obstáculo se encuentra a una distancia inferior a 3,3 ft (1,0 m).

i Puede activar y desactivar la opción **Ayuda contra maniobra errónea** (→ página 290).

Si se detecta una situación crítica, se muestra el siguiente símbolo en color rojo en la vista seleccionada en el menú **Cámara y ayuda apar.**:



i Si la función de ayuda para la puesta en marcha no está disponible, se muestra el mismo símbolo en color gris. Si el menú **Cámara y ayuda apar.** no está abierto en el visualizador central, se muestra el símbolo junto con

la ventana emergente de la ayuda para aparcar **PARKTRONIC**.

La ayuda para la puesta en marcha solo es un medio auxiliar. No puede sustituir en ningún caso su atención al entorno. La responsabilidad de maniobrar, aparcar y salir del estacionamiento de forma segura recae siempre en el conductor. Asegúrese de que no haya, entre otros, ninguna persona, animales u objetos en el trayecto de marcha.

▲ ADVERTENCIA Peligro de accidente por la capacidad limitada de detección de la ayuda para la puesta en marcha

La ayuda para la puesta en marcha no reconoce siempre de forma clara objetos o situaciones de tráfico.

- ▶ Observe siempre con atención la situación del tráfico sin depender exclusivamente de la ayuda para la puesta en marcha.
- ▶ Esté preparado para frenar o desviarse, siempre y cuando el estado del tráfico lo permita y no implique peligro.

Límites del sistema

Son válidos los límites del sistema de la ayuda activa para aparcar (→ página 283).

En pendientes, la potencia de la ayuda para la puesta en marcha está limitada.

Función de advertencia ante el tráfico transversal

La función de advertencia ante el tráfico transversal puede advertir del tráfico que cruza al salir del estacionamiento marcha atrás. Para ello, los sensores de radar integrados en el para-choques supervisan la zona contigua al vehículo.

Si circula marcha atrás a una velocidad inferior a aproximadamente 6 mph (10 km/h), la advertencia de tráfico transversal se activa automáticamente.

Si se detecta una situación crítica, se muestra el siguiente símbolo en color rojo en la vista seleccionada en el menú **Cámara y ayuda apar.**:



El vehículo puede frenar automáticamente.

- ❗ Si la función de advertencia ante el tráfico transversal no está disponible, se muestra el mismo símbolo en color gris. Si el menú **Cámara y ayuda aparc.** no está abierto en el visualizador central, se muestra el símbolo junto con la ventana emergente de la ayuda para aparcar PARKTRONIC.

La advertencia de tráfico transversal es solo un medio auxiliar y en ningún caso puede sustituir su atención al entorno. La responsabilidad de maniobrar, aparcar y salir del estacionamiento de forma segura recae siempre en el conductor. Asegúrese de que no haya, entre otros, ninguna persona, animales u objetos en el trayecto de marcha.

⚠ ADVERTENCIA Peligro de accidente por la capacidad limitada de detección de la función de advertencia ante el tráfico transversal

La función de advertencia ante el tráfico transversal no reconoce siempre de forma clara objetos o situaciones de tráfico.

- Observe siempre con atención la situación del tráfico sin depender exclusiva-

mente de la función de advertencia ante el tráfico transversal.

- Esté preparado para frenar o desviarse, siempre y cuando el estado del tráfico lo permita y no implique peligro.

Límites del sistema

Son válidos los límites del sistema de la ayuda activa para aparcar (→ página 283).

Si los sensores de radar están tapados por vehículos u otros objetos, no se produce ninguna detección.

La función de advertencia ante el tráfico transversal no está disponible en las siguientes situaciones:

- En pendientes

Funcionamiento del frenado de maniobras

El frenado de maniobras puede evitar una colisión con personas durante la conducción hacia atrás a velocidad reducida. Si mediante la cámara de marcha atrás se detecta una persona en el recorrido, se puede frenar el vehículo hasta detenerlo.

El frenado de maniobras puede intervenir si se dan las siguientes condiciones:

- Si el vehículo se desplaza marcha atrás a una velocidad inferior a 6 mph (10 km/h).
- Si la imagen de la cámara se muestra en el visualizador central (→ página 279).

- ❗ Puede activar y desactivar la función de frenado de maniobras (→ página 290).

Si se activa un frenado de maniobras, se muestra el siguiente símbolo en color rojo en la vista seleccionada en el menú **Cámara y ayuda aparc.:**



- ❗ Si el frenado de maniobras no está disponible, se muestra el mismo símbolo en color gris. Si el menú **Cámara y ayuda aparc.** no está abierto en el visualizador central, se muestra el símbolo junto con la ventana emergente de la ayuda para aparcar PARKTRONIC.

El frenado de maniobras solo es un medio auxiliar. No puede sustituir en ningún caso su atención al entorno. La responsabilidad de maniobrar, aparcar y salir del estacionamiento de forma segura recae siempre en el conductor. Asegúrese de que no haya, entre otros, ninguna persona, animales u objetos en el trayecto de marcha.

⚠ ADVERTENCIA Peligro de accidente por la capacidad limitada de detección del frenado de maniobras

La función de frenado de maniobras no siempre puede reconocer las personas claramente. La función no detecta otros obstáculos.

En esos casos, la función puede frenar de forma injustificada o no frenar.

- ▶ Observe siempre con atención la situación del tráfico sin depender exclusivamente de la función de frenado de maniobras.
- ▶ Prepárese para frenar.

Límites del sistema

Tenga en cuenta los límites del sistema de las siguientes funciones:

- Ayuda activa para aparcar (→ página 283)
- Cámara de 360° (→ página 275)

En las siguientes situaciones, la función de frenado de maniobras no está disponible:

- en pendientes

Conexión o desconexión de la asistencia en maniobras

Sistema multimedia:

  **▶▶ Ajustes ▶▶ Asistencia**
▶▶ Aparcamiento

- ▶ Seleccione **Asistencia en maniobras**.
- ▶ Conecte o desconecte la asistencia en maniobras que desee.
- ⓘ Las asistencias en maniobras deben estar activadas para la función de ayuda para la puesta en marcha (→ página 287) y el frenado de maniobras (→ página 289).

Indicaciones para el arrastre de vehículos

El vehículo no es apropiado para el uso de sistemas de enganche para remolque como, por ejemplo, los que se utilizan para remolcado del vehículo sobre sus cuatro ruedas o remolcado del vehículo sobre dos ruedas. El montaje y la utilización de sistemas de enganche para remolque tow bar puede provocar daños en el vehículo. En el caso de arrastrar o remolcar un vehículo con sistemas de enganche para remolque tow bar, no se garantiza un comportamiento seguro de la dinámica de marcha del vehículo tractor ni del vehículo arrastrado. El conjunto vehículo/remolque podría oscilar. Tenga en cuenta los métodos de remolcado autorizados (→ página 375) y las indicaciones acerca del remolcado con ambos ejes sobre el suelo (→ página 376).

Indicaciones sobre el visualizador del conductor

▲ ADVERTENCIA Peligro de accidente por fallo del visualizador del conductor

Si el visualizador del conductor está averiado o se produce una avería, no se pueden reconocer las limitaciones funcionales de los sistemas relevantes desde el punto de vista de la seguridad.

La seguridad de funcionamiento de su vehículo podría verse afectada.

- ▶ Prosiga la marcha con precaución.
- ▶ Encargue inmediatamente la revisión del vehículo en un taller especializado.

Si la seguridad de funcionamiento del vehículo está afectada, detenga inmediatamente el vehículo sin poner en peligro la seguridad vial. Póngase en contacto con un taller especializado.

El visualizador del conductor muestra información básica como, por ejemplo, velocidad, número de revoluciones del motor, nivel de combustible y temperatura del líquido refrigerante.

Además, tiene a disposición, entre otras, las siguientes funciones:

- Diversos menús, por ejemplo, de asistencia y navegación
- Indicaciones de estado de los sistemas de asistencia a la conducción
- Avisos en el visualizador
- Testigos de control y testigos luminosos de advertencia
- Información sobre el **Consumo** y la autonomía

En los menús se pueden personalizar individualmente los contenidos y se pueden realizar ajustes.

Indicaciones sobre el visualizador 3D del conductor

El visualizador 3D del conductor permite una representación espacial de los contenidos del visualizador del conductor. Es imprescindible que la cámara del conductor detecte al conductor.

Límites del sistema

La operatividad del sistema puede verse limitada o el sistema puede dejar de funcionar en las siguientes situaciones:

- La cámara del conductor está desactivada o no funciona.
- El conductor está fuera de la zona de detección de la cámara del conductor.
- No se dan las condiciones de servicio necesarias, por ejemplo, en caso de temperatura exterior demasiado baja o demasiado alta.

Manejo del visualizador del conductor

▲ ADVERTENCIA Peligro de distracción debido a los sistemas de información y los equipos de comunicación

Si maneja sistemas de información y equipos de comunicación integrados en el vehículo durante la marcha, podría distraer su atención del tráfico. Adicionalmente puede perder el control de su vehículo.

- ▶ Utilice estos equipos solo si el estado del tráfico lo permite.
- ▶ Si no puede garantizar esto, detenga el vehículo sin poner en peligro la seguridad vial y realice las entradas con el vehículo parado.

Cuando utilice el visualizador del conductor, observe la legislación vigente del país en el que se encuentre en ese momento.

Desplazamiento por la barra de menús

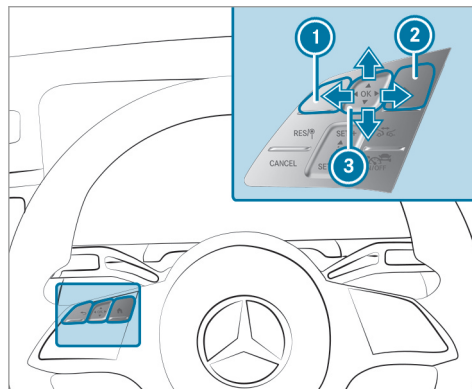

- ① Tecla de retroceso
- ② Tecla del menú principal
- ③ Touch Control

Los contenidos del visualizador del conductor se controlan con los elementos de mando del lado izquierdo del volante. Se navega con el Touch Control ③ en sentido horizontal y vertical con

gestos táctiles con un dedo. La selección se confirma pulsando el Touch Control.

- ① Para un manejo óptimo del Touch Control ③, utilice a ser posible las puntas de los pulgares. Además puede ajustar la sensibilidad del Touch Control en el visualizador central (→ página 315).
- ▶ Pulse brevemente la tecla del menú principal ②.
- ▶ Seleccione un menú con un gesto táctil hacia la izquierda o hacia la derecha sobre el Touch Control ③.
- ▶ Para confirmar, pulse el Touch Control ③.

Menús del visualizador del conductor

Indicaciones sobre los menús del visualizador del conductor

⚠ ADVERTENCIA Peligro de distracción debido a los sistemas de información y los equipos de comunicación

Si maneja sistemas de información y equipos de comunicación integrados en el vehículo durante la marcha, podría distraer su atención del tráfico. Adicionalmente puede perder el control de su vehículo.

- ▶ Utilice estos equipos solo si el estado del tráfico lo permite.
- ▶ Si no puede garantizar esto, detenga el vehículo sin poner en peligro la seguridad vial y realice las entradas con el vehículo parado.

Cuando utilice el visualizador del conductor, observe la legislación vigente del país en el que se encuentre en ese momento.

Los siguientes menús se pueden abrir mediante la barra de menús del visualizador del conductor:

- Discreto
- Deportivo
- Maybach
- Clásico
- Navegación
- Asistencia
- Servicio

En algunos de estos menús puede elegir entre los diferentes contenidos del sector de visualización central.

En la mayoría de los menús puede realizar otros ajustes para el contenido del visualizador específico del menú con **Opciones**.

i Encontrará más información sobre las opciones de ajuste y de selección de los menús en las instrucciones de servicio digitales.

Head-up-Display

Funcionamiento del Head-up-Display

El Head-up-Display proyecta, por ejemplo, diversos contenidos en el campo visual del conductor.

Mediante la barra de menús del Head-up-Display puede seleccionar diferentes contextos, por ejemplo:

- Mínimo
- Deportivo
- Estándar
- Realidad aumentada
- Indicación ECO
- Ajustes
- Head-up-Display

El siguiente gráfico muestra, a modo de ejemplo, el contexto con realidad aumentada.

Head-up-Display con navegación y realidad aumentada (10×5°)

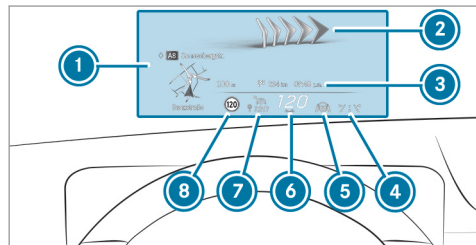

- ① Indicaciones de navegación
- ② Indicaciones de navegación con realidad aumentada
- ③ Indicaciones de estado de la navegación, por ejemplo, distancia restante al destino u hora prevista de llegada
- ④ Estado del detector activo de cambio de carril
- ⑤ Estado de la función de servoasistencia de la dirección
- ⑥ Velocidad de marcha actual

- ⑦ Velocidad ajustada en el sistema de asistencia a la conducción (por ejemplo, asistente activo de distancia DISTRONIC)
- ⑧ Señal de tráfico detectada (asistente para señales de tráfico)

Cuando recibe una llamada, el Head-up-Display muestra un aviso  **Llamada en espera.**

Límites del sistema

La visibilidad depende especialmente de las condiciones siguientes:

- Posición del asiento
- Ajuste de la posición de imagen
- Luminosidad
- Calzada mojada
- Objetos sobre la cubierta del visualizador
- Polarización en gafas de sol

Funcionamiento del Head-up-Display con realidad aumentada

⚠ ADVERTENCIA Peligro de lesiones y accidentes por distracción, representación incorrecta o interpretación errónea de la indicación

La representación en realidad aumentada del Head-up-Display no es apropiada como guía para la conducción.

- ▶ Preste atención siempre a la situación real del tráfico.
- ▶ Evite mirar la representación en realidad aumentada del Head-up-Display de forma prolongada.

⚠ ADVERTENCIA Peligro de lesiones y accidentes por un posicionamiento impreciso de la información adicional

La información adicional de la visualización de realidad aumentada no sustituye a la observación de la situación real de marcha.

▶ Durante cualquier maniobra, mantenga la situación real de marcha permanentemente en su campo visual.

El Head-up-Display con realidad aumentada proyecta, por ejemplo, los siguientes contenidos en el campo visual del conductor:

- Información y visualización del sistema de navegación
- Información y visualización de los sistemas de asistencia a la conducción, por ejemplo, asistente activo de distancia DISTRONIC
- Información de los menús correspondientes del visualizador del conductor

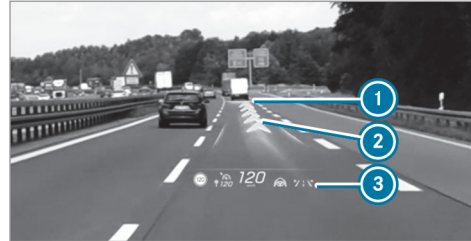

Head-up-Display con realidad aumentada (ejemplo)

- 1 Marca del vehículo precedente detectado (asistente activo de distancia DISTRONIC)
- 2 Flechas de maniobra para el recorrido (navegación)
- 3 Indicación variable de los sistemas de asistencia a la conducción

La marca del vehículo precedente detectado y las flechas de maniobra para el recorrido son indicaciones dinámicas. La marca del vehículo se mantiene en el vehículo precedente respecto al que regula el asistente activo de distancia. Las

flechas de maniobra indican el trayecto calculado por la navegación.

Límites del sistema

El guiado al destino con realidad aumentada no está disponible en determinadas situaciones, por ejemplo, si la recepción del satélite no es buena o en el caso de vías no digitalizadas.

La visibilidad depende, entre otras, de las condiciones siguientes:

- Captura de la cámara del conductor y de la cámara multifunción
- Grado de ensuciamiento del parabrisas en la zona de la cámara multifunción o si la cámara está empañada, dañada o cubierta

Otros límites del sistema del Head-up-Display (→ página 293).

Manejo del Head-up-Display

Selección de los contenidos de las indicaciones del Head-up-Display mediante la barra de menús del visualizador del conductor

- ▶ Pulse la tecla del menú principal de la izquierda .
- ▶ **Selección de la barra de menús del Head-up-Display:** efectúe un gesto táctil hacia arriba sobre el Touch Control de la izquierda.



- ▶ **Cambio entre los contenidos de las indicaciones del Head-up-Display:** efectúe un

gesto táctil hacia la derecha o la izquierda sobre el Touch Control de la izquierda. Tras cada gesto táctil, en el Head-up-Display aparece una vista previa de los contenidos de las indicaciones seleccionados.



- ▶ Pulse la tecla  para confirmar el contenido deseado.

Retorno al visualizador del conductor

- ▶ Pulse la tecla  o .

Ajuste de la posición y el brillo

- ▶ Seleccione **Ajustes** efectuando un gesto táctil hacia la izquierda o hacia la derecha en la barra de menús del Head-up-Display.
- ▶ Pulse el Touch Control de la izquierda. Los ajustes actuales de posición y brillo se muestran gráficamente en el Head-up-Display y en el visualizador del conductor.
- ▶ **Ajuste de la posición:** efectúe un gesto táctil hacia arriba o hacia abajo sobre el Touch Control de la izquierda.

- ▶ **Ajuste del brillo:** efectúe un gesto táctil hacia la derecha o la izquierda sobre el Touch Control de la izquierda. Los ajustes realizados de posición y brillo se memorizan automáticamente.
- ▶ Pulse la tecla  u  para salir de los ajustes.

- ▶ **ⓘ Vehículos con función de realidad aumentada:** al ajustar la posición, la indicación variable se desplaza hacia arriba y el sector de visualización se reduce. Esto puede afectar ligeramente a la visibilidad de la realidad aumentada.

Selección del Head-up-Display con realidad aumentada

- ▶ Pulse la tecla del menú principal de la izquierda .
- ▶ **Selección de la barra de menús del Head-up-Display:** efectúe un gesto táctil hacia arriba sobre el Touch Control de la izquierda.

O bien:

- ▶ Mantenga pulsada prolongadamente la tecla **OK**.
- ▶ **Selección del Head-up-Display con realidad aumentada:** efectúe un gesto táctil hacia la izquierda o hacia la derecha con el Touch Control de la izquierda para activar el contenido que desee.

Conexión/desconexión del Head-up-Display

Visualizador del conductor:



Conexión

- ▶ Efectúe un gesto táctil hacia arriba sobre el Touch Control de la izquierda. Se muestra **Head-up-Display**.
- ▶ Pulse el Touch Control **OK** de la izquierda.

Desconexión

- ▶ Efectúe un gesto táctil hacia arriba sobre el Touch Control de la izquierda.
- ▶ Seleccione **Head-up-Display** efectuando un gesto táctil sobre el Touch Control de la izquierda.

- ▶ Pulse el Touch Control **OK** de la izquierda.

Ajuste del Head-up-Display en el sistema multimedia

Sistema multimedia:



Conexión o desconexión de la visualización en 3D del visualizador del conductor

- ▶ Seleccione **Visualizador del conductor 3D**. La visualización en 3D del visualizador del conductor se conecta o se desconecta.
- ① La visualización en 3D del visualizador del conductor no se activa hasta que la cámara del conductor detecte a este. De lo contrario, el visualizador del conductor pasa de la visualización en 3D a la visualización en 2D (→ página 291).

Conexión o desconexión del Head-up-Display

- ▶ Seleccione **Head-up-Display**. El Head-up-Display se conecta o se desconecta.

Vehículos con red de a bordo de 48 V (tecnología EQ Boost)

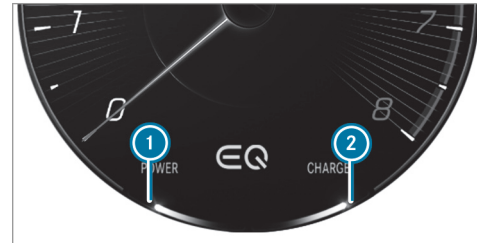

- ① **POWER** muestra la asistencia de propulsión eléctrica.
- ② **CHARGE** muestra la potencia de recuperación del motor eléctrico.

READY muestra la disposición de marcha del sistema de propulsión.

Sinopsis de las indicaciones de estado mostradas en el visualizador del conductor

Las indicaciones de estado de los sistemas de asistencia y de seguridad de marcha se encuentran en las zonas ❶ a ❷.

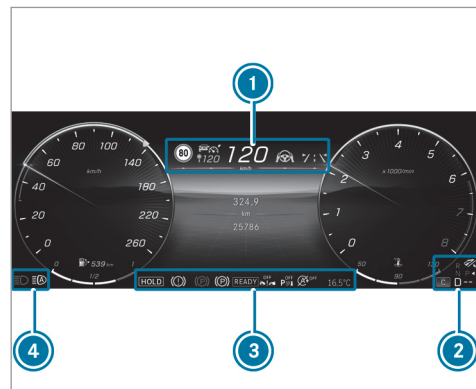

Detección de personas (solo en el gráfico de asistencia)

- Ayuda activa para aparcar disponible (→ página 285)
- La ayuda activa para aparcar detecta huecos para aparcar (→ página 285)
- Ayuda para aparcar PARKTRONIC desconectada (→ página 282)
- Asistente activo de distancia DISTRONIC (→ página 239)
- Distancia deseada del asistente activo de distancia DISTRONIC (→ página 239)
- Asistente de frenado activo desconectado (→ página 258)
- Asistente de frenado activo afectado o no funciona (→ página 258)
- Asistente activo de dirección (→ página 247)
- Asistente activo para cambio de carril (→ página 251)
- Detector activo de cambio de carril (→ página 269)
- Control activo de ángulo muerto (solo en el gráfico de asistencia) (→ página 268)
- Pedal acelerador háptico (→ página 209)
- Función de parada y arranque ECO (→ página 207)
- Función HOLD (→ página 235)
- Luces de carretera automáticas (→ página 172)
- Luces de carretera automáticas Plus (→ página 173)
- Asistente activo para retenciones (→ página 247)

Vehículos con asistente para señales de tráfico: indicaciones y señales de tráfico detectadas (→ página 258)

Sinopsis y manejo

Indicaciones sobre el sistema multimedia MBUX

⚠ ADVERTENCIA Peligro de distracción debido a los sistemas de información y los equipos de comunicación

Si maneja sistemas de información y equipos de comunicación integrados en el vehículo durante la marcha, podría distraer su atención del tráfico. Adicionalmente puede perder el control de su vehículo.

- ▶ Utilice estos equipos solo si el estado del tráfico lo permite.
- ▶ Si no puede garantizar esto, detenga el vehículo sin poner en peligro la seguridad vial y realice las entradas con el vehículo parado.



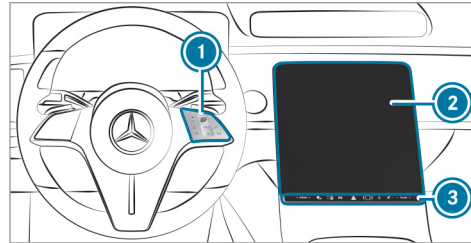

Cuando utilice el sistema multimedia, observe la legislación vigente en el país en el que se encuentre en ese momento.

Sinopsis del sistema multimedia MBUX



- ① Touch Control y grupo de manejo del sistema multimedia MBUX
MBUX significa Mercedes-Benz User Experience.
 - Manejo del Touch Control
- ② Visualizador central con funcionalidad táctil
 - Sinopsis de la pantalla de inicio

- Manejo de la pantalla táctil

- ③ Panel de control con sensor de huellas dactilares , conexión o desconexión del sistema multimedia MBUX , desconexión o conexión del sonido  y ajuste del volumen 

Otras posibilidades de manejo:

- Realización de un diálogo con el asistente fónico MBUX.
 - Manejo sin contacto de las funciones con el asistente interior MBUX.
La interacción será inteligente, reactiva o mediante movimientos de la mano o la cabeza.
 - Si el vehículo está equipado con una cámara del conductor, las funciones se pueden activar usando "Look & Answer".
- ① Encontrará más información sobre el manejo y sobre las aplicaciones, los servicios posventa y otros servicios en las instrucciones de servicio digitales.

Protección antirrobo

Este dispositivo está equipado con medidas técnicas de protección antirrobo. Su punto de servicio Mercedes-Benz le proporcionará información detallada sobre la protección antirrobo.

Sinopsis de la pantalla de inicio

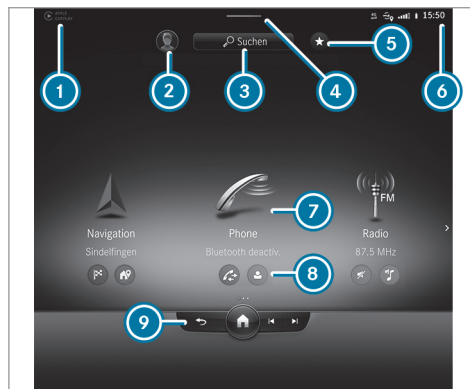

- 1 Indicación variable
- 2 Acceso a los ajustes del perfil de usuario y cambio de usuario
- 3 Utilización de la búsqueda global
- 4 Acceso al Control Center (desplazamiento hacia abajo)
- 5 Apertura de favoritos

- 6 Visualización en la indicación variable
- 7 Acceso a la aplicación
- 8 Accesos rápidos de la aplicación
- 9 Menú global

◀ Apertura del menú anterior

🏠 Acceso a la pantalla de inicio

◀ Título anterior o emisora anterior

▶ Título siguiente o emisora siguiente

Llamada activa: indicación de la duración de la llamada

En la imagen las aplicaciones están dispuestas en forma de carrusel. Pulsando prolongadamente  se disponen las aplicaciones en cuadrícula. Esta representación puede también mostrarse, entre otros, en un smartphone.

En el Control Center se puede acceder a las siguientes funciones:

- Centro de notificaciones
- Menú Compartir contenidos
- Favoritos
- Accesos rápidos del vehículo

Menú Compartir contenidos

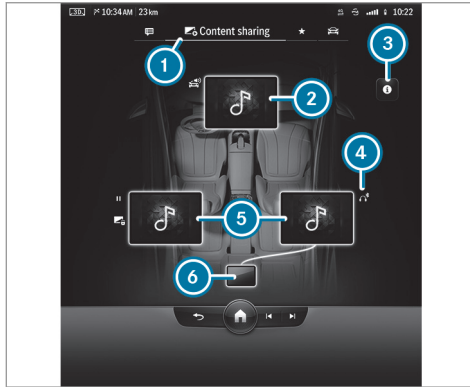

Ejemplo de indicación mostrada en el visualizador

- ① Apertura del menú
- ② Visualizador central con contenido activo (visualización de la carátula)
- ③ Apertura de animación de Compartir contenido

- ④ Auriculares Bluetooth® conectados al visualizador derecho para las plazas traseras
- ⑤ Visualizadores para las plazas traseras con contenido activo (visualización de la carátula)
- ⑥ Tableta MBUX de la parte trasera

Para compartir contenidos, lleve un visualizador hacia el otro y dépositelo.



Para controlar la reproducción de medios, pulse brevemente un visualizador.

Manejo del sistema multimedia MBUX

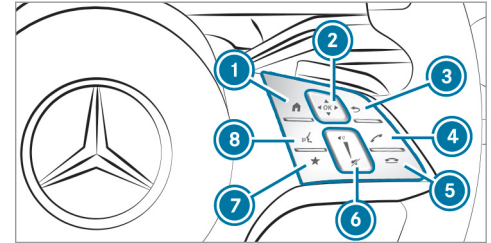
En el Touch Control



- ① Visualización de la pantalla de inicio
- ② Touch Control
- Deslizamiento del dedo en la dirección indicada por la flecha (navegación)
- Pulsar (confirmar)
- ③ Retorno a la última indicación
- ④ Establecimiento o aceptación de una llamada
- ⑤ Rechazo o finalización de una llamada

- 6 Aumento del volumen: deslizamiento del dedo hacia arriba
Reducción del volumen: deslizamiento del dedo hacia abajo
- 7  Desconexión del sonido: pulsación
- 7  Acceso a los favoritos (pulsación corta) o adición de favoritos (pulsación larga)
- 8  Inicio del asistente fónico MBUX



La navegación por los menús y las listas se efectúa con **gestos táctiles con un dedo** sobre la superficie sensible al tacto del Touch Control

2, por ejemplo:

- ▶ **Introducción de los caracteres:** seleccione un carácter en el teclado y pulse el Touch Control 2.
- ▶ **Selección de la opción de menú:** desplácese por las listas y pulse el Touch Control 2.
- ▶ **Desplazamiento del mapa digital:** deslice el dedo en cualquier dirección.

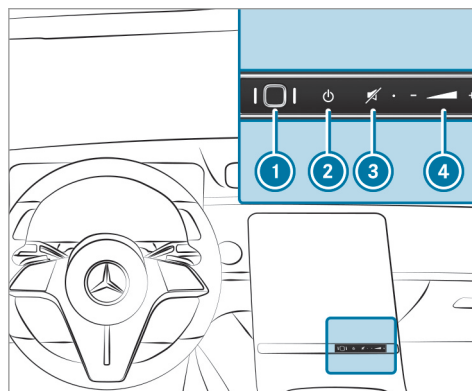
En la pantalla táctil



- 1 Sensor de huellas dactilares
- 2 Conexión o desconexión del sistema multimedia MBUX
- 3 Conexión o desconexión del sonido
- 4 Ajuste del volumen
Pulse  o  o deslice el dedo por la tecla

- ▶ **Selección de opción de menú o entrada:** toque un símbolo o una entrada.
- ▶ **Ampliación de la escala del mapa:** toque dos veces consecutivas con un dedo.
- ▶ **Reducción de la escala del mapa:** toque con dos dedos.
- ▶ **Introducción de caracteres mediante teclado:** toque una tecla.
- ▶ **Navegación por menús:** deslice el dedo hacia arriba, hacia abajo, hacia la izquierda o hacia la derecha.
- ▶ **Introducción de caracteres mediante escritura manual:** escriba el carácter en la pantalla táctil con un dedo.
- ▶ **Ampliación o reducción de la escala del mapa:** junte o separe dos dedos.
- ▶ **Ampliación o reducción de la sección de una página web:** junte o separe dos dedos.
- ▶ **Giro del mapa digital:** gire dos dedos hacia la izquierda o hacia la derecha.

- ▶ **Desplazamiento del mapa digital:** toque la pantalla táctil y mueva el dedo en cualquier dirección.
- ▶ **Memorización del punto de destino en el mapa digital:** toque la pantalla táctil sin soltarla hasta que aparezca un aviso.
- ▶ **Acceso a la pantalla de inicio:** deslice tres dedos hacia arriba en una aplicación.
- ▶ **Ajuste del volumen en una escala:** toque la pantalla táctil y mueva el dedo hacia la izquierda o hacia la derecha.
- ▶ **Apertura de un menú global en aplicaciones:** toque sin soltar la pantalla táctil hasta que se muestre el menú [Opciones](#).

Funcionamiento del asistente fónico MBUX

Con el asistente fónico MBUX se pueden manejar funciones del vehículo y distintas áreas del sistema multimedia MBUX por entrada de voz. El asistente fónico MBUX estará operativo aproximadamente medio minuto después de haber conectado el encendido y puede manejarse desde todos los asientos. Encontrará más infor-

mación y ejemplos acerca de los comandos de voz en las instrucciones de servicio digitales. Con el asistente fónico MBUX puede manejar, en función del equipamiento del vehículo, las siguientes funciones:

- Teléfono
- SMS y correo electrónico
- Navegación
- Radio, medios y TV
- Funciones del vehículo
- Funciones online

Para poder disfrutar de la plena funcionalidad del sistema de mando fónico, el mando fónico online debe estar activado.

Realización de un diálogo

Inicio del diálogo

- ▶ Diga "Hey, Mercedes" para activar el asistente fónico MBUX. La activación de la voz debe estar conectada en el sistema multimedia.

O bien:

- ▶ Pulse la tecla  del volante multifunción. En el sistema multimedia MBUX se muestra una línea azul. Se puede iniciar el diálogo. Para dialogar con el asistente fónico MBUX se pueden utilizar frases coloquiales completas a modo de comandos de voz. La activación de la voz también se puede combinar directamente con un comando de voz, por ejemplo, "Hey, Mercedes, ¿a qué velocidad se puede circular aquí?".

Apertura de la ayuda

- ▶ **Información sobre el asistente fónico MBUX:** diga "Hey, Mercedes, ¿qué puedes hacer?".
- ▶ **Instrucciones de servicio digitales:** "Muestre las instrucciones de uso". Con el vehículo parado, tiene a su disposición el contenido íntegro de las Instrucciones de servicio digitales.

Manejo de las funciones (ejemplos)

- ▶ **Manejo de la navegación:** "Busca un restaurante asiático, pero no japonés, en el centro de Madrid".
- ▶ **Manejo del teléfono:** "Llama a mi padre".
- ▶ **Cambio del idioma del sistema a inglés (comando breve):** "Change language to English".
- ▶ **Manejo de la radio:** "Muéstrame la lista de emisoras de radio".
- ▶ **Manejo de medios:** "Conecta la reproducción aleatoria".
- ▶ **Manejo de las funciones del vehículo:** "Ajusta la calefacción de asiento al nivel 2".
- ▶ **Manejo de las funciones online:** "¿Qué hora es en Sídney?".
- ▶ **Realización de preguntas sobre el vehículo:** "¿Tengo el control de ángulo muerto?".

Sinopsis del asistente interior MBUX

⚠ ADVERTENCIA Peligro de sufrir lesiones por los rayos láser de la cámara

Este producto utiliza un sistema láser de la clase 1. Si se abre o se daña la carcasa, los rayos láser podrían dañarle la retina.

- ▶ No abra la carcasa.
- ▶ Encargue siempre la realización de los trabajos de mantenimiento y reparación en un taller especializado.

Este producto cumple las disposiciones FDA 21 CFR 1040.10 y 1040.11 a excepción de las diferencias de conformidad con la Directiva de Láser n.º 50 de la FDA del 24 de junio de 2007.

- ⓘ Puede conectar o desconectar funciones del asistente interior, por ejemplo, **Luces**. Los ajustes se memorizan en su perfil de usuario actual para cada plaza de asiento específica. A través del perfil de usuario también están disponibles en otro vehículo equipado con asistente interior MBUX. De esta manera,

solo deberá efectuar los ajustes una vez y podrá llevarlos al otro vehículo.

- ⓘ Puede conectar o desconectar la cámara frontal y la trasera del asistente interior mediante **Delante** y **Detrás**. Los ajustes de cámara seleccionados (conectado/desconectado) no se memorizan en el perfil de usuario y solamente son válidos para el vehículo actual. Si cambia a otro vehículo equipado con asistente interior MBUX, compruebe los ajustes y adáptelos en caso necesario.

El asistente interior MBUX está equipado con cámara frontal y trasera.

- ⓘ Alternativamente, también hay disponible un equipamiento solo con cámara frontal.

La cámara frontal está compuesta por dos cámaras que ayudan al conductor y al acompañante.

La cámara trasera está compuesta por dos cámaras que ayudan a los ocupantes de las plazas traseras izquierda y derecha.

El asistente interior MBUX detecta a los ocupantes del vehículo mediante cámaras láser 3D. Las

cámaras de la cámara frontal se encuentran en la unidad de mando en el techo. Las cámaras de la cámara trasera están dispuestas en la cercha de techo.

El asistente detecta las interacciones de los ocupantes del vehículo mediante las cámaras. Entonces, interpreta los movimientos naturales de las manos, la cabeza y el cuerpo en función del contexto o mediante peticiones explícitas de los ocupantes del vehículo. De este modo, el asistente puede activar automáticamente funciones del habitáculo del vehículo y proporcionar asistencia en función de la situación.

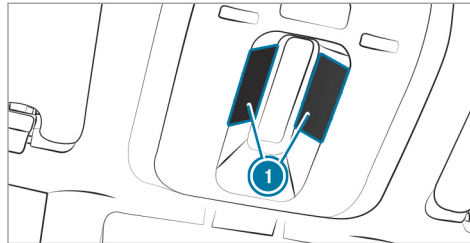

1 Disposición de las cámaras de la cámara frontal en la unidad de mando en el techo

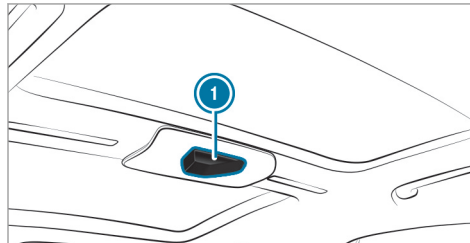

1 Disposición de la cámara trasera en la cercha de techo

El asistente contribuye a las funciones del vehículo y del infoentretenimiento en tres niveles de interacción:

- **INTELIGENTE**

El asistente detecta automáticamente a los ocupantes del vehículo y activa funciones.

- **REACTIVA**

El asistente detecta el lenguaje corporal natural de un ocupante del vehículo y ejecuta automáticamente funciones adaptadas a la situación.

- **SIN CONTACTO**

El ocupante del vehículo solicita activamente una función con el movimiento o el gesto de una mano.

El asistente ofrece funciones para los siguientes temas:

- **SEGURIDAD**

El asistente ayuda a los ocupantes del vehículo en el uso de los sistemas de retención.

- **CONFORT**

El asistente aumenta el confort automatizando las funciones del habitáculo y ayudando en la interacción natural con el vehículo.

- **INFOENTRENIMIENTO**

Las posibilidades de manejo o la información se resaltan y/o se muestran en el visualizador central al acercar la mano. Los ocupantes del vehículo pueden ejecutar una función de favoritos efectuando un gesto con la mano.

Límites del sistema, avisos en el visualizador e indicaciones para la subsanación

Los avisos de avería se muestran, por ejemplo, en el visualizador central.

La operatividad del sistema puede verse limitada o el sistema puede dejar de funcionar en las siguientes situaciones:

- Las cámaras pueden calentarse debido al uso. Esto puede causar que las cámaras se apaguen temporalmente, especialmente durante un uso prolongado y a temperaturas exteriores altas.

No toque ni cubra las cámaras y espere hasta que se hayan enfriado y vuelvan a estar disponibles.

Se muestra el aviso **El asistente interior no está disponible temporalmente. Se le informará en cuanto la función vuelva a estar disponible.**

Cuando la cámara vuelva a estar disponible, recibirá una notificación.

- La cámara frontal o la trasera está cubierta, sucia, empañada o rayada.

Antes de limpiar la cubierta de la cámara, espere a que la cámara se enfríe.

Se muestra el aviso **El asistente interior no está disponible temporalmente, vea las Instrucciones de servicio.**

Limpie la cubierta de la cámara con un paño de algodón seco o húmedo desde fuera. No utilice paños de microfibra. **No** retire la cubierta durante la limpieza.

- Un ocupante del vehículo es demasiado grande. La ropa que lleva (guantes, sombrero, pañuelo, color de la ropa) o sus acce-

sorios, por ejemplo, un reloj con una gran pantalla, perjudican la visión de la cámara. O bien la zona de detección de la cámara está limitada.

Se muestra el aviso **El asistente interior está disponible para el conductor de forma limitada, vea las Instrucciones de servicio.**

Mantenga el campo de visión de la cámara despejado.

- El asistente interior MBUX está averiado. Se muestra el aviso **El asistente interior no está disponible. Diríjase a un taller.** Acuda a un punto de servicio Mercedes-Benz.

- Vehículos con banco trasero: en cuanto se ocupa el asiento trasero central, las funciones no se admiten en la parte trasera.

Aparece el aviso **Asistente interior disponible en la parte trasera solo con el asiento central libre.**

Para utilizar el asistente interior en la parte trasera, mantenga libre el asiento trasero central.

Advertencia preventiva de salida del vehículo (SEGURIDAD/reactiva)

Requisitos

- El vehículo está equipado con el control activo de ángulo muerto con sistema de advertencia de salida del vehículo.
- El control activo de ángulo muerto está conectado (→ página 269).
- El vehículo está equipado con una iluminación activa de ambiente o iluminación de ambiente.
- Las cámaras están conectadas:
La cámara frontal activa las puertas delanteras.
La cámara trasera activa las puertas traseras.
- ① Tenga en cuenta la información sobre los límites del sistema del control activo de ángulo muerto con sistema de advertencia de salida del vehículo (→ página 265).

Cuando los ocupantes del vehículo van a abandonar el vehículo, la función puede advertirlos

de una posible colisión con un vehículo o un ciclista que se aproximan.

Tan pronto un ocupante del vehículo mueva la mano hacia la manilla de la puerta, se emiten las siguientes advertencias en función del equipamiento del vehículo:

- La iluminación activa de ambiente o la iluminación de ambiente parpadea en rojo.
- Adicionalmente, para una de las puertas delanteras, el testigo luminoso de advertencia en el retrovisor exterior parpadea en rojo.
- Si se abre la puerta, suena una señal acústica de advertencia.
- ① La advertencia óptica tiene lugar **antes** de la apertura de la puerta.
- ① Más información sobre el control activo de ángulo muerto con sistema de advertencia de salida del vehículo (→ página 265) y sobre la iluminación de ambiente (→ página 177).

Activación o desactivación de la linterna y la luz de lectura

Requisitos

- **Para la luz de lectura:** las cámaras están conectadas:
La cámara frontal activa la luz de lectura para el conductor y el acompañante.
La cámara trasera activa la luz de lectura para los ocupantes de las plazas traseras derecha e izquierda.
- El movimiento de la mano para el conductor y el acompañante se ejecuta debajo del retrovisor interior. Los ocupantes de la parte trasera mueven la mano en el asidero delante de la luz de lectura.
- **Para la luz de búsqueda:** la función está disponible en el vehículo en la oscuridad.
Las cámaras están conectadas:
La cámara frontal registra la zona de interacción del asiento del acompañante desocupado.

La cámara trasera registra la zona de interacción del asiento trasero izquierdo o derecho desocupado.

- Los asientos registrados están desocupados o hay un niño sentado en un sistema de retención infantil.

Conexión y desconexión de la luz de lectura



Ejecución del manejo de la luz de lectura para el conductor y el acompañante



Ejecución del manejo de la luz de lectura para ocupantes de plazas traseras

- ▶ Mueva la mano verticalmente hacia arriba o hacia abajo debajo del retrovisor interior.
- O bien:
- ▶ Mueva la mano verticalmente hacia arriba y hacia abajo en el asidero situado delante de la luz de lectura.
- La luz de lectura se conecta o desconecta.

Conexión y desconexión de la luz de búsqueda



Zona de movimiento para activar la luz de búsqueda

- ▶ **Conexión:** introduzca la mano en la zona de un asiento desocupado. La luz de búsqueda se conecta automáticamente para el ocupante del vehículo.
- ▶ **Desconexión:** retire la mano de la zona del asiento desocupado. Se vuelve a desconectar la luz de búsqueda.

Preselección automática del retrovisor exterior (CONFORT/reactiva)

Requisitos

- La cámara frontal está conectada.

Hasta ahora, para ajustar los retrovisores exteriores se selecciona el espejo deseado con una tecla de preselección en la puerta del conductor.

Con el asistente interior MBUX se preselecciona automáticamente el espejo que se desea ajustar con el movimiento natural de la cabeza hacia la derecha o la izquierda. Cuando la mano toca la tecla para ajustar el retrovisor exterior, se ilumina el LED situado debajo de la tecla del lado del espejo preseleccionado.

Ajuste la posición del retrovisor exterior activo mediante la tecla.

- ① También es posible preseleccionar el retrovisor exterior con las teclas. Más información sobre el ajuste de los retrovisores exteriores (→ página 181).
- ① Para esta aplicación se utiliza adicionalmente la cámara del conductor.

Acceso a favoritos con el gesto de la V (INFOENTRETENIMIENTO/sin contacto)

Requisitos

- La cámara frontal está conectada.
- En la lista de favoritos se ha memorizado al menos un favorito.
- El favorito se ha vinculado con el asistente interior MBUX.
- La zona de detección de la postura de favoritos (gesto de la V) está sobre la consola central delante del visualizador central.
- El gesto de la V se mantiene durante un breve momento.

El gesto de la V facilita la apertura de un favorito.

Los ocupantes del vehículo de las plazas delanteras pueden vincular su propio favorito con el gesto de la V. Por ejemplo, un destino de navegación, una emisora de radio o un programa de masaje para un asiento.

- ① Si aún no se ha creado ningún favorito ni se ha vinculado al asistente interior MBUX, el

sistema multimedia le proporciona asistencia.

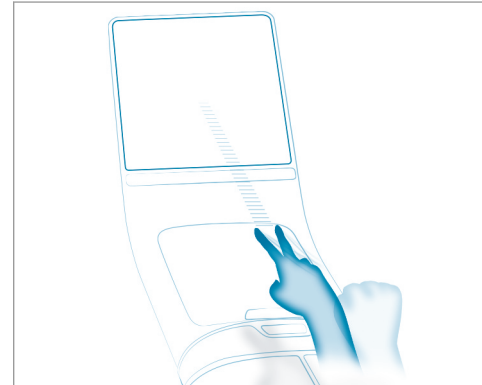

Ejecución del gesto de la V sobre el compartimento portaobjetos de la consola central a la altura del visualizador central

- ▶ Posicione la mano sobre el compartimento portaobjetos de la consola central a la altura del visualizador central. El dorso de la mano

está hacia arriba. Estire los dedos índice y corazón formando una V. Mantenga los demás dedos doblados. Mantenga brevemente el gesto en V.
Se solicita el favorito.

Funcionamiento de la cámara del conductor

La cámara del conductor se encuentra en el visualizador del conductor o en el visualizador 3D del conductor.

La cámara del conductor ofrece las siguientes características:

- Posición de la cabeza
- Dirección visual
- Comportamiento de cierre de párpados
- Cara del conductor

i La cámara del conductor registra datos de imagen para aplicaciones como, por ejemplo, ATTENTION ASSIST y el reconocimiento facial.

La cámara convierte directamente los datos de imagen en metadatos. Los datos de imagen no se memorizan. Los datos solo se pro-

cesan en el vehículo y no se transmiten fuera de este.

La cámara se activa automáticamente cada vez que se arranca el motor.

La cámara del conductor debe estar configurada para reconocimiento facial antes de su uso. Programación de datos biométricos (→ página 312).

Límites del sistema

La operatividad del sistema puede verse limitada o el sistema puede dejar de funcionar en las siguientes situaciones:

- La cámara está cubierta, sucia, empañada o rayada.
- La cara y/o los ojos del conductor están cubiertos.
- El conductor lleva gafas de protección antiinfrarrojos.

Avisos en el visualizador

En las siguientes situaciones se pueden mostrar avisos en el visualizador:

- La cámara del conductor no funciona.

La cámara está defectuosa.

Se muestra el aviso [La cámara del conductor no funciona](#) [Ver Instrucciones de servicio](#).

- La cámara del conductor no puede registrar la posición de su cabeza.

Se muestra el aviso [Modificar la posición del volante/asiento hasta que se vean 6 puntos en el borde superior de la pantalla](#).

- La visibilidad de la cámara del conductor está reducida o limitada.

Se muestra el aviso [La cámara del conductor tiene una visión reducida actualmente](#) [Ver Instrucciones de servicio](#).

Indicaciones de conservación

Tenga en cuenta las indicaciones para la conservación del interior para el visualizador (→ página 359).

Conexión o desconexión de la cámara del conductor

Sistema multimedia:

→  → Ajustes → Sistema
→ Asistentes inteligentes

▶ Seleccione **Conectado** o **Desconectado**.

Si la cámara del conductor está desconectada, las siguientes funciones no estarán disponibles o solo de forma limitada:

- Visualizador 3D del conductor
- Head-up-Display con realidad aumentada MBUX (→ página 293)
- Detección de microsueño de ATTENTION ASSIST (→ página 237)
- Reconocimiento facial

Esta función es una entrada mediante sensor para la autenticación y desbloqueo del perfil de usuario y de las aplicaciones protegidas (→ página 312).

- Modalidad múltiple

Esta función activa el asistente fónico MBUX con la mirada, por ejemplo, para confirmar por voz un aviso en el visualizador.

Información sobre usuarios, propuestas y favoritos

⚠ ADVERTENCIA Peligro de aprisionamiento por ajuste del asiento del conductor al acceder a un perfil del conductor

La selección de un perfil de usuario puede provocar el ajuste del asiento del conductor a la posición memorizada para ese perfil de usuario. Como consecuencia, usted y otros ocupantes del vehículo podrían quedar aprisionados.

- ▶ Asegúrese de que no haya personas ni partes del cuerpo en la zona de desplazamiento del asiento mientras el sistema multimedia ajusta el asiento del conductor.

Si hay peligro de que una persona quede aprisionada, detenga de inmediato el proceso de ajuste:

- ▶ a) tocando el aviso de advertencia en el visualizador central

O bien:

- ▶ b) accionando una tecla de posición de la función de memoria o un interruptor de ajuste del asiento situado en la puerta del conductor
El proceso de ajuste se interrumpe.

El asiento del conductor está equipado con una protección antienganche.

Si la puerta del conductor está abierta, al acceder a un perfil del conductor **no** se ajusta el asiento del conductor.

Perfiles de usuario y contenidos específicos del usuario

Requisitos para el propietario del vehículo:

- Dispone de una cuenta de usuario de Mercedes me.

- Tiene un PIN de Mercedes me.
- Ha aceptado las condiciones de uso.

Los perfiles de usuario memorizan ajustes personales. Si varias personas utilizan el vehículo, un usuario puede realizar ajustes en su perfil sin modificar los ajustes de otro usuario.

Puede personalizar un perfil de usuario en el vehículo mediante el asistente de configuración o a través de los ajustes de su perfil de usuario. Algunos ajustes, por ejemplo, el PIN de Mercedes me y la foto de perfil, deben crearse en la Mercedes me App o en el Portal Mercedes me.

Los contenidos específicos del usuario y las aplicaciones con datos personales están protegidos con distintos niveles de seguridad. Para acceder a contenidos protegidos se puede utilizar el PIN de Mercedes me y, en función del equipamiento del vehículo, los sensores biométricos.

- ① El sistema multimedia predetermina el nivel de seguridad, que se calcula a partir de la combinación de todas las entradas del sensor. Algunos niveles de seguridad no se pueden desactivar.

① Si se activa un perfil de usuario, se pueden ajustar, por ejemplo, los siguientes sistemas de confort personalizados o se pueden cargar sus ajustes:

- Asiento
- Luz de ambiente
- Retrovisores exteriores
- Estores
- Ajustes de la climatización

Si se activa el perfil de usuario durante la marcha, no se ajusta el asiento del conductor.

En función del equipamiento del vehículo, como usuario puede, por ejemplo, memorizar los siguientes ajustes:

- Ajustes de los retrovisores, el volante y el asiento del conductor
- Climatización
- Iluminación de ambiente
- Radio (lista de emisoras incluida)
- Propuestas y favoritos

Propuestas

El vehículo puede familiarizarse con los hábitos de uso del conductor. De este modo puede sugerir destinos de navegación, números de teléfono y preferencias musicales. Los requisitos para esto son la selección de un usuario, su consentimiento para la recopilación de datos y suficientes datos recopilados.

Favoritos

Los favoritos ofrecen un acceso rápido a las aplicaciones utilizadas a menudo. En total dispone de 100 favoritos.

Configuración de usuarios, propuestas y favoritos

Requisitos

- Para usar el asistente de configuración: el vehículo está detenido.

Sistema multimedia:



Adición de usuarios

- ▶ Seleccione **+** **Añadir un usuario**. Se carga un código QR.
- ▶ Escanee el código QR visualizado con la Mercedes me App o cualquier escáner de códigos QR en un terminal móvil. Si la Mercedes me App aún no está instalada en el terminal móvil, será redirigido a la tienda de su terminal móvil.
- ▶ Siga los pasos en la aplicación. El vehículo se vincula a su cuenta de usuario de Mercedes me. Esto crea automáticamente su perfil de usuario en el vehículo. Si solo su perfil de usuario está disponible, se cargará automáticamente. Si hay más de un perfil de usuario disponible, será redirigido a la selección de usuario. Si el vehículo está parado, el asistente de configuración se inicia automáticamente después de la selección del usuario.

Selección de las opciones de usuario

- ▶ Seleccione **Ajustes**.
- ▶ **Configuración de propuestas:** seleccione **Ajustes de las propuestas**.
- ▶ Seleccione **Propuestas**.
- ▶ Active o desactive las opciones. Si está activada una opción y se han recopilado suficientes datos, se le ofrecerán propuestas basadas en sus hábitos de uso.
- ▶ **Multimodalidad inteligente:** seleccione **Multimodalidad**. Si la opción está activada, en determinadas situaciones se puede activar el asistente fónico MBUX.
- ▶ **Desconexión de la función de aprendizaje para 24 h:** active **Desactivar aprendizaje intelig. 24 h**.
- ▶ **Borrado de todas las propuestas:** seleccione **Reposicionar historial propuestas**.
- ▶ Seleccione **Ja**.

Protección de contenidos específicos del usuario y aplicaciones

Cuando añade un nuevo usuario, la protección de acceso al perfil de usuario ya está activada. Para el acceso dispone del PIN de Mercedes me y, en función del equipamiento del vehículo, de sensores biométricos. Los sensores biométricos deben programarse en el vehículo. La autenticación se realiza teniendo en cuenta todos los sensores memorizados y disponibles.

Se protegen, por ejemplo, los siguientes contenidos específicos del usuario y aplicaciones:

- Selección de usuarios y ajustes del perfil de usuario
- Programación de los sensores biométricos
- Propuestas
Los datos y la determinación de los destinos de navegación, fuentes multimedia, emisoras de radio, contactos y mensajes más probables están protegidos.
- ENERGIZING COACH
Los datos relativos a la salud guardados y su valoración están protegidos.

- Mercedes me connect Store
La adquisición de servicios está protegida.
- ▶ Conecte o desconecte [Protección de contenidos](#).
- ▶ Conecte o desconecte [Protección de acceso](#).
- ❗ Con la protección de acceso desconectada se puede acceder a su perfil de usuario y realizar cambios desde cualquier plaza de asiento.
- ❗ La protección de acceso se activa o desactiva específicamente para el vehículo.

Programación, edición y borrado de datos biométricos

Los modelos de datos biométricos se memorizan en los sensores del vehículo. Si se ha programado un reconocimiento, este sensor sirve como contribución para la autenticación en el sistema multimedia.

- ▶ Seleccione [Datos biométricos](#).
- ▶ Seleccione [Reconocimiento de huella dactilar](#), [Reconocimiento facial](#) o [Identificación de la voz](#).

- ❗ Si es necesario, auténtíquese en el sistema multimedia.
- ▶ Seleccione [Configurar](#).
- ▶ **Huella dactilar:** apoye y levante el dedo varias veces en el sensor de huellas dactilares debajo de la pantalla táctil. Se procede a la lectura del dedo. Si el proceso de escaneo se realiza correctamente, se muestra un aviso en el visualizador central. Puede desbloquear con la huella dactilar su perfil de usuario y aplicaciones protegidas.
- ▶ **Reconocimiento facial:** cierre la puerta del conductor o abróchese el cinturón de seguridad del asiento del conductor.
- ▶ Mire el visualizador del conductor durante unos cinco segundos. Se procede a la lectura de su rostro. Un aviso en el visualizador del conductor indica si el reconocimiento facial se ha realizado correctamente. Puede desbloquear con el escaneo facial su perfil de usuario y aplicaciones protegidas.

- ▶ **Reconocimiento de voz:** lea en voz alta la frase mostrada en el visualizador central y siga las indicaciones del asistente de voz. Si el proceso de reconocimiento de voz se realiza correctamente, se muestra un aviso en el visualizador central. Puede desbloquear con la entrada de voz su perfil de usuario y aplicaciones protegidas.

- ❗ Evite ruidos de fondo o interferencias durante el reconocimiento de voz.

- ▶ **Borrado de datos biométricos:** seleccione [Borrar](#).
- ▶ Seleccione [Ja](#).





Selección de usuarios

- ❗ Si abre un perfil de conductor, se pueden ajustar el asiento del conductor y el volante. Cancele el proceso de ajuste mediante las siguientes acciones:
 - Toque brevemente el aviso [Pulse aquí para cancelar](#) en el visualizador central.
 - Pulse una de las teclas de manejo del asiento de la puerta del conductor.



- ▶ Seleccione **Cambiar de usuario**.
- ▶ Seleccione un usuario.
- ▶ Si es necesario, autentifíquese con el PIN de Mercedes me o un atributo biométrico memorizado.
El perfil de usuario se carga y se activa.

i Si selecciona **Continuar sin seleccionar un usuario** no se carga ningún ajuste específico del perfil de usuario.

Adición de favoritos de las categorías

- ▶ Seleccione .
- ▶ Seleccione .
- ▶ Seleccione .
- ▶ Seleccione  **Crear un nuevo favorito**.
- ▶ Seleccione la categoría.
- ▶ Seleccione un favorito.

Vinculación de favoritos con el gesto de la V del asistente interior MBUX

- ▶ Seleccione .
- ▶ Seleccione .

- ▶ Seleccione .
- ▶ Seleccione **Conductor** o **Acompañante**.
- ▶ Seleccione la categoría.
- ▶ Seleccione un favorito.

Ajustes del sistema

Síntesis del menú Ajustes del sistema

En el menú Ajustes del sistema puede realizar ajustes a los siguientes menús y elementos de mando:

- Visualizador
 - Brillo del visualizador
- Elementos de mando
 - Idioma del teclado y reconocimiento de escritura
 - Sensibilidad del panel táctil
 - Sensibilidad del Touch Control
 - Manejo háptico de la pantalla táctil
- Asistente fónico MBUX
- Asistente interior MBUX

- Sonoridad
 - Entretenimiento
 - Navegación y avisos de tráfico
 - Teléfono
 - Amplificación de voz
- Conectividad
 - WLAN, Bluetooth, NFC
- Seguro para niños de la tableta MBUX de la parte trasera
- Hora y fecha
- Idioma
- Unidades de distancia
- Actualización de software
- Reposición del sistema

Síntesis sobre las actualizaciones de software

Para la seguridad de los datos de su sistema multimedia, pueden ser necesarias actualizaciones importantes del software. Instálelas, ya que,

de lo contrario, la seguridad de su sistema multimedia ya no podría garantizarse.

Si hay una actualización de software disponible, el sistema multimedia muestra una indicación correspondiente.

Si la opción **Actualización automática en línea** está activa, las actualizaciones de software disponibles se descargan automáticamente. Si la opción está desactivada, se le notificará una vez sobre nuevas actualizaciones de software. Las actualizaciones de software están disponibles para su descarga durante un periodo de tiempo limitado.

Ejecución de la actualización de software

- Puede iniciar las actualizaciones de software online a través del módulo de comunicación.
 - Puede iniciar las actualizaciones de software a través de un punto de acceso Wi-Fi.
 - Puede iniciar las actualizaciones de mapas desde un soporte externo.
- i** Para las actualizaciones de software a través del módulo de comunicación, el vehículo

debe estar conectado a Internet y vinculado a una cuenta de usuario de Mercedes me.

- i** Para actualizaciones de software a través de Wi-Fi, el vehículo debe estar conectado con un punto de acceso Wi-Fi externo.

Una actualización de software consta de tres pasos

- descarga o copia de los datos necesarios para la instalación
- instalación de la actualización de software descargada
- activación de la actualización de software descargada

- i** Al finalizar una actualización de software, es posible que sea necesario reiniciar el sistema multimedia MBUX.

- i** Durante la descarga de algunas actualizaciones de software, el sistema multimedia no puede manejarse y las funciones del vehículo pueden estar limitadas.

- i** Algunas actualizaciones de software requieren un estado seguro del vehículo para completar la instalación. Estas solo pueden lle-

varse a cabo en un vehículo aparcado de forma segura y con el encendido desconectado.

- i** Para actualizaciones de software con estado seguro del vehículo: al llegar al último paso de la instalación, aparece un mensaje en el visualizador central después de desconectar el encendido. Siga las instrucciones paso a paso del visualizador central para finalizar la instalación.

Disponibilidad del visualizador del conductor y del visualizador central

Durante la instalación de la actualización de software no se puede utilizar el vehículo, el visualizador central ni el visualizador del conductor. Puede recibir los siguientes avisos en el visualizador mientras se ejecuta una instalación:

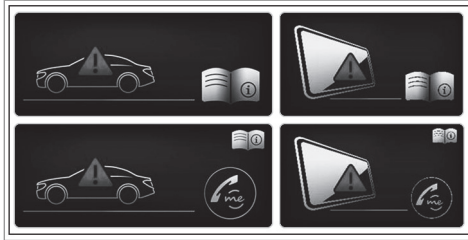

- ❗ El aviso del visualizador no se muestra cada vez que se instala una actualización de software.

En raras ocasiones se puede producir un error durante la instalación. Se intenta automáticamente restablecer la versión anterior.

Si no se puede restablecer la versión anterior, los avisos representados anteriormente se muestran en el visualizador cada vez que se arranca el motor.

Avería del visualizador central

Si el visualizador central está averiado o si se muestra de forma permanente en el visualizador el aviso representado anteriormente, dejan de

estar disponibles algunos sistemas como, por ejemplo, la cámara de marcha atrás, el PARK-TRONIC o la climatización. Prosiga la marcha con precaución y diríjase inmediatamente a un taller especializado.

Avería del visualizador del conductor

Si el visualizador del conductor está averiado o presenta una anomalía, no podrá reconocer, por ejemplo, las limitaciones funcionales de los sistemas relevantes desde el punto de vista de la seguridad o la indicación de velocidad. La seguridad de funcionamiento del vehículo podría verse afectada. Siga conduciendo con cuidado y encargue inmediatamente la revisión del vehículo en un taller especializado (→ página 528).

Encontrará más información sobre las actualizaciones de software en el <https://me.secure.mercedes-benz.com>.

Configuración del punto de acceso Wi-Fi

Requisitos

- La WLAN está activada tanto en el sistema multimedia como en el dispositivo de comunicación que se desea conectar.
- El dispositivo de comunicación que se desea conectar es compatible al menos con uno de los tipos de conexión descritos.

Los tipos de conexión que se muestran dependen del dispositivo que vaya a conectarse. La función debe ser compatible con el sistema multimedia y con el dispositivo que desea conectar. El tipo de establecimiento de la conexión debe estar seleccionado en el sistema multimedia y en el dispositivo que desea conectar.

- ❗ En caso necesario, deben activarse primero algunas funciones en el dispositivo de comunicación que se desea conectar. En las Instrucciones de servicio del fabricante figura información adicional al respecto.

- ❗ El uso de la tarifa de datos del vehículo mediante dispositivos externos no está disponible en todos los países.

Sistema multimedia:

➔  ➔ Ajustes ➔ Sistema
➔ Internet y Bluetooth

▶ Seleccione **WLAN**.

El regulador se sitúa a la derecha: la WLAN está conectada.

Si la WLAN está activada, puede conectar el sistema multimedia a puntos de acceso externos o ponerlo a disposición como punto de acceso para dispositivos externos.

Si la WLAN está desconectada, no se puede establecer la conexión mediante un punto de acceso.

Si la WLAN está desconectada, no se puede establecer ninguna conexión con la tableta MBUX para las plazas traseras.

- ❗ La disponibilidad de las funciones depende de cada país.
- ❗ El volumen de datos del vehículo se utiliza para la conexión de datos mediante el sis-

tema multimedia. El volumen de datos se puede adquirir sujeto a costes en el Portal Mercedes me.

Para la conexión de datos a través de un dispositivo de comunicación externo se utiliza la tarifa de datos del dispositivo de comunicación.

Uso del sistema multimedia como punto de acceso Wi-Fi

- ▶ Seleccione **Punto de acceso MBUX**.
- ▶ Seleccione una de las siguientes opciones de conexión.

Conexión mediante código QR

Requisito: debe haber una aplicación para escanear el código QR instalada en el dispositivo que se pretende conectar.

Alternativa: el dispositivo que se desea conectar dispone de un escáner de códigos QR integrado (vea las Instrucciones de servicio del fabricante).

- ▶ Escanee el código QR que se muestra. Se establece la conexión WLAN.

Conexión mediante NFC

- ▶ Active NFC en el dispositivo que desea conectar.
- ▶ En cuanto aparezca el símbolo de NFC en la indicación variable, mantenga el dispositivo que desea conectar en la interfaz NFC.
- ▶ Siga las instrucciones del dispositivo. Se establece la conexión WLAN.

Conexión mediante clave de seguridad

- ▶ Seleccione el vehículo en el dispositivo que desea conectar. Se muestra con el nombre de red **MBUX XXXXX**.
- ▶ Introduzca en el dispositivo que desea conectar la clave de seguridad que se muestra en el visualizador central.
- ▶ Confirme la entrada.

Generación de una nueva clave de seguridad

- ▶ En el menú **Punto de acceso MBUX**, seleccione la clave de seguridad.
- ▶ Pulse la tecla **Sí** para confirmar. Se genera una nueva clave de seguridad.

A partir de ahora, la conexión se establecerá con una nueva clave de seguridad generada.

- ❗ Si se genera una nueva clave de seguridad, se interrumpen todas las conexiones WLAN existentes. Si se vuelven a establecer las conexiones WLAN, se debe introducir la nueva clave de seguridad.

Uso de un equipo móvil de comunicación como punto de acceso Wi-Fi (anclaje a red)

Para la conexión a Internet del sistema multimedia se accede a un punto de acceso Wi-Fi externo. Para la conexión de datos se utiliza la tarifa de datos del equipo móvil de comunicación [Tarifa datos adquirida](#).

- ❗ Esta función varía en función del país.
- ▶ Seleccione la opción [Configurar](#) en el menú [Internet y Bluetooth](#).
- ▶ Seleccione [Conectarse a Internet](#).
- ▶ Seleccione una de las siguientes opciones de conexión.

Configuración de la conexión a Internet mediante WLAN

- ❗ La función WLAN del teléfono móvil y la autorización para el acceso a Internet

mediante WLAN deben estar activadas (vea las Instrucciones de servicio del fabricante).

- ▶ Seleccione [Buscar acceso a Internet](#).
- ▶ Seleccione la red.
- ▶ Regístrese en la red WLAN.

O bien:

- ▶ Seleccione el teléfono móvil con el símbolo de WLAN  en el administrador de dispositivos de Internet.

Configuración de la conexión a Internet mediante Bluetooth®

- ❗ El teléfono móvil debe ser compatible con el perfil Bluetooth® PAN (Personal Area Network).
- ▶ Seleccione [Buscar acceso a Internet](#). En la lista que aparece se muestran todos los teléfonos móviles ya conocidos por el sistema multimedia. Pueden añadirse dispositivos nuevos mediante la aplicación Teléfono.
- ▶ Conecte el teléfono móvil por Bluetooth®.

O bien:

- ▶ Seleccione el teléfono móvil con el símbolo de Bluetooth®  en el administrador de dispositivos de Internet.

Navegación y tráfico

Indicaciones del sistema de navegación

Guiado al destino con realidad aumentada

- ⚠ **ADVERTENCIA** Peligro de lesiones y accidentes por distracción, representación incorrecta o interpretación errónea de la indicación

La imagen de la cámara en la visualización de realidad aumentada no es apropiada como guía para la conducción.

- ▶ Preste atención siempre a la situación real del tráfico.
- ▶ Evite mirar la imagen de la cámara de forma prolongada.

⚠ ADVERTENCIA Peligro de lesiones y accidentes por un posicionamiento impreciso de la información adicional

La información adicional de la visualización de realidad aumentada no sustituye a la observación de la situación real de marcha.

▶ Durante cualquier maniobra, mantenga la situación real de marcha permanentemente en su campo visual.

Conexión del sistema de navegación

Sistema multimedia:

→  → Navegación

- ▶ Alternativamente conecte el asistente fónico MBUX (→ página 303).
- ▶ Cambio a la navegación. Se muestra el mapa.

Sinopsis de la navegación

Mapa digital

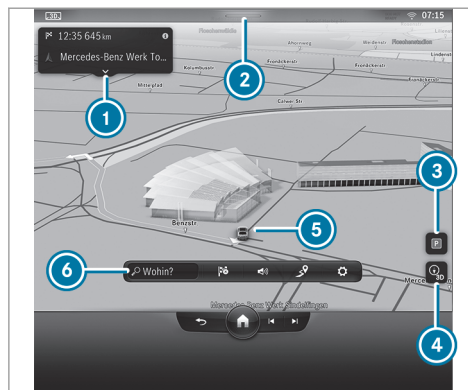

- ① Ventana de navegación
Guiado al destino activo: indicación, por ejemplo, de información sobre el destino, la lista de rutas, recomendaciones de carril
- ② Indicación variable, acceso al Control Center

- ③ Búsqueda de una posibilidad de aparcamiento en el entorno
- ④ Selección de la orientación del mapa
- ⑤ Posición actual del vehículo (símbolo del vehículo o flecha)
- ⑥ Menú Navegación

Menú Navegación

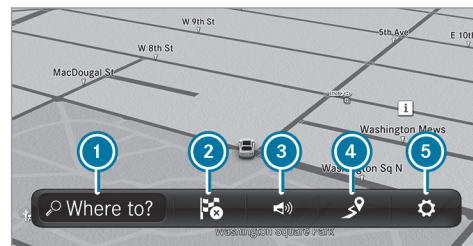

- ① Introducción de un destino especial o una dirección y otras opciones de introducción de destino
- ② Interrupción del guiado al destino (si el guiado al destino está activo)

- ③ Repetición y conexión o desconexión de los mensajes hablados del sistema de navegación
- ④ Apertura de los menús **Ruta y Tráfico**
 - Visualización de sinopsis de la ruta, introducción de puntos de destino intermedios, selección de rutas alternativas
 - Visualización de avisos de tráfico y de zonas
- ⑤ Realización de ajustes para **Vista, Mensajes y señales acústic.** y **Route**
- ⓘ Si no se muestra el menú **Navegación**, pulse brevemente el mapa digital.
- ⓘ Las opciones no están disponibles en todos los países.

Introducción de un punto de destino

Requisitos

- **Para la búsqueda online:** se ha establecido una conexión a Internet.
- Mercedes me connect está disponible.

- Dispone de una cuenta de usuario en el portal Mercedes me.
- El vehículo está vinculado a la cuenta de usuario y usted ha aceptado las condiciones de uso.
Encontrará más información en la <https://www.mercedes.me>.
- El servicio está disponible.
- El servicio se activó en un punto de servicio Mercedes-Benz.

Sistema multimedia:

➔ 🏠 ➔ **Navegación** ➔ 🔍 ¿A dónde?

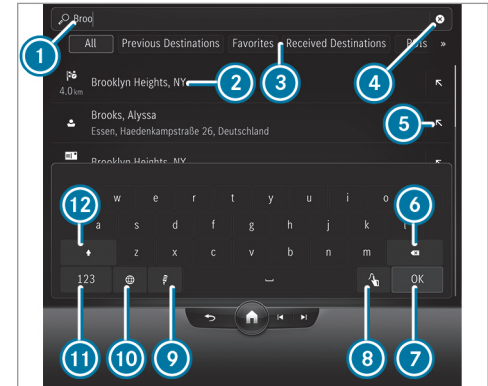

Introducción de un destino especial, una dirección o un contacto (ejemplo)

- ① Línea de introducción con la introducción actual
- ② Resultado de búsqueda

- ③ Selección de la introducción del punto de destino, indicación de otras opciones de introducción del punto de destino con la flecha doble
- ④ Borrado de una entrada
- ⑤ Aceptación del resultado de la búsqueda en la línea de introducción y continuación de la búsqueda
- ⑥ Borrado del último carácter introducido
- ⑦ Ocultación del teclado
- ⑧ Cambio al reconocimiento de escritura
- ⑨ Inicio del asistente fónico MBUX
- ⑩ Ajuste del idioma de escritura
- ⑪ Cambio a cifras y caracteres especiales
- ⑫ Cambio a mayúsculas o minúsculas

▶ Introduzca el punto de destino en ①. La introducción se puede efectuar en el orden que desee.
Los resultados de búsqueda se muestran en una lista.

① Los resultados de la búsqueda online de destinos especiales pueden contener información adicional, por ejemplo, horarios de

apertura y precios. El servicio cartográfico online facilita la información.
La función online no está disponible en todos los países.

- ① Puede introducir un destino en formato de dirección de tres palabras de what3words. La opción no está disponible en todos los países.
- ▶ Oculte el teclado con .
- ▶ Seleccione el punto de destino de la lista. Se calcula la ruta.
- ① Tenga en cuenta las indicaciones sobre el sistema multimedia MBUX (→ página 299).

Cálculo de la ruta y uso de los ajustes para el guiado al destino

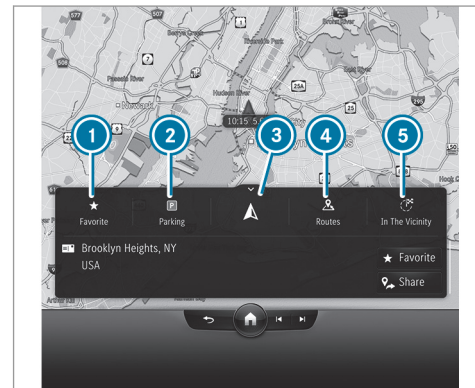

- ① Memorización del destino como favorito
- ② Selección de una plaza de aparcamiento cerca del destino
- ③ Cálculo de la ruta e inicio del guiado al destino

- 4 Apertura de la sinopsis de la ruta
- 5 Selección de un destino especial cerca del destino

▶ **Apertura de la indicación detallada con la dirección del destino:** mueva la barra situada sobre el símbolo  hacia arriba. Según el destino seleccionado y la disponibilidad, se muestran contenidos en línea como valoraciones, precios e información meteorológica.

▶ **Compartición de un destino:** seleccione  **Compartir**. Esta opción permite escanear el código QR que se muestra.

Adición de un destino intermedio a la ruta existente o inicio de un nuevo guiado al destino

▶ Seleccione  **Añadir**. La dirección de destino seleccionada se establece como siguiente punto de destino intermedio. Se inicia el guiado al destino.

O bien:

▶ Seleccione  **Sustituir la ruta**. La dirección de destino seleccionada se establece como nuevo punto de destino. Se inicia el guiado al destino.

Selección del tipo de ruta

▶ Seleccione  en el menú Navegación (→ página 320).

▶ Seleccione **Route**. La ruta se calcula como una ruta rápida con un tiempo de recorrido menor. Si hay un remolque acoplado al vehículo, se puede utilizar el modo de remolque. Si tiene esta opción a su disposición, puede seleccionar las rutas online. La opción **Guiado dinámico al destino**  tiene en cuenta la información sobre el tráfico para la ruta.

ⓘ El modo de remolque y las rutas online no están disponibles en todos los países ni para todos los vehículos.

Cálculo de rutas alternativas

▶ Seleccione  en el menú Navegación.

▶ Seleccione **Vista**.

▶ Active la opción **Vista general de ruta tras inicio**. Se calculan rutas alternativas para cada ruta.

Selección de rutas alternativas

ⓘ La función está disponible si se ha activado **Vista general de ruta tras inicio** y se ha calculado una ruta.

▶ Seleccione  en el menú Navegación.

▶ Seleccione **Rutas alternativas**.

▶ Cuando se calculen las rutas alternativas, visualice la ruta en la ventana de navegación deslizando el dedo a la izquierda o a la derecha.

▶ Seleccione **Inicio**.

Activación de la ruta casa-trabajo

ⓘ Se ha creado un perfil de usuario y se ha activado **Permitir propuestas de destinos** en las opciones de usuario (→ página 312). El guiado al destino no está activo.

▶ Seleccione  en el menú Navegación.

▶ Seleccione **Route**.

- ▶ Active la opción [Activar ruta casa-trabajo](#). La navegación reconoce automáticamente que el vehículo se encuentra en una ruta casa-trabajo.
Para la ruta diaria casa-trabajo, también se comunican los eventos de tráfico del trayecto durante la marcha sin guiado al destino activo.
- ▶ **Selección o borrado de la ruta casa-trabajo:** seleccione [Inicio](#) o .

Evitación o uso de sectores de la ruta, por ejemplo, autopistas o transbordadores

- ▶ Seleccione  en el menú Navegación.
- ▶ Seleccione [Route](#).
- ▶ Seleccione [Opciones de evitación](#).
- ▶ Active o desactive la opción de evitación.

Activación del guiado al destino con realidad aumentada

- ▶ Toque  en el mapa.
El testigo de control se ilumina en azul.
Antes de realizar una maniobra de giro, se muestra en el visualizador central la imagen

de vídeo de la cámara de realidad aumentada. La imagen de vídeo contiene información adicional.

- ▶ **Volver al mapa de navegación:** toque de nuevo .
El testigo de control está apagado.

Visualización de información de los objetos en el guiado al destino con realidad aumentada

El guiado al destino con realidad aumentada debe estar activado.

- ▶ Seleccione  en el menú Navegación.
- ▶ Seleccione [Vista](#).
- ▶ Seleccione [Vídeo de realidad aumentada](#).
- ▶ Active las opciones [Nombres de las calles](#) y [Números de inmueble](#).
Las opciones activadas se muestran como información adicional en la imagen de la cámara durante el guiado al destino.

Uso de las funciones del mapa

Sistema multimedia:

   [Navegación](#)

Ampliación de la escala del mapa

- ▶ Cuando se muestre el mapa, toque brevemente el visualizador central dos veces seguidas.

Reducción de la escala del mapa

- ▶ Cuando se muestre el mapa, toque brevemente el visualizador central con dos dedos.

Desplazamiento del mapa

- ▶ Cuando se muestre el mapa, mueva el dedo en cualquier dirección en el visualizador central.

- ▶ **Reposición del mapa a la posición actual del vehículo:** seleccione  [Centrar](#) .

Selección de la orientación del mapa

- ▶ Toque repetidamente el símbolo de la brújula  en el mapa.

La orientación del mapa cambia en este orden:

- El mapa está en 3D y orientado en el sentido de la marcha.
- El mapa está en 2D y orientado en el sentido de la marcha.
- El mapa está en 2D y orientado hacia el Norte.
- El mapa muestra la ruta completa.

Uso de servicios posventa y otros servicios

Requisitos

- Se ha establecido una conexión a Internet.
- Mercedes me connect está disponible.
- Dispone de una cuenta de usuario en el portal Mercedes me.
- El vehículo está vinculado a la cuenta de usuario y usted ha aceptado las condiciones de uso del servicio.

Encontrará más información en: <https://www.mercedes.me>.

- El servicio está disponible.
- El servicio fue habilitado en un punto de servicio Mercedes-Benz.

Sistema multimedia:

  ▶ Navegación

Visualización de la información sobre el tráfico

- ▶ Seleccione  en el menú Navegación.
- ▶ Seleccione **Vista**.
- ▶ Seleccione **Símbolos del mapa**.
- ▶ Active las opciones **Eventos de tráfico** y **Tráfico de flujo libre**.

Se muestran los eventos de tráfico en la ruta, por ejemplo, obras, avisos de zona (por ejemplo, niebla) y avisos de advertencia.

Se muestra el retraso del tráfico en la ruta actual. El valor más bajo para indicar el retraso del tráfico es un minuto.

Visualización de las alertas de peligro

Si hay alertas de peligro disponibles, estas se pueden mostrar como símbolos en el mapa. La visualización depende de los ajustes de la opción **Eventos de tráfico**.

- ▶ Ajuste la opción mediante . Cuando la opción se activa, se muestran todos los símbolos.

Cuando la opción se desactiva, los símbolos solo se muestran cuando se advierte un peligro.

Las siguientes alertas se muestran en el mapa:

- accidentes y averías
- niebla y calzada resbaladiza
- peligros notificados manualmente
- vehículo con luz intermitente de advertencia activada
- obras móviles

Visualización del contenido de los mapas online

- ▶ Seleccione  en el menú Navegación.
- ▶ Seleccione **Vista**.

- ▶ Seleccione [Símbolos del mapa](#).
- ▶ Active un servicio online, por ejemplo, [Condic. meteorológ.](#).

En el mapa del sistema de navegación se muestra información meteorológica actual, por ejemplo, temperatura o nubosidad.

La información de los servicios no se muestra en todas las escalas del mapa, por ejemplo, los símbolos meteorológicos o el precio del combustible.

Teléfono

Telefonía

Indicaciones sobre la telefonía

- ▲ **ADVERTENCIA** Peligro de distracción por manejar los equipos de comunicación integrados durante la marcha

Si maneja equipos de comunicación integrados en el vehículo durante la marcha, podría distraer su atención del tráfico. Adicionalmente puede perder el control de su vehículo.

- ▶ Utilice estos equipos solo si el estado del tráfico lo permite.
- ▶ Si no puede garantizar esto, detenga el vehículo sin poner en peligro la seguridad vial y realice las entradas con el vehículo parado.

- ▲ **ADVERTENCIA** Peligro de accidente por manejar los equipos de comunicación móviles durante la marcha

Los equipos de comunicación móviles distraen al conductor de la situación del tráfico. Además, el conductor puede perder el control del vehículo.

- ▶ El conductor solo debe manejar estos equipos con el vehículo parado.
- ▶ Los ocupantes del vehículo solo deben utilizar estos equipos en la zona prevista para ello, por ejemplo, en la parte trasera.

Cuando utilice equipos móviles de comunicación en el vehículo, observe la legislación vigente en el país en el que se encuentre en ese momento.

- ▲ **ADVERTENCIA** Peligro de sufrir lesiones por objetos colocados de forma inadecuada

Si coloca los objetos de forma inadecuada en el habitáculo del vehículo, podrían desplazarse por el habitáculo e impactar con los ocupantes del vehículo. Además, los portavasos, los compartimentos abiertos y los soportes para teléfonos móviles no siempre pueden sujetar los objetos que albergan en caso de accidente.

Existe peligro de sufrir lesiones, en especial al frenar el vehículo o al cambiar bruscamente la dirección de marcha.

- ▶ Coloque los objetos siempre de tal manera que no se puedan desplazar en estas situaciones o situaciones similares.
- ▶ Asegúrese siempre de que los objetos no sobresalgan de los compartimentos, las redes para equipaje o las redes portabojos.

- ▶ Cierre los compartimentos antes de emprender la marcha.
- ▶ Coloque y asegure siempre en el maletero/espacio de carga los objetos pesados, duros, puntiagudos, de cantos afilados, frágiles o demasiado grandes.

Tenga en cuenta otras indicaciones para guardar correctamente equipos móviles de comunicación:

- Carga del vehículo (→ página 145)

Conexión Bluetooth®

La vista de menús y las funciones disponibles en el menú del teléfono dependen en parte del perfil Bluetooth® del teléfono móvil vinculado. Si el teléfono móvil es compatible con todos los perfiles Bluetooth® siguientes, están disponibles todas las prestaciones:

- PBAP (Phone Book Access Profile)
 - Los contactos del teléfono móvil se muestran de forma automática en el sistema multimedia.
- MAP (Message Access Profile)

- Las funciones de mensajes del teléfono móvil se pueden usar en el sistema multimedia.
- HFP (Hands Free Profile)
 - La telefonía inalámbrica está disponible en el sistema multimedia.
- SAP (SIM Access Profile)
 - El teléfono del vehículo tiene acceso a los datos cartográficos de la tarjeta SIM y selecciona la red de telefonía móvil a través de la antena exterior.

La funcionalidad del Bluetooth® Audio se puede utilizar independientemente de ello con cualquier dispositivo móvil.

Para obtener información sobre la funcionalidad del dispositivo móvil que desea vincular, vea las Instrucciones de servicio del fabricante.

Conexión de red:

En los siguientes casos se pueden producir interrupciones de la comunicación durante la marcha:

- si cambia a una estación emisora/receptora en la que no hay ningún canal de voz libre

- si la tarjeta SIM utilizada no es compatible con la red operativa
- si un teléfono móvil con Twincard está registrado simultáneamente en la red con la segunda tarjeta SIM

Para ofrecer una mejor calidad de voz, el sistema multimedia admite conversaciones en HD Voice®. Para ello, los teléfonos móviles y los operadores de telefonía móvil de los interlocutores deben ser compatibles con la función HD Voice®.

La calidad de voz puede variar en función de la calidad de la conexión.

Obtendrá más información en un punto de servicio Mercedes-Benz o en la <https://www.mercedes-benz.com/connect>.

Sinopsis del menú del teléfono

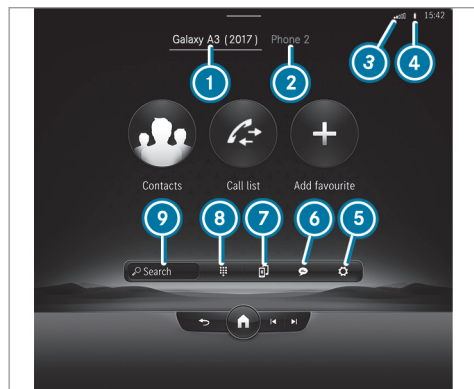

- ① Nombre del dispositivo Bluetooth® del teléfono móvil conectado actualmente/del teléfono móvil
- ② Nombre del dispositivo Bluetooth® del teléfono móvil conectado actualmente/del teléfono móvil (modo dos teléfonos)

- ③ Intensidad de campo de la red de telefonía móvil
- ④ Estado de la batería del teléfono móvil conectado
- ⑤ Opciones
- ⑥ Mensajes
- ⑦ Abrir mis dispositivos
- ⑧ Teclado numérico
- ⑨ Iniciar la búsqueda de contactos

Sinopsis de los modos de servicio del teléfono

En función del equipamiento están disponibles los siguientes modos de servicio del teléfono:

- Un teléfono móvil está conectado con el sistema multimedia por Bluetooth®.
- Se conectan dos teléfonos móviles al sistema multimedia mediante Bluetooth® (modo dos teléfonos).
 - Puede utilizar todas las funciones del sistema multimedia con ambos teléfonos móviles.

Conexión del teléfono móvil

Requisitos

- El Bluetooth® está conectado en el teléfono móvil (vea las Instrucciones de servicio del fabricante).
- El Bluetooth® está conectado en el sistema multimedia.

Sistema multimedia:

Teléfono » Dispositivos » Mis dispositivos

Búsqueda de un teléfono móvil



- ▶ Seleccione [Conectar nuevo dispositivo](#).

Conexión del teléfono móvil

- ▶ Seleccione un teléfono móvil. En el sistema multimedia y en el teléfono móvil se muestra un código.
- ▶ Si ambos códigos coinciden, confirme el código en el teléfono móvil.

Funciones del menú Telefonía

En el menú Telefonía encontrará, entre otras, las siguientes funciones:

- Realización de llamadas, por ejemplo:
 -  Aceptación de una llamada
 -  Finalizar llam.
 - Respuesta a una llamada con mensaje
 -  Conferencia
 - Aceptación o rechazo de una llamada en espera
- Administración de los contactos, por ejemplo:
 - Descarga de los contactos del teléfono móvil
 - Modificación del formato de nombre de los contactos
 - Borrado de favoritos
- Recepción y envío de mensajes, por ejemplo:
 - Utilización de la función de lectura en voz alta
 - Dictado de un nuevo mensaje

Mercedes me y Apps

Mercedes me connect

Información sobre Mercedes me connect

Mercedes me connect consta de una gran cantidad de servicios.

Mediante el sistema multimedia y la unidad de mando en el techo puede utilizar, por ejemplo, los siguientes servicios:

- Gestión de accidentes y de averías (tecla me o la indicación mostrada en el sistema multimedia en función de la situación)
- Sistema de llamada de emergencia Mercedes-Benz (llamada de emergencia automática y tecla SOS)

La gestión de accidentes y de averías de Mercedes me connect y la central de llamadas de emergencia de Mercedes-Benz están a su disposición las 24 horas del día.

La tecla me y la tecla SOS se encuentran en la unidad de mando en el techo del vehículo (→ página 331).

También puede llamar al servicio de atención al cliente Mercedes-Benz mediante el sistema multimedia (→ página 331).

Tenga en cuenta que Mercedes me connect es un servicio posventa de Mercedes-Benz. En caso de emergencia, póngase en contacto primero con los números de emergencia nacionales conocidos. En casos de emergencia también puede utilizar el sistema de llamada de emergencia Mercedes-Benz (→ página 337).

Tenga en cuenta las condiciones de uso de Mercedes me connect y las indicaciones sobre protección de datos de Mercedes me connect. Podrá encontrarlas en su cuenta de usuario Mercedes me.

Encontrará más información sobre los servicios Mercedes me connect en el Portal Mercedes me: <https://me.secure.mercedes-benz.com>

Información sobre la gestión de accidentes y de averías Mercedes me connect

La gestión de accidentes y de averías puede incluir, entre otras, las siguientes funciones:

- Complemento al sistema de llamada de emergencia Mercedes-Benz (→ página 337)

En caso necesario, la persona de contacto de la central de llamadas de emergencia de Mercedes-Benz redireccionará la llamada a la gestión de accidentes y de averías Mercedes me connect. No obstante, la redirección de la llamada no está disponible en todos los países.

- Asistencia en carretera por un técnico cualificado en el sitio y/o remolcado del vehículo al punto de servicio Mercedes-Benz más próximo

Estos servicios pueden tener costes adicionales.

- Complemento a la guía de emergencia después de la detección automática de averías y accidentes (→ página 332)

En caso de avería o accidente, se envían datos ampliados del vehículo que permiten una asistencia óptima del servicio de atención al cliente Mercedes-Benz y de los talleres autorizados o asistentes en carretera encargados.

- Complemento al servicio Telediagnóstico de Mercedes me connect

Con la función Telediagnóstico, el proveedor del servicio registra determinados avisos de desgaste y avería si estos se pueden interpretar inequívocamente y están disponibles por la supervisión de componentes susceptibles de diagnóstico.

Si su vehículo detecta una avería o una avería inminente, el sistema multimedia puede solicitarle que se ponga en contacto con el servicio de atención al cliente de Mercedes-Benz para obtener más ayuda. Esta solicitud del sistema multimedia aparece únicamente con el vehículo parado.

- ⓘ Estos servicios están sujetos a restricciones técnicas como la cobertura y la calidad de la radiotelefonía móvil, y la interpretabilidad de los datos transmitidos en los sistemas de procesamiento. Por eso, en determinadas circunstancias la indicación puede aparecer con retraso en el sistema multimedia o ni siquiera aparecer.

Encontrará más información sobre los servicios de Mercedes me connect en el Portal Mercedes me: <https://me.secure.mercedes-benz.com>.

Datos transmitidos con los servicios de llamada Mercedes me connect

Los datos transmitidos durante una llamada Mercedes me connect dependen:

- del motivo de activación de la llamada
- del servicio posventa seleccionado en el sistema de diálogo
- de los servicios de Mercedes me connect activados

Puede consultar qué datos se transmiten con los servicios en la información sobre la protección de datos de Mercedes me connect y en las condiciones de uso de Mercedes me connect en vigor. Podrá encontrarlas en su cuenta de usuario Mercedes me.

Llamadas Mercedes me

Realización de llamadas mediante la unidad de mando en el techo

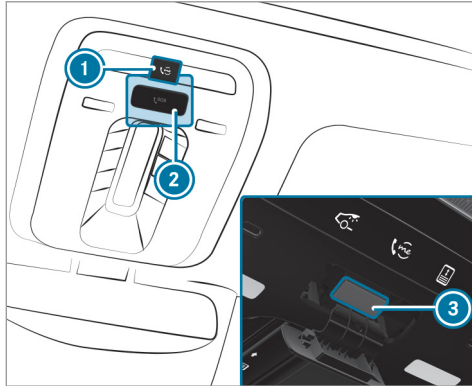

- ① Tecla me para la llamada de servicio o de información
- ② Cubierta de la tecla SOS
- ③ Tecla SOS (sistema de llamada de emergencia)

Realización de una llamada Mercedes me

- ▶ Pulse la tecla me ①.

Realización de una llamada de emergencia

- ▶ Pulse brevemente la cubierta de la tecla SOS ② para abrirla.
- ▶ Mantenga pulsada la tecla SOS ③ durante un segundo como mínimo.

Aunque haya una llamada Mercedes me activa, puede efectuar una llamada de emergencia. Esta tiene preferencia con relación a todas las demás llamadas activas.

Información sobre la llamada a Mercedes me mediante la tecla me

Se ha realizado una llamada mediante la tecla me al servicio de atención al cliente Mercedes-Benz mediante la unidad de mando en el techo o el sistema multimedia (→ página 331).

Puede acceder al servicio posventa deseado mediante el sistema de diálogo:

- Gestión de accidentes y de averías

- Servicio de atención al cliente Mercedes-Benz para obtener información general sobre el vehículo

Recibirá información sobre, entre otros, los siguientes temas:

- Activación de Mercedes me connect
- Manejo del vehículo
- Punto de servicio Mercedes-Benz más cercano
- Otros productos y servicios de Mercedes-Benz

Durante la conexión al servicio de atención al cliente Mercedes-Benz se transfieren datos (→ página 333).

Llamada al servicio de atención al cliente Mercedes-Benz mediante el sistema multimedia

Requisitos

- Hay disponible un acceso a una red GSM.
- Se dispone de cobertura de la red GSM del contratista en la región correspondiente.

- Para poder transferir automáticamente los datos del vehículo debe estar conectado el encendido.

Sistema multimedia:



▶ Llame a [Mercedes me connect](#).

Con su confirmación, el sistema multimedia envía los datos necesarios del vehículo. La transmisión de datos se muestra en el visualizador central.

Después puede seleccionar un servicio posventa y será conectado con una persona de contacto del servicio de atención al cliente Mercedes-Benz.

Llamada al servicio de atención al cliente Mercedes-Benz después de la detección automática de averías y accidentes

Requisitos

- El vehículo ha detectado una situación de accidente o avería.
- El vehículo está detenido.

- La luz intermitente de advertencia está conectada.

i Esta función no está disponible en todos los países.

En circunstancias limitadas el vehículo puede detectar situaciones de accidente o avería.

En caso de que se detecten accidentes o averías, la guía de emergencia muestra indicaciones de seguridad en el visualizador del sistema multimedia.

Después de salir de la indicación de la guía de emergencia del sistema multimedia, se le preguntará si quiere recibir asistencia del servicio de atención al cliente Mercedes-Benz.

▶ Seleccione [Llamar](#).

- Los datos del vehículo se transmiten tras su autorización o automáticamente si el servicio "Gestión de accidentes y de averías" de Mercedes me connect está activado (→ página 329).
- El servicio de atención al cliente Mercedes-Benz contesta a su llamada y organiza la asistencia en carretera en caso de avería o accidente.

Estos servicios pueden tener costes adicionales.

i Dependiendo de la gravedad del accidente, puede establecerse una llamada de emergencia automática. Esta tiene preferencia con relación a todas las demás llamadas activas.

i Adicionalmente, si el servicio "Telediagnóstico" de Mercedes me connect está activo, en caso de avería puede aparecer una consulta similar más tarde. Si ya está en contacto con el servicio de atención al cliente Mercedes-Benz o si ya ha recibido ayuda, esta consulta puede ignorarse o rechazarse.

i Si responde a la consulta de si desea recibir asistencia del servicio de atención al cliente Mercedes-Benz con [Llamar más tarde](#), el aviso se oculta y aparece de nuevo con posterioridad.

La consulta activada por el servicio "Telediagnóstico" de Mercedes me connect puede confirmarse o rechazarse. Una vez rechazada ya no vuelve a mostrarse.

Concertación de una fecha de servicio mediante una llamada Mercedes me

Si ha activado el servicio de gestión del mantenimiento del vehículo, los datos del vehículo relevantes se transmiten automáticamente al servicio de atención al cliente Mercedes-Benz. De este modo, recibirá recomendaciones individuales sobre el mantenimiento de su vehículo.

Independientemente de que haya aceptado la gestión del mantenimiento del vehículo, el sistema multimedia le recuerda tras un periodo de tiempo determinado el vencimiento de un mantenimiento. Se muestra una indicación solicitando su confirmación para concertar una cita.

► Concertación de la fecha de servicio:

seleccione [Llamar](#).

Los datos del vehículo se transmiten tras su autorización y el servicio de atención al cliente Mercedes-Benz registra la fecha deseada para realizar los trabajos de mantenimiento. La información se transmite al concesionario que ha seleccionado.

Este se pondrá en contacto con usted para confirmar la cita y, en caso necesario, concretar los detalles necesarios.

- ❗ Si selecciona [Llamar más tarde](#) después de que se muestre el aviso de mantenimiento, el aviso se oculta y aparece de nuevo en un momento posterior.

Datos transmitidos durante una llamada Mercedes me

Si realiza una llamada de servicio a través de Mercedes me, se transmitirán datos para que se le pueda ofrecer un asesoramiento eficaz y un servicio fluido.

Para la transmisión de los datos deben cumplirse los siguientes requisitos:

- El encendido debe estar conectado.
- El operador de telefonía móvil admite la tecnología de transmisión de datos que se necesita.
- Está garantizada una calidad suficiente de la conexión de radiotelefonía móvil.

La transmisión múltiple depende de los siguientes factores:

- Motivo de la llamada
- Tecnología de transmisión de radiotelefonía móvil existente

- Servicios de Mercedes me connect activados
- Servicio elegido en el sistema de diálogo

Transmisión de datos en caso de servicios de Mercedes me connect no activados

Si no hay ningún servicio de Mercedes me connect activado, se transmiten los siguientes datos:

- Número de identificación del vehículo
- Hora de la llamada
- Motivo de la llamada
- Confirmación de la solicitud de protección de datos
- Identificador de país del vehículo
- Idioma ajustado del sistema multimedia
- Número de teléfono de la plataforma de comunicación montada en el vehículo

Si se ha activado una llamada a través del recordatorio de mantenimiento para concertar una fecha de servicio, se transmiten adicionalmente los siguientes datos:

- Kilometraje actual y datos de mantenimiento

Si se ha activado una llamada a través del sistema multimedia después de la detección automática de averías y accidentes, se transmiten adicionalmente los siguientes datos:

- Kilometraje actual y datos de mantenimiento
- Ubicación del vehículo en ese momento

Si se ha seleccionado la gestión de accidentes y de averías a través del sistema de mando fónico, el servicio de atención al cliente Mercedes-Benz puede solicitar más tarde los siguientes datos adicionales del vehículo:

- Ubicación del vehículo en ese momento

Procesamiento de datos

Al finalizar la llamada, los datos transmitidos en el marco de esta se borran de los sistemas que los transmiten siempre que no se estén utilizando para otros servicios de Mercedes me connect activados.

Los datos referidos al caso se procesan y guardan en el servicio de atención al cliente Mercedes-Benz y, si lo requiere la tramitación del caso, se reenvían a los concesionarios oficiales encargados por el servicio de atención al

cliente Mercedes-Benz. Tenga en cuenta la información sobre la protección de datos incluida en la página de Internet de Mercedes me, en la <https://www.mercedes.me>, o en el anuncio grabado que se oye justo después de establecer la llamada al servicio de atención al cliente Mercedes-Benz.

- ❗ El anuncio grabado no está disponible en todos los países.

Sinopsis del menú Mercedes me y Apps

Si ha iniciado sesión en el Portal Mercedes me con una cuenta de usuario, tendrá a disposición prestaciones y ofertas de Mercedes-Benz.

Para obtener más información al respecto, diríjase a un punto de servicio de Mercedes-Benz o visite el Portal Mercedes me: <https://me.secure.mercedes-benz.com>.

- ❗ Asegúrese de que las Mercedes me Apps estén siempre actualizadas.

Puede acceder al menú mediante [Apps](#) en el sistema multimedia.

En el menú [Apps](#), pueden estar disponibles las siguientes opciones:

- Vinculación del vehículo con la cuenta de usuario [Mercedes me](#)
- Desactivación del vínculo entre la cuenta de usuario [Mercedes me](#) y el vehículo
- Solicitud de los servicios de Mercedes me
- Apertura de aplicaciones como, por ejemplo, In-Car Office o el navegador web, en función de la disponibilidad

Sinopsis del navegador web

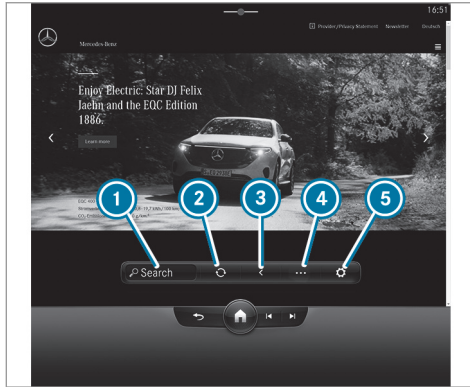

- ① Búsqueda
- ② Actualización/interrupción
- ③ Página web anterior
- ④ Opciones
- ⑤ Ajustes

- ① En ... están disponibles las siguientes opciones:
 - Marcadores
 - Carga de la página web móvil
- ① Durante la marcha no se muestran páginas web.

Sinopsis de Smartphone Integration

Con Smartphone Integration puede usar determinadas funciones de su teléfono móvil a través del visualizador del sistema multimedia.

Solo puede estar conectado un único teléfono móvil con el sistema multimedia a través de Smartphone Integration. Durante el uso de Smartphone Integration, también en el modo dos teléfonos, puede conectarse solo un teléfono móvil más con el sistema multimedia a través de Bluetooth®.

La funcionalidad plena de Smartphone Integration solo está disponible si existe una conexión a Internet. Para utilizar Smartphone Integration debe descargarse la correspondiente aplicación en el teléfono móvil. El teléfono móvil debe estar

encendido y conectado con un cable adecuado al sistema multimedia mediante una conexión USB.

Aplicaciones de Smartphone Integration:

- Mercedes-Benz Link (ejecución de la función mediante la caja de control Mercedes-Benz Link)
 - Apple CarPlay® (también es posible la conexión inalámbrica mediante Bluetooth®)
 - Android Auto (también es posible la conexión inalámbrica mediante Bluetooth®)
- ① La primera activación de Mercedes-Benz Link, Apple CarPlay® o Android Auto en el sistema multimedia se debe realizar con el vehículo parado y con el freno de estacionamiento accionado por motivos de seguridad.

Puede iniciar Smartphone Integration mediante **Mis dispositivos**.

Puede finalizar Smartphone Integration mediante **Mis dispositivos** o desconectando el cable de conexión entre el teléfono móvil y el sistema multimedia.

- ❗ Mercedes-Benz recomienda desconectar la conexión mediante el administrador de dispositivos o el cable de conexión solo con el vehículo parado.

Síntesis de los datos del vehículo transmitidos

Al utilizar Smartphone Integration, se transmiten los datos definidos del vehículo al teléfono móvil. Esto facilita un uso óptimo de servicios seleccionados del teléfono móvil. No se accede activamente a los datos del vehículo.

Se transmite la siguiente información del sistema:

- Versión de software del sistema multimedia
- ID del sistema (anonimizado)

La transmisión de estos datos sirve para optimizar la comunicación entre el vehículo y el teléfono móvil.

Para ello y para la asignación de varios vehículos al teléfono móvil, se genera un código aleatorio del vehículo.

No está relacionado con el número de identificación del vehículo (FIN) y se borra al repositionar el sistema multimedia .

Se transmiten los siguientes datos sobre el estado del vehículo:

- Posición del cambio acoplada
- Diferencia entre aparcar, parar, desplazar y circular
- Modo diurno/nocturno del cuadro de instrumentos
- Tipo de propulsión

La transmisión de estos datos sirve para adaptar la representación de los contenidos a la situación de marcha.

Se transmiten los siguientes datos sobre la posición:

- Coordenadas
- Velocidad
- Rumbo
- Dirección de aceleración

El teléfono móvil utiliza estos datos para mejorar la precisión de la navegación (por ejemplo, para continuar en un túnel).

Sistema de llamada de emergencia Mercedes-Benz

Información sobre el sistema de llamada de emergencia Mercedes-Benz

Su vehículo está equipado con el sistema de llamada de emergencia Mercedes-Benz ("eCall"). La función eCall puede salvar vidas en caso de accidente, pero no sustituye en ningún caso a la ayuda que ofrece una llamada al número de emergencia 911.

El sistema eCall de Mercedes-Benz solo funciona en zonas donde los operadores de telefonía móvil ofrezcan servicio. Si la cobertura de red del operador de telefonía móvil es insuficiente, podría ser imposible efectuar una llamada de emergencia.



eCall forma parte del equipamiento de serie de su vehículo Mercedes-Benz. Para garantizar su funcionamiento previsto, el sistema transmite

los datos que se describen a continuación en el apartado "Transmisión de datos del sistema de llamada de emergencia Mercedes-Benz" (→ página 339).

Para desactivar eCall, el cliente debe acudir a un departamento de servicio Mercedes-Benz autorizado para que desactiven el módulo de comunicación del vehículo.

La desactivación de este módulo impide la activación de todos los servicios de Mercedes me connect. Después de desactivar eCall dejan de estar disponibles la llamada de emergencia automática y la llamada de emergencia manual.

El encendido debe estar conectado para la llamada de emergencia automática.

-  eCall viene activado de fábrica.
-  Un concesionario oficial Mercedes-Benz puede desactivar eCall. Tenga en cuenta que al transferir el vehículo a otro propietario con eCall desactivado, este sistema permanece desactivado a menos que el nuevo propietario acuda a un concesionario oficial Mercedes-Benz para reactivarlo.

Sinopsis del sistema de llamada de emergencia Mercedes-Benz

eCall puede ayudar a reducir el intervalo de tiempo transcurrido entre el momento del accidente y la llegada del equipo de salvamento al lugar del accidente. Además, ayuda en la determinación de la posición geográfica de un accidente producido en un lugar difícilmente accesible. Incluso si un vehículo está equipado con eCall, esto no significa que el sistema esté conectado. Por ello, eCall no sustituye la llamada al número de emergencia 911 en caso de accidente.

Puede realizar la llamada de emergencia automática (→ página 337) o manualmente (→ página 338). Establezca la llamada de emergencia solamente en el caso de que usted u otras personas precisen medidas de salvamento,

Establezca la llamada de emergencia solamente en el caso de que usted u otras personas precisen medidas de salvamento. No la establezca, por ejemplo, en caso de avería o una situación similar.

Activación de una llamada de emergencia Mercedes-Benz automática

Requisitos

- El encendido está conectado.
- La batería de arranque tiene carga suficiente.

El sistema de llamada de emergencia Mercedes-Benz activa automáticamente una llamada de emergencia en los siguientes casos:

- tras la activación por un accidente de sistemas de retención como airbag o pretensores de cinturón
- tras una parada de emergencia efectuada automáticamente por el asistente activo de parada de emergencia

La llamada de emergencia se ha activado:

- Se establece una comunicación hablada con la central de llamadas de emergencia de Mercedes-Benz.
- Se transmite un mensaje con los datos del accidente a la central de llamadas de emergencia de Mercedes-Benz.

La central de llamadas de emergencia de Mercedes-Benz puede transmitir dichos datos a una central de llamadas de emergencia.

La tecla SOS de la unidad de mando en el techo parpadea de forma continua hasta que la llamada de emergencia finaliza.

La llamada de emergencia automática no se puede finalizar inmediatamente.

En caso de no poder efectuar la transmisión automática a la central de llamadas de emergencia, se muestra un aviso correspondiente en el visualizador de medios.

▶ Marque el número de emergencia local con su teléfono móvil.

Si una llamada de emergencia se ha activado:

- Si el estado del tráfico lo permite, permanezca en el vehículo hasta que se establezca la comunicación hablada con el operador de servicios telemáticos de la central de llamadas de emergencia.
- En función del registro del accidente, el operador de servicios telemáticos podrá decidir

si es necesaria la intervención del equipo de salvamento y/o la policía en el lugar del accidente.

- Si no hay contestación por parte de ningún ocupante del vehículo, se envía inmediatamente una ambulancia hacia el vehículo.

Activación de una llamada de emergencia Mercedes-Benz manual

▶ **Mediante la tecla SOS de la unidad de mando en el techo:** mantenga pulsada la tecla SOS durante un segundo como mínimo (→ página 331).

O bien:

▶ **Mediante el mando fónico:** utilice los comandos de voz del asistente fónico MBUX.

La llamada de emergencia se ha activado:

- Se establece una comunicación hablada con la central de llamadas de emergencia de Mercedes-Benz.
- Se transmite un mensaje con los datos del accidente a la central de llamadas de emergencia de Mercedes-Benz.

La central de llamadas de emergencia de Mercedes-Benz puede transmitir dichos datos a una central de llamadas de emergencia.

- Si el estado del tráfico lo permite, permanezca en el vehículo hasta que se establezca la comunicación hablada con el operador de servicios telemáticos de la central de llamadas de emergencia.
- En función del registro del accidente, el operador de servicios telemáticos decidirá si es necesaria la intervención del equipo de salvamento y/o la policía en el lugar del accidente.

En caso de no poder efectuar la transmisión automática a la central de llamadas de emergencia, se muestra un aviso correspondiente en el visualizador central.

▶ Marque el número de emergencia local con su teléfono móvil.

Finalización de una llamada de emergencia Mercedes-Benz manual realizada por equivocación

► **En el volante multifunción:** seleccione . Mantenga pulsada la tecla unos segundos.

Transmisión de datos del sistema de llamada de emergencia Mercedes-Benz

Durante la llamada de emergencia automática o manual, se transmiten, entre otros, los siguientes datos:

- Datos de localización GPS del vehículo
- Datos de localización GPS de la ruta (unos 300 pies (100 m) antes del lugar del siniestro)
- Sentido de la marcha
- Número de identificación del vehículo
- Tipo de propulsión del vehículo
- Número detectado de personas en el vehículo
- Mercedes me connect disponible o no
- Llamada de emergencia automática o manual
- Momento en el que se ha producido el accidente
- Ajuste del idioma en el sistema multimedia

Los datos transmitidos son información del vehículo. Si tiene preguntas sobre el registro, uso y transmisión de los datos del sistema eCall, diríjase al Customer Assistance Center de MBUSA en el 800-FOR-MERC.

Para Canadá diríjase al Customer Assistance Centre de MBC en el número de teléfono 1-800-387-0100.









Las consultas de cliente sobre información pertinente deben plantearse mediante los mismos canales.





Para aclarar las circunstancias del accidente, hasta una hora después de haberse activado la llamada de emergencia se pueden tomar las siguientes medidas:

- Se puede solicitar la posición actual del vehículo.
- Se puede establecer una comunicación hablada con los ocupantes del vehículo.

Radio y medios

Sinopsis de los símbolos y funciones del menú Medios







Símbolo	Denominación	Función
	Play	Selección para iniciar o continuar la reproducción.
	Pausa	Selección para pausar la reproducción.
	Repetición de título	Selección para repetir el título actual o la lista de reproducción activa. <ul style="list-style-type: none"> • Una pulsación: la lista de reproducción activa se repite. • Dos pulsaciones: el título actual se repite. • Tres pulsaciones: la función se desactiva.
	Reproducción aleatoria	Selección para reproducir los títulos en orden aleatorio.
	Avance/retroceso	Selección para saltar al título siguiente o al anterior.
	Opciones adicionales	Selección para visualizar opciones adicionales.
	Categorías	Selección para visualizar las categorías disponibles (por ejemplo, listas de reproducción, álbumes, intérpretes, etc.) o buscar en ellas.
	Búsqueda	Selección para buscar en el menú activo. Se pueden buscar, por ejemplo, artistas, géneros o estados de ánimo.

Símbolo	Denominación	Función
	Ajustes	Selección para aplicar la configuración.
	Menú principal	Selección para volver a la pantalla de inicio.
	Notificaciones	Selección para abrir las notificaciones.
	Representación de pantalla completa	Selección para cambiar al modo de pantalla completa.

En el menú Medios tiene a disposición las siguientes funciones y ajustes:





- Conexión de soportes de datos externos al sistema multimedia (por ejemplo, mediante USB o Bluetooth®)
- Reproducción de archivos de audio o vídeo

Síntesis de los símbolos y funciones del menú Radio

Símbolo	Denominación	Función
	Menú principal	Selección para volver a la pantalla de inicio.
	Notificaciones	Selección para abrir las notificaciones.
	Avance/retroceso	Selección para saltar a la emisora siguiente o anterior.
	Ajustes	Selección para ver más opciones. Las posibilidades de ajuste dependen de cada país.
HD	HD Radio®	Selección para conectar o desconectar la función HD Radio®. La función no está disponible en todos los países.
	Lista de emisoras	Selección para ver la lista de emisoras.
	Búsqueda	Selección para buscar en el menú activo. Se pueden buscar, por ejemplo, artistas, géneros o estados de ánimo.

Funciones adicionales de la radio Tuneln

-  Durante el uso de la radio Tuneln puede transferirse un gran volumen de datos.

Símbolo	Denominación	Función
	Ajustes	En el menú Radio Tuneln tiene a disposición los siguientes ajustes adicionales: <ul style="list-style-type: none"> • Selección de la transmisión • Inicio o cierre de sesión de la cuenta Tuneln
	Favoritos	Selección durante la reproducción para guardar la emisora actual como favorito.
	Play/pausa	Selección para iniciar, detener o continuar la reproducción.
	Exploración	Selección para elegir una categoría y, a continuación, una estación de radio.



Funciones adicionales de la radio por satélite

La radio por satélite Sirius XM® ofrece más de 175 canales de radio en calidad digital, entre otros, música sin publicidad, deporte, noticias y entretenimiento. La radio por satélite Sirius XM® utiliza una flota de satélites de alto rendimiento

con la que emite en todo el territorio de EE. UU. y en Canadá. La programación satélite está disponible mediante el pago de una cuota mensual. Obtendrá información sobre esto en el Service Center de Sirius XM® y en la <https://>

www.siriusxm.com (EE. UU.) o <https://www.siriusxm.ca> (Canadá).

 Sirius, XM and all related marks and logos are trademarks of Sirius XM Radio Inc. and its subsidiaries. All other marks, channel names and logos are the property of their respective owners. All rights reserved.

Símbolo	Denominación	Función
	Ajustes	En el menú Radio por satélite tiene a disposición los siguientes ajustes adicionales: <ul style="list-style-type: none"> • Activación del seguro para niños para bloquear los canales con contenido para adultos • Ajuste de la programación de alarma para los avisos musicales y deportivos • Creación de listas de TuneMix para escuchar música sin interrupciones
	Play	Selección para iniciar o continuar la reproducción.
	Pausa	Selección para pausar la reproducción.

En función de la banda de frecuencia seleccionada, tiene diferentes funciones a disposición.

Seleccione la banda de frecuencia que desee en la barra superior del menú de radio.

Apertura de la radio TuneIn

Requisitos

- Se ha creado una cuenta de usuario en la <https://www.mercedes.me>.
- El vehículo está vinculado con la cuenta de usuario de Mercedes me.
- El servicio de radio TuneIn está activado en el Portal Mercedes me.
- El volumen de datos está disponible. Dependiendo del país, se debe adquirir sujeto a costes.

- Se ha establecido una conexión rápida a Internet para conseguir una transmisión sin problemas.
- ❗ El volumen de datos se puede recargar en el portal Mercedes me **directamente de un operador de telefonía móvil** sujeto a costes.
- ❗ Las funciones y servicios dependen del país. Para obtener más información, póngase en contacto con un punto de servicio Mercedes-Benz.

Sistema multimedia:

→  » Radio

- ▶ Seleccione **Radio Tuneln**. Aparece el menú Tuneln. Se escucha la última estación sintonizada.
- ❗ La calidad de la conexión depende de la recepción de telefonía móvil local.

Configuración de la radio por satélite

Requisitos

- Hay disponible un equipamiento para radio por satélite.
- Se efectuó el registro en un operador de radio por satélite.
- Si el sistema adquirido no incluye la habilitación, será necesario indicar los datos de una tarjeta de crédito para activar su cuenta.

Sistema multimedia:

→  »  Radio » SiriusXM

» 

- ▶ Seleccione **Información sobre servicio**. Aparece la pantalla de información del servicio oficial con el número de identificación de radio y el estado actual de la suscripción.
- ▶ Establezca una conexión telefónica.
- ▶ Siga las instrucciones proporcionadas por el empleado del servicio posventa. El proceso de activación puede durar hasta diez minutos.

- ❗ Si lo desea, también puede activar el servicio por satélite a través de Internet. Para ello visite la <https://www.siriusxm.com> (EE. UU.) o la <https://www.siriusxm.ca> (Canadá).

Avisos musicales y deportivos

Sistema multimedia:

→  »  Radio » SiriusXM

»  » Alertas

Ajuste de los avisos musicales y deportivos

Esta función le permite memorizar una programación de alarma para sus intérpretes, títulos o eventos deportivos favoritos. El aviso musical se puede crear durante la reproducción de un título y el aviso deportivo durante una retransmisión en directo. Puede definir el aviso deportivo adicionalmente mediante la opción de menú. En ese caso, el sistema busca de forma continua todos los canales.

- ▶ Establezca un aviso musical o deportivo para ser informado durante el programa en directo cuando se produzcan coincidencias.



Activación de los avisos de una categoría

- ▶ Seleccione y active una categoría .

Adición de los avisos a una categoría

- ▶ Seleccione una categoría y añada un aviso .
- ▶ En el cuadro de diálogo, seleccione **Alertas de artistas** o **Alertas de títulos**. El aviso queda ajustado para los títulos y artistas activados . Si se encuentra una coincidencia, se muestra una indicación que pregunta si desea cambiar al canal.

Borrado de los avisos en una categoría

- ▶ Seleccione una categoría, marque los avisos que desee y elimínelos .
- O bien:
- ▶ No marque ningún aviso y elimine todas las entradas .

Ajustes del sonido

Síntesis de las funciones del menú de sonido

Las posibilidades de ajuste y funciones disponibles dependen del sistema de sonido montado. Consulte qué sistema de sonido se ha montado en su vehículo en las instrucciones de servicio digitales.

Sistema de sonido estándar

Se pueden seleccionar las siguientes funciones:

- Ecualizador
 - Agudos, medios y graves
- Balance y fader
- Volumen
 - Adaptación automática

Sistema de sonido surround Burmester® 3D y sistema de sonido surround Burmester® High-End Surround 4D

Se pueden seleccionar las siguientes funciones:

- Ecualizador

- Agudos, medios y graves
- Balance y fader
- Enfoque de sonido
- Asiento VIP (solo sistema de sonido surround Burmester® High-End Surround 4D)
- Perfiles de sonido
- Volumen
 - Adaptación automática

Indicador de intervalos de mantenimiento ASSYST PLUS

Funcionamiento del indicador de intervalos de mantenimiento ASSYST PLUS

El indicador de intervalos de mantenimiento ASSYST PLUS le informa en el visualizador del conductor sobre el tiempo o el recorrido que falta para la próxima fecha de servicio programada.

Puede ocultar la indicación de servicio pulsando la tecla de retroceso situada en el lado izquierdo del volante.

En función del uso del vehículo, el indicador de intervalos de mantenimiento ASSYST PLUS puede acortar el intervalo de servicio, por ejemplo, en los siguientes casos:

- si se realizan principalmente trayectos cortos
- si se usa frecuentemente el régimen de ralentí de forma prolongada
- si se efectúan frecuentes fases de arranque en frío

Mercedes-Benz le recomienda evitar tales condiciones de servicio.

Cualquier taller cualificado, por ejemplo, un punto de servicio oficial Mercedes-Benz, le ofrecerá información relativa al servicio posventa de su vehículo.

Indicación de la fecha de servicio

Visualizador del conductor:



Se muestra la siguiente fecha de servicio.

- ▶ **Salida de la indicación:** pulse la tecla de retroceso en el lado izquierdo del volante.

Tenga también en cuenta el siguiente tema complementario:

- Manejo del visualizador del conductor (→ página 291).

Información sobre la realización de los trabajos de mantenimiento con regularidad

! **INDICACIÓN** Desgaste prematuro por el incumplimiento de una fecha de servicio

Los trabajos de mantenimiento no realizados a tiempo o incompletos pueden conllevar un desgaste excesivo y daños en el vehículo.

- ▶ Respetar los intervalos de servicio fijados.
- ▶ Llevar a cabo los trabajos de mantenimiento fijados en un taller especializado cualificado.

Medidas especiales del servicio de mantenimiento

El intervalo de servicio prescrito está adaptado al servicio normal del vehículo. En condiciones de servicio difíciles o en caso de un esfuerzo mayor del vehículo se deberán realizar los trabajos de mantenimiento con mayor frecuencia.

El indicador de intervalos de mantenimiento ASSYST PLUS solo es un medio técnico auxiliar.

La responsabilidad de determinar si se precisan trabajos de mantenimiento con más frecuencia a lo fijado debido a las condiciones de servicio o a los esfuerzos reales recae sobre el conductor del vehículo.

Ejemplos de condiciones de servicio difíciles:

- si se circula por áreas urbanas con muchas paradas intermedias
- si se realizan principalmente trayectos cortos
- si se circula por zonas montañosas o por carreteras en mal estado
- si se usa frecuentemente el régimen de ralentí de forma prolongada
- si existe gran cantidad de polvo y/o si se utiliza con frecuencia el modo de aire interior circulante

Si se dan estas condiciones de servicio o similares, encargue la sustitución, por ejemplo, del filtro del habitáculo, el filtro de aire del motor, el aceite del motor y el filtro de aceite con mayor frecuencia. En caso de un desgaste considerable, se deben comprobar los neumáticos con

mayor frecuencia. Encontrará más información en cualquier taller especializado.

Tiempos de inactividad con la batería desembornada

El indicador de intervalos de mantenimiento ASSYST PLUS solo calcula la fecha de servicio con la batería embornada.

- ▶ Consulte la fecha de servicio en el visualizador del conductor antes de desembornar la batería y anótela (→ página 347).

Compartimento del motor

Apertura y cierre del capó

- ▲ **ADVERTENCIA** Peligro de accidente por llevar el capó desbloqueado durante la marcha

El capó se podría abrir y limitar la visibilidad.

- ▶ No desbloquee nunca el capó durante la marcha.

- ▶ Asegúrese siempre antes de iniciar la marcha de que el capó esté bloqueado.

- ▲ **ADVERTENCIA** Peligro de accidente y lesiones al abrir y cerrar el capó

El capó puede caer bruscamente a la posición final.

Para las personas que se encuentran en la zona de giro del capó existe peligro de sufrir lesiones.

- ▶ No abra ni cierre el capó si hay alguna persona en la zona de giro.

- ▲ **ADVERTENCIA** Peligro de sufrir quemaduras al abrir el capó

Si abre el capó con el motor sobrecalentado o con un incendio en el compartimento motor, pueden darse las siguientes situaciones:

- puede entrar en contacto con gases calientes

- puede entrar en contacto con otras sustancias de servicio calientes que se escapan

- ▶ Antes de abrir el capó, deje que el motor sobrecalentado se enfríe.
- ▶ En caso de incendio en el compartimento motor, mantenga cerrado el capó e informe a los bomberos.

⚠ ADVERTENCIA Peligro de lesiones por piezas móviles

Los componentes en el compartimento del motor también pueden seguir en marcha con el encendido apagado o ponerse bruscamente en marcha.

Antes de realizar trabajos en el compartimento del motor, tenga en cuenta lo siguiente:

- ▶ Desconecte el encendido.
- ▶ Nunca toque en la zona de peligro componentes en movimiento porejemplo la zona de giro del ventilador.

- ▶ Quítese las joyas y los relojes.
- ▶ Mantenga las prendas de vestir y el cabello alejados de las piezas móviles.

⚠ ADVERTENCIA Peligro de sufrir lesiones por contacto con los componentes sometidos a tensión

El sistema de encendido y el sistema de inyección de combustible funcionan con corriente de alta tensión. Puede recibir una descarga eléctrica.

- ▶ No toque nunca los componentes del sistema de encendido o del sistema de inyección de combustible con el encendido conectado.

⚠ ADVERTENCIA Peligro de sufrir quemaduras debido a componentes calientes en el compartimento del motor

Algunos componentes del compartimento del motor, porejemplo, el motor, el radiador y las piezas del sistema de escape pueden estar muy calientes.

- ▶ Deje enfriar el motor y toque solo los componentes descritos a continuación.

⚠ ADVERTENCIA Peligro de sufrir lesiones al utilizar el limpiaparabrisas con el capó abierto

Si pone en marcha el limpiaparabrisas con el capó abierto, podría quedar aprisionado en el varillaje de limpiaparabrisas.

- ▶ Desconecte siempre el limpiaparabrisas y el encendido antes de abrir el capó.

Apertura del capó

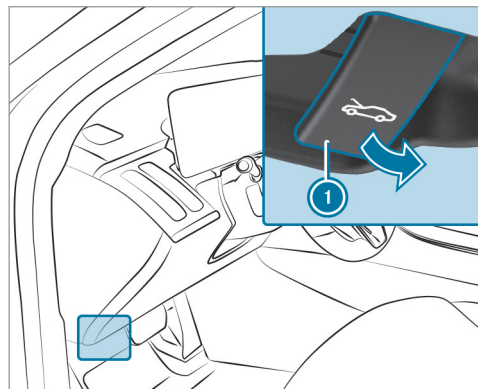

- ▶ Tire dos veces del asidero ①. El capó se desbloquea y se abre ligeramente.
- ▶ A continuación, levántelo a mano.

Cierre del capó

! INDICACIÓN Daños en el capó

Si se cierra el capó presionándolo con la mano, existe peligro de abolladuras.

- ▶ No presione el capó con la mano para cerrarlo.

- ▶ Baje el capó y déjelo caer con algo de inercia desde una altura de aproximadamente 8 in (20 cm).
- ▶ Si el capó aún se puede levantar un poco, abra de nuevo el capó y déjelo caer con un poco más de inercia hasta que quede correctamente enclavado.

Aceite del motor

Comprobación del nivel de aceite del motor con el visualizador del conductor

Requisitos

- El motor se ha calentado.
- El vehículo está estacionado sobre un terreno plano.

- El motor debe funcionar al número de revoluciones de ralentí.
- El capó está cerrado.

El nivel de aceite del motor se calcula durante la marcha. En un estilo de conducción normal, la determinación del nivel de aceite del motor puede ser de hasta 30 minutos; en el caso del estilo de conducción activo, puede ser más larga.

Visualizador del conductor:

→ Servicio

Se muestra el nivel de aceite del motor.

En el visualizador del conductor se muestra uno de los siguientes avisos:

- **Nivel de aceite del motor Medición en curso:** todavía no se puede medir el nivel de aceite.
- ▶ Repita la solicitud cuando hayan transcurrido, como máximo, 30 minutos de trayecto.
- **Nivel aceite motor OK** y la barra de indicación del nivel de aceite del visualizador del conductor es de color verde y se encuentra

entre las marcas "mín." y "máx.": el nivel de aceite es correcto.

- **Nivel aceite motor Rellenar 1,0 liq.gal.** y la barra de indicación del nivel de aceite del visualizador del conductor es de color amarillo y se encuentra por debajo de la marca "mín.":
 - ▶ Rellene 1,1 US qt (1 l) de aceite del motor.
- **Nivel aceite motor Reducir** y la barra de indicación del nivel de aceite del visualizador del conductor es de color amarillo y se encuentra por encima de la marca "máx.":
 - ▶ Elimine el exceso de aceite del motor. Para ello, diríjase a un taller especializado.
- **Para ver nivel aceite motor: conectar el encendido**
- ▶ Para comprobar el nivel de aceite del motor, conecte el encendido.
 - **Nivel de aceite del motor El sistema no funciona:** el sensor de nivel de aceite está defectuoso o no se ha conectado.

▶ Diríjase a un taller especializado.

- **Nivel de aceite del motor Sistema no disponible actual.**

▶ Cierre el capó.

Relleno de aceite del motor

⚠ ADVERTENCIA Peligro de sufrir quemaduras debido a componentes calientes en el compartimento del motor

Algunos componentes del compartimento del motor, porejemplo, el motor, el radiador y las piezas del sistema de escape pueden estar muy calientes.

- ▶ Deje enfriar el motor y toque solo los componentes descritos a continuación.

⚠ ADVERTENCIA Peligro de incendio y de sufrir lesiones debido al aceite del motor

Si el aceite del motor entra en contacto con los componentes calientes del compartimento del motor, se puede inflamar.

▶ Asegúrese de que no llegue aceite del motor a la abertura de llenado.

▶ Antes de poner en marcha el vehículo, deje que se enfríe el motor y limpie detenidamente los componentes que se hayan ensuciado de aceite del motor.

! INDICACIÓN Avería del motor debido a un filtro de aceite incorrecto, aceite o aditivos incorrectos

▶ No utilice ningún aceite de motor ni ningún filtro de aceite con especificaciones diferentes a las necesarias e indicadas para los intervalos de servicio prescritos.

▶ Siga las indicaciones del indicador de intervalos de mantenimiento para el cambio de aceite y respete los intervalos de cambio prescritos.

▶ No emplee aditivos.

! INDICACIÓN Daños por aceite del motor añadido en exceso

Un nivel demasiado alto de aceite del motor puede dañar el motor o el catalizador.

- ▶ Encargue que retiren el aceite del motor añadido en exceso en un taller especializado.

- i En función del estilo de conducción, el vehículo consume un máximo de 0,9 US qt (0,8 l) de aceite cada 600 millas (1000 km). Si el vehículo es nuevo o lo conduce a menudo a un número de revoluciones del motor elevado, el consumo de aceite puede ser superior.
- i En función del motor, la tapa de cierre puede encontrarse en diferentes lugares del compartimento del motor.

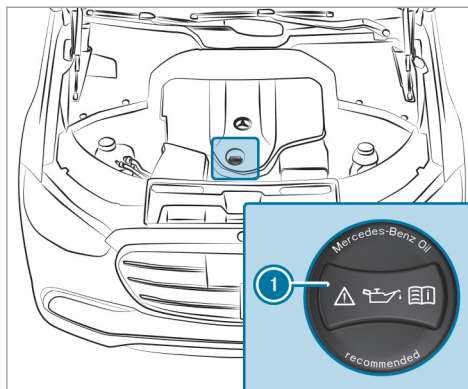

- ▶ Gire la tapa obturadora ① hacia la izquierda y retírela.
- ▶ Rellene el aceite del motor.
- ▶ Coloque la tapa obturadora ① y gírela hacia la derecha hasta que quede enclavada.
- ▶ Vuelva a comprobar el nivel de aceite (→ página 350).

Comprobación del nivel del líquido refrigerante

- ! **ADVERTENCIA** Peligro de sufrir quemaduras debido a componentes calientes en el compartimento del motor

Algunos componentes del compartimento del motor, porejemplo, el motor, el radiador y las piezas del sistema de escape pueden estar muy calientes.

- ▶ Deje enfriar el motor y toque solo los componentes descritos a continuación.

- ! **ADVERTENCIA** Peligro de escaldadura a causa de líquido refrigerante caliente

Si abre la tapa de cierre, podría quemarse.

- ▶ Antes de que se abra la tapa de cierre, deje enfriar el motor.
- ▶ Al abrir utilice gafas y guantes protectores.
- ▶ Para dejar salir la presión, abra la tapa de cierre lentamente.

- ▶ Compruebe o rellene el líquido refrigerante solo en un taller especializado cualificado.

Llenado del sistema lavalunas

⚠ ADVERTENCIA Peligro de sufrir quemaduras debido a componentes calientes en el compartimento del motor

Algunos componentes del compartimento del motor, porejemplo, el motor, el radiador y las piezas del sistema de escape pueden estar muy calientes.

- ▶ Deje enfriar el motor y toque solo los componentes descritos a continuación.

⚠ ADVERTENCIA - Peligro de incendio y de sufrir lesiones por líquido lavacrystal concentrado

El líquido lavacrystal concentrado es muy inflamable. Podría inflamarse si llega a componentes calientes del motor o del sistema de escape.

- ▶ Asegúrese de que no llegue líquido lavacrystal concentrado a la abertura de llenado.

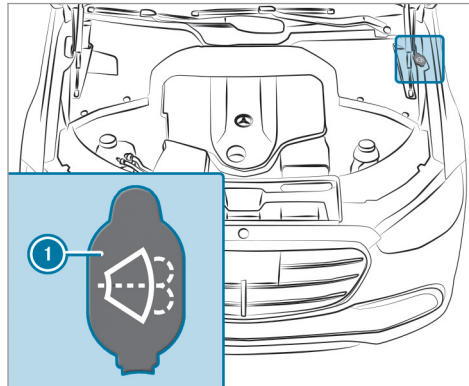

- ▶ Retire la tapa de cierre ❶ tirando de la lengüeta.
- ▶ Añada agua de lavado.
- ❶ Más información sobre el líquido lavacrystal (→ página 514).

Desobstrucción del canal de aire y agua

- ▶ Mantenga libre de sedimentaciones, por ejemplo, hielo, nieve u hojas secas, la zona que separa el parabrisas del capó.

Limpieza y conservación

Indicaciones sobre el lavado del vehículo en el túnel de lavado

⚠ ADVERTENCIA Peligro de accidente debido a un menor efecto de frenado después del lavado del vehículo

Después de un lavado del vehículo, los frenos tienen un menor efecto de frenado.

- ▶ Después de un lavado del vehículo, frene suavemente el vehículo teniendo en cuenta el tráfico hasta que se restablezca el pleno efecto de frenado.

! **INDICACIÓN** Daño debido a un frenado automático

En determinadas situaciones, el vehículo frena automáticamente si está activada una de las siguientes funciones:

- Asistente de frenado activo
- Asistente activo de distancia DISTRONIC
- Función HOLD
- Ayuda activa para aparcar

Para evitar que se produzcan daños en el vehículo, desconecte estos sistemas en situaciones como las siguientes o similares:

- ▶ Al remolcar
- ▶ En el túnel de lavado

! **INDICACIÓN** Daños debidos a un túnel de lavado inadecuado

- ▶ Antes de introducirse en un túnel de lavado, asegúrese de que este sea adecuado para las dimensiones del vehículo.

- ▶ Asegúrese de que haya suficiente altura libre sobre el suelo entre los bajos del vehículo y los rieles de guía del túnel de lavado.
- ▶ Asegúrese de que el ancho de paso del túnel de lavado, en particular el ancho de los rieles de guía, sea suficiente.

Para evitar daños en el vehículo, tenga en cuenta lo siguiente antes de usar un túnel de lavado:

- El asistente activo de distancia DISTRONIC debe estar desconectado.
- La función HOLD está desactivada.
- La cámara de 360° está apagada.
- El vehículo está bloqueado y las manillas de las puertas están plegadas.
- Las ventanillas laterales y el techo corredizo están completamente cerrados.
- El soplador de la ventilación y la calefacción están desconectados.
- El interruptor del limpiaparabrisas está en la posición **0**.

- La llave se encuentra a una distancia de mínimo 20 ft (6 m) del vehículo. De lo contrario, se podría abrir la tapa del maletero o una puerta de forma involuntaria.
- En túneles de lavado con dispositivos de arrastre:
 - El ralentí **N** está acoplado.
 - El vehículo está bloqueado desde el interior.
- No haga ningún movimiento con la mano en la zona de la unidad de mando en el techo o desactive la opción **Techo corredizo y persiana parasol** en los ajustes de los asistentes interiores del MBUX (→ página 315).
- i** Si después del lavado del vehículo elimina la cera del parabrisas y de las gomas de las escobillas, evitará que se formen estrías y reducirá los ruidos aerodinámicos.

Indicaciones sobre el uso de un aparato de limpieza a alta presión

⚠ ADVERTENCIA Peligro de accidente al utilizar aparatos de limpieza a alta presión con toberas de chorro redondo

El chorro de agua no puede causar daños visibles.

Los componentes dañados pueden averiarse de manera inesperada.

- ▶ No utilice un aparato de limpieza a alta presión con toberas de chorro redondo.
- ▶ Encargue la sustitución inmediata de neumáticos dañados o piezas del tren de rodaje.

Para evitar daños en su vehículo, preste atención a lo siguiente cuando use un aparato de limpieza a alta presión:

- La llave se encuentra a una distancia de mínimo 10 ft (3 m) del vehículo. De lo contrario, se podría abrir la tapa del maletero o una puerta de forma involuntaria.

- Mantenga una distancia mínima de 11,8 in (30 cm) respecto al vehículo.
- **Vehículos con lámina decorativa:** ciertas piezas de su vehículo están cubiertas con una lámina decorativa. Mantenga una distancia mínima de 27,6 in (70 cm) entre las piezas revestidas del vehículo y el difusor del aparato de limpieza a alta presión. Mueva el difusor del aparato de limpieza a alta presión durante la limpieza del vehículo. La temperatura del agua del aparato de limpieza a alta presión no debe superar los 140 °F (60 °C).
- Tenga en cuenta las indicaciones sobre la distancia correcta que figuran en las instrucciones de servicio del fabricante del aparato.
- No dirija el difusor del aparato de limpieza a alta presión directamente a zonas sensibles como, por ej., neumáticos, intersticios, componentes eléctricos, baterías, elementos luminosos y ranuras de ventilación.

Lavado a mano del vehículo

! **INDICACIÓN** Averías del motor por la entrada de agua

- ▶ No dirija el chorro de agua directamente hacia la rejilla de entrada de aire debajo del capó del motor.

Tenga en cuenta las disposiciones vigentes: por ejemplo, en algunos países solo se permite el lavado manual en instalaciones de lavado especialmente identificadas.

- ▶ Utilice un producto de limpieza suave, por ejemplo, champú para automóviles.
- ▶ Lave el vehículo con agua templada y una esponja blanda para vehículos. Al lavar, no exponga el vehículo a la irradiación solar directa.
- ▶ Enjuague el vehículo cuidadosamente con agua y séquelo con un paño de cuero.
- ① Tenga en cuenta las indicaciones sobre la conservación de las piezas del vehículo (→ página 357).

Indicaciones sobre la conservación de la pintura y de la pintura mate

Tenga en cuenta las indicaciones sobre la limpieza y conservación para evitar daños en la pintura y la influencia de los sistemas de asistencia a la conducción.

Pintura

- Restos de insectos: remójelos con quitainsectos y luego enjuáguelos.
- Excrementos de pájaros: remójelos con agua y luego enjuáguelos.
- Resina de árboles y manchas de aceite, combustible y grasas: frote suavemente con un paño embebido de producto de limpieza que contenga gasolina o de gasolina para encendedores.
- Líquido refrigerante y líquido de frenos: elimínelos con un paño húmedo y agua limpia.
- Salpicaduras de alquitrán: elimínelas con quitabreas.
- Cera: elimínela con un disolvente para sílica.

- No fije adhesivos, láminas ni similares. Encargue los trabajos del laminado del para-choques solo en un taller especializado cualificado.
- Elimine la suciedad lo antes posible.

Pintura mate

- Utilice solamente los productos de limpieza autorizados para Mercedes-Benz.
- No fije adhesivos, láminas ni similares. Encargue los trabajos del laminado del para-choques solo en un taller especializado cualificado.
- No pule el vehículo ni las llantas de aleación.
- Utilice exclusivamente túneles de lavado que se correspondan con el estado actual de la técnica.
- En los túneles de lavado, no utilice ningún programa de lavado que incluya un tratamiento con cera caliente.
- No utilice ningún limpiaesmaltes, productos de esmerilado/pulimento ni productos para la conservación del brillo como la cera.

En caso de daños en la pintura:

- Encargue los trabajos de reparación de la pintura solo en un taller especializado cualificado.
- Asegúrese de que los sensores de radar funcionen (→ página 230).

Indicaciones sobre la limpieza de láminas decorativas

Tenga en cuenta las indicaciones sobre la conservación de la pintura mate en el capítulo "Indicaciones sobre la conservación de la pintura y pintura mate" (→ página 356). También son válidas para las láminas decorativas mate.

Tenga en cuenta las indicaciones sobre la limpieza de láminas decorativas para prevenir daños.

Limpieza

- Para la limpieza, utilice abundante agua y un producto de limpieza suave sin aditivos ni abrasivos, por ejemplo, un champú para automóviles homologado para Mercedes-Benz.

- Elimine la suciedad tan rápido como sea posible. Para ello, evite frotar en exceso. De lo contrario, la lámina decorativa puede sufrir daños irreparables.
- En caso de suciedad en la superficie o lámina decorativa mate: utilice el producto de limpieza Paint Cleaner recomendado y homologado para Mercedes-Benz.
- Restos de insectos: remójelos con quitainsectos y luego enjuáguelos.
- Excrementos de pájaros: remójelos con agua y luego enjuáguelos.
- Para evitar manchas de agua, después de cada lavado, seque el vehículo vinilado con un paño suave y absorbente.

Prevención de daños en la lámina decorativa

- La vida útil y la coloración de las láminas decorativas se verán afectadas por:
 - irradiación solar
 - temperatura, por ejemplo, soplador de aire caliente
 - condiciones climáticas
 - daño por impacto de piedras y suciedad

- productos de limpieza químicos
- sustancias grasas
- No utilice pulimentos sobre las láminas decorativas mates. El pulido provoca que la superficie vinilada brille.
- No trate con cera las láminas decorativas mates o texturizadas. Esto puede producir manchas indelebles.

No siempre podrá eliminar por completo los rasguños, los depósitos de sustancias agresivas, la corrosión y los daños ocasionados por una conservación inadecuada. Diríjase en dicho caso a un taller especializado cualificado.

El fabricante le proporcionará información sobre productos de conservación y limpieza especiales.

En superficies laminadas y tras la retirada de una lámina decorativa, pueden darse diferencias ópticas en las superficies que no se protegieron con una lámina decorativa.

- ① Encargue los trabajos o reparaciones en las láminas decorativas en un taller especiali-

zado cualificado, por ejemplo, en un punto de servicio Mercedes-Benz.

Indicaciones sobre la conservación de las piezas del vehículo

⚠ ADVERTENCIA Peligro de aprisionamiento al limpiar el parabrisas con el limpiaparabrisas conectado

Si pone en marcha el limpiaparabrisas mientras está limpiando el parabrisas o las escobillas limpiaparabrisas, podría quedar aprisionado.

- ▶ Desconecte siempre el limpiaparabrisas y el encendido antes de limpiar el parabrisas o las escobillas limpiaparabrisas.

⚠ ADVERTENCIA Peligro de sufrir quemaduras por las salidas de escape y los embellecedores de las salidas de escape

Las salidas de escape y los embellecedores de las salidas de escape pueden estar muy

calientes. Podría sufrir quemaduras si toca estas piezas.

- ▶ Tenga siempre especial cuidado en la zona de las salidas de escape y los embellecedores de las salidas de escape y especialmente con respecto a la supervisión de los niños en esta zona.
- ▶ Antes de tocar las piezas del vehículo, deje que se enfríen.

Para prevenir daños en el vehículo, tenga en cuenta las indicaciones sobre la limpieza y conservación de las piezas del vehículo:

Ruedas y llantas

- Utilice agua y productos de limpieza para llantas libres de ácido.
- No utilice productos de limpieza para llantas que contengan ácido para eliminar el polvo de frenado. De lo contrario, podrían dañarse los tornillos de rueda y los componentes del sistema de frenos.
- Para evitar la formación de corrosión en los discos y los forros de freno tras la limpieza,

circule durante unos minutos y, a continuación, estacione el vehículo. Los discos y los forros del freno se calientan y se secan.

Cristales

- Limpie los cristales por dentro y por fuera con un paño húmedo y un producto de limpieza recomendado para Mercedes-Benz.
- No utilice paños secos, agentes abrasivos ni productos de limpieza que contengan disolventes para limpiar el lado interior de los cristales.

i Retire el empañamiento y la suciedad del parabrisas delante de la cámara de multifunción. De lo contrario, los sistemas de seguridad de marcha y de conducción pueden estar averiados o temporalmente no disponibles (→ página 230).

Escobillas limpiaparabrisas

- Desplace los brazos del limpiaparabrisas a la posición de cambio (→ página 179).
- Con los brazos limpiaparabrisas plegados, limpie las escobillas limpiaparabrisas con un paño húmedo.

- No limpie las escobillas limpiaparabrisas con excesiva frecuencia.

Alumbrado exterior

- Limpie los cristales con una esponja húmeda y un producto de limpieza suave como, p. ej., champú para automóviles.
- Utilice únicamente productos de limpieza o paños adecuados para lunas de plástico.

Sensores

- Limpie los sensores situados en los paragolpes delantero y trasero con un paño suave y champú para automóviles (→ página 230).
- Al utilizar un aparato de limpieza a alta presión, mantenga una distancia mínima de 11,8 in (30 cm).

Cámara de 360°

- Abra la cubierta de la cámara con el sistema multimedia (→ página 279).
- Limpie la lente de la cámara con agua limpia y un paño suave.
- No utilice para ello un aparato de limpieza a alta presión.

Tubos de escape

- Efectúe la limpieza con un producto de limpieza recomendado para Mercedes-Benz, especialmente en invierno y tras el lavado del vehículo.
- No utilice productos de limpieza que contengan ácido.

Indicaciones sobre la conservación del interior

⚠ ADVERTENCIA Peligro de lesiones por piezas de plástico sueltas después de la utilización de productos de conservación que contienen disolventes

Las superficies en el puesto de conducción pueden volverse porosas. Al activarse los airbags pueden soltarse piezas de plástico.

- ▶ No utilice para efectuar la limpieza del puesto de conducción productos de limpieza- y conservación que contengan disolventes.

⚠ ADVERTENCIA Peligro de sufrir lesiones o peligro de muerte debido a cinturones de seguridad descoloridos

Los cinturones de seguridad pueden volverse notablemente frágiles al decolorarlos o teñirlos.

Como consecuencia, los cinturones de seguridad podrían romperse o fallar, por ejemplo, en caso de accidente.

- ▶ No decolore o tiña de color nunca los cinturones de seguridad.

Para prevenir daños en el vehículo, tenga en cuenta las siguientes indicaciones sobre la limpieza y conservación:

Cinturones de seguridad

- Efectúe la limpieza con agua tibia y solución jabonosa.
- No utilice productos de limpieza químicos.
- Para secarlos, no los caliente a más de 176 °F (80 °C) ni los exponga a irradiación solar directa.

Visualizador

- Desconecte el visualizador y deje que se enfríe.
- Limpie la superficie con cuidado con un paño de microfibra y un producto de limpieza para pantallas (TFT-LCD) adecuado.
- No utilice otros productos.

revestimiento de plástico

- Límpielo con un paño de microfibra húmedo.
- En caso de suciedad extrema: utilice un producto de limpieza recomendado para Mercedes-Benz.
- No fije adhesivos, láminas ni similares.
- No deje que entre en contacto con cosméticos, repelentes de insectos ni cremas solares.

Piezas embellecedoras de madera y elementos de adorno

- Límpielas con un paño de microfibra.
- Efecto lacado brillante en negro: efectúe la limpieza con un paño húmedo y solución jabonosa.

360 Mantenimiento y limpieza

- En caso de suciedad extrema: utilice un producto de limpieza recomendado para Mercedes-Benz.
- No utilice productos de limpieza, pulimentos o ceras que contengan disolventes.

Revestimiento interior del techo

- Efectúe la limpieza con un cepillo o un champú en seco.

Alfombra

- Utilice un producto de limpieza para alfombras y tejidos recomendado para Mercedes-Benz.

Volante de cuero o DINAMICA

I **INDICACIÓN** Daños por productos de limpieza inadecuados

- ▶ No utilizar ni productos de limpieza que contengan disolventes como quitabreas o productos de limpieza para llantas ni pulimentos o cera. De lo contrario, las superficies podrían dañarse.

- Limpie las superficies con un paño húmedo y una solución jabonosa del 1% y frótelos después como un paño seco.
- En caso de suciedad extrema: utilice un producto de limpieza recomendado para Mercedes-Benz.
- Conservación de cuero: utilice un conservante para cuero recomendado para Mercedes-Benz.
- No moje demasiado el cuero.
- No utilice un paño de microfibra.
- ⓘ El cuero es un producto natural. Tiene unas características naturales de la superficie como, por ejemplo, diferencias en la estructura, restos de heridas o de crecimiento o ligeros matices de colores.

Tapizados del asiento de cuero

- Limpie el tapizado con un paño húmedo y, después, frótelos con un paño seco.
- Conservación de cuero: utilice un conservante para cuero recomendado para Mercedes-Benz.
- No moje demasiado el cuero.

- No utilice un paño de microfibra.

Tapizados del asiento de DINAMICA

- Efectúe la limpieza con un paño húmedo.
- No utilice un paño de microfibra.

Tapizados del asiento de tela

- Efectúe la limpieza con un paño de microfibra húmeda y lejía jabonosa del 1% y déjelos secar.

Compartimento de confort EASY-PACK para el maletero

- Efectúe la limpieza con un paño húmedo.
- No utilice diluyentes con alcohol, gasolina ni productos de limpieza abrasivos.

Caso de emergencia**Extraer el chaleco reflectante**

Los chalecos reflectantes se encuentran en las bandejas portaobjetos de las puertas delanteras.

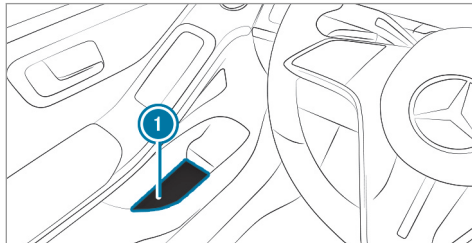

- ▶ Retirar la bolsa del chaleco reflectante de la bandeja portaobjetos ①.
 - ▶ Abra la bolsa del chaleco reflectante y sáquelo.
- ① Los chalecos reflectantes también se pueden guardar en las bandejas portaobjetos de las puertas traseras.

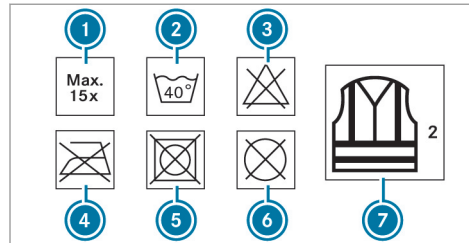

- ① Número máximo de lavados
- ② Temperatura máxima de lavado
- ③ No decolorar
- ④ No planchar
- ⑤ No usar secadora
- ⑥ No lavar en seco
- ⑦ Este chaleco corresponde a la categoría 2

Los requisitos especificados en la norma legal se cumplirán solamente en los siguientes casos:

- El chaleco reflectante tiene el tamaño adecuado.
- El chaleco reflectante está completamente cerrado mientras se usa.

Sustituya el chaleco reflectante en los siguientes casos:

- Las tiras reflectantes están dañadas o tienen manchas que no se pueden quitar.
- Se ha superado la cantidad máxima de lavados.
- La propiedad de fluorescencia disminuye.

Triángulo de preseñalización

Extracción del triángulo de preseñalización

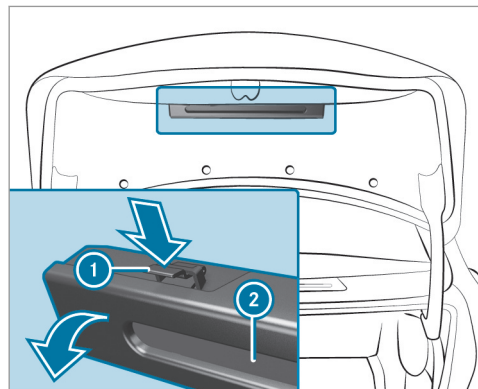

- ▶ Presione el soporte del triángulo de preseñalización ① a ambos lados en la dirección indicada por la flecha y ábralo.
- ▶ Extraiga el triángulo de preseñalización ②.

Colocación del triángulo de preseñalización

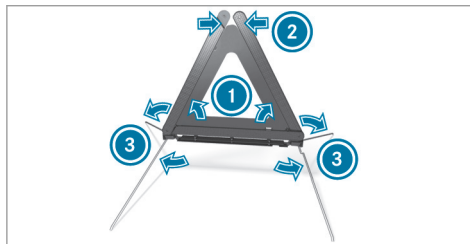

- ▶ Tire de los reflectores laterales ① hacia arriba para formar un triángulo y fíjelos con el botón de presión superior ②.
- ▶ Despliegue los pies verticales ③ en los laterales hacia abajo.

Botiquín de primeros auxilios

La bolsa botiquín ① se encuentra en la parte derecha del maletero asegurada con un cinta de velcro ②.

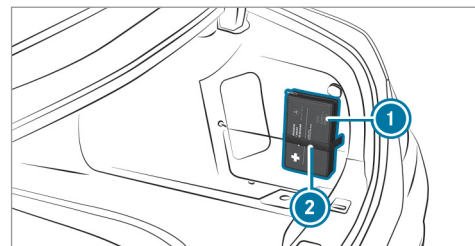

Pinchazo de un neumático

Indicaciones en caso de pinchazo

⚠ ADVERTENCIA Peligro de accidente por neumáticos sin presión

Un neumático sin presión afecta notablemente a las propiedades de marcha, así como al comportamiento direccional y al comportamiento de frenado.

Neumáticos sin capacidad de rodadura de emergencia:

- ▶ No circule con un neumático sin presión.
- ▶ Sustituya inmediatamente el neumático sin presión por la rueda de emergencia o la rueda de repuesto, o póngase en contacto con un taller especializado cualificado.

Neumáticos con capacidad de rodadura de emergencia:

- ▶ Tenga en cuenta la información y las indicaciones de advertencia sobre los neumáticos MOExtended (neumáticos con capacidad de rodadura de emergencia).

En función del equipamiento del vehículo, dispone de las siguientes posibilidades en caso de pinchazo:

- **Vehículos con neumáticos MOExtended:** es posible proseguir la marcha de forma limitada. Al hacerlo, tenga en cuenta las indicaciones sobre los neumáticos MOExtended (neumáticos con capacidad de rodadura de emergencia) (→ página 363).

- **Vehículos con kit TIREFIT:** puede reparar los neumáticos para proseguir la marcha de forma limitada. Para ello, utilice el kit TIREFIT (→ página 364).
 - **Vehículos con Mercedes me connect:** en caso de avería, puede realizar una llamada por avería mediante la unidad de mando en el techo (→ página 331).
 - **Todos los vehículos:** cambie la rueda (→ página 411).
- ⓘ La rueda de emergencia está disponible solo en determinados países.

Indicaciones sobre los neumáticos MOExtended (neumáticos con capacidad de rodadura de emergencia)

⚠ ADVERTENCIA Peligro de accidente durante el funcionamiento de emergencia

Al circular en funcionamiento de emergencia empeora el comportamiento de marcha.

- ▶ No sobrepase la velocidad máxima autorizada para los neumáticos MOExtended.
- ▶ Evite efectuar giros del volante repentinos y maniobras de marcha bruscas, así como atravesar obstáculos (bordillos de la acera, baches, terrenos no asentados). Tenga esto en cuenta especialmente si el vehículo está cargado.
- ▶ Interrumpa el funcionamiento de emergencia en los siguientes casos:
 - en caso de ruido de impacto
 - si el vehículo vibra
 - si nota una presencia de humo con olor a goma
 - si el sistema ESP® interviene permanentemente
 - si surgen grietas en los flancos de los neumáticos
- ▶ Después del funcionamiento de emergencia, encargue que comprueben si es

posible seguir utilizando las llantas en un taller especializado.

- ▶ Encargue la sustitución del neumático dañado en cualquier caso.

Con los neumáticos MOExtended (neumáticos con capacidad de rodadura de emergencia) puede proseguir la marcha con su vehículo aunque se desinflen por completo uno o varios neumáticos. El neumático no puede presentar ningún daño claramente visible.

Puede reconocer un neumático MOExtended gracias al distintivo MOExtended inscrito en el flanco del neumático.

Vehículos con control de la presión de los neumáticos: solo está permitido utilizar los neumáticos MOExtended en combinación con el control de la presión de los neumáticos activado.

Si aparece un aviso de advertencia de pérdida de presión en el visualizador del conductor, proceda del modo siguiente:

- Compruebe si el neumático presenta algún daño.

- Al continuar la marcha, tenga en cuenta las siguientes indicaciones.

Trayecto en funcionamiento de emergencia a partir de la advertencia de pérdida de presión

Estado de carga	Trayecto en funcionamiento de emergencia
Vehículo parcialmente cargado	50 millas (80 km)
Vehículo completamente cargado	19 millas (30 km)

El trayecto que puede recorrer circulando en funcionamiento de emergencia puede variar en función de la forma de conducir. Tenga en cuenta la velocidad máxima autorizada de 50 mph (80 km/h).

Si después de un pinchazo no se puede montar posteriormente un neumático MOExtended, se puede utilizar un neumático estándar de modo provisional.

Lugar de almacenamiento del kit TIREFIT

En función del equipamiento del vehículo, la funda para el kit TIREFIT se encuentra en el espacio de carga o en la red portaobjetos en la parte izquierda. Tenga en cuenta las instrucciones para la carga del vehículo (→ página 145).

Uso del kit TIREFIT

Requisitos

- Botella de producto sellador de neumáticos y compresor de inflado de neumáticos (→ página 364).
- Adhesivo TIREFIT
- Guantes (en función del equipamiento del vehículo)

Con el producto sellador de neumáticos TIREFIT puede hermetizar incisiones pequeñas de hasta 0,16 in (4 mm), especialmente en la superficie de rodadura de los neumáticos. Puede utilizar TIREFIT a temperaturas exteriores de hasta -4 °F (-20 °C).

⚠ ADVERTENCIA Peligro de accidente al utilizar producto sellador de neumáticos

El producto sellador de neumáticos no puede hermetizar el neumático, especialmente en los siguientes casos:

- Mayores incisiones pequeñas o cortes (mayores que los mencionados anteriormente)
 - Daños en las llantas
 - Después de conducir con una presión de neumáticos muy baja o con los neumáticos desinflados
- ▶ No prosiga la marcha.
- ▶ Póngase en contacto con un taller especializado cualificado.

⚠ ADVERTENCIA Peligro de lesiones y peligro de intoxicación por hermetizante para neumáticos

El hermetizante para neumáticos es perjudicial para la salud y provoca irritaciones. No

debe entrar en contacto con la piel, los ojos o la ropa ni ingerirse. No inhale los vapores. Mantenga el hermetizante para neumáticos fuera del alcance de los niños.

En caso de contacto con el hermetizante para neumáticos tenga en cuenta lo siguiente:

- ▶ Enjuague de inmediato con agua el hermetizante para neumáticos que haya entrado en contacto con la piel.
- ▶ Si el hermetizante para neumáticos ha entrado en contacto con los ojos, lávese inmediatamente los ojos de forma minuciosa con agua limpia.
- ▶ En caso de haber ingerido hermetizante para neumáticos, enjuáguese inmediatamente la boca de forma minuciosa y beba agua en abundancia. No provoque el vómito y acuda inmediatamente a un médico.
- ▶ Cámbiese enseguida la ropa que se haya ensuciado con el hermetizante para neumáticos.

- ▶ Si aparecen reacciones alérgicas, acuda inmediatamente a un médico.

! INDICACIÓN Sobrecalentamiento por un tiempo de servicio demasiado prolongado del compresor de inflado de neumáticos

- ▶ No utilice el compresor de inflado de neumáticos durante más de diez minutos sin interrupción.

Tenga en cuenta las indicaciones de seguridad del fabricante que figuran en el adhesivo del compresor de inflado de neumáticos.

Sustituya la botella de producto sellador de neumáticos cada cinco años en un taller especializado cualificado.

- ▶ Deje los cuerpos extraños incrustados en el neumático.

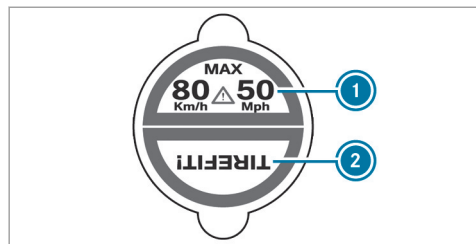

- ▶ Pegue la parte ① del adhesivo TIREFIT en el cuadro de instrumentos dentro del campo de visibilidad del conductor.
- ▶ Pegue la parte ② del adhesivo TIREFIT cerca de la válvula de la rueda del neumático averiado.

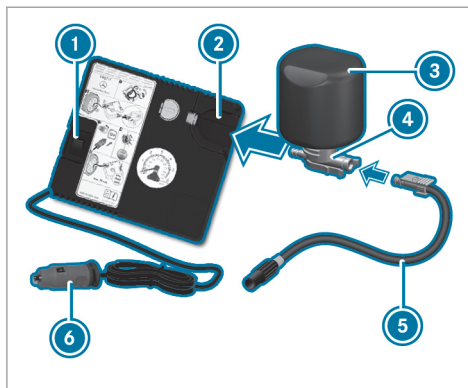

- ▶ Saque el enchufe ⑥ con cable y el tubo flexible ⑤ de la carcasa del compresor de inflado de neumáticos.
- ▶ Introduzca el enchufe del tubo flexible ⑤ en la brida ④ de la botella del producto sellador de neumáticos ③ hasta que el enchufe quede encajado.
- ▶ Inserte la botella del producto sellador de neumáticos ③ con la parte superior hacia

abajo en la escotadura ② del compresor de inflado de neumáticos.

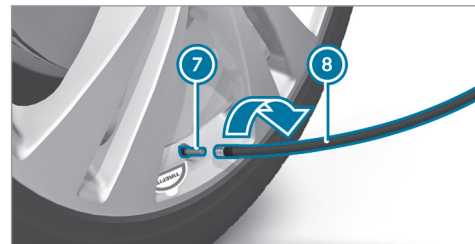

- ▶ Gire la caperuza de la válvula ⑦ del neumático averiado.
- ▶ Enrosque el tubo flexible de llenado ⑧ en la válvula ⑦.
- ▶ Conecte el enchufe ⑥ en una toma de corriente de 12 -V del vehículo.
- ▶ Conecte el encendido.
- ▶ Conecte el compresor de inflado de neumáticos con el interruptor ①. El neumático comienza a inflarse. A continuación, se introduce el producto sellador de

neumáticos en el neumático. Es posible que, por poco tiempo, la presión aumente hasta alcanzar aproximadamente 500 kPa (5 bar, 73 psi).

¡No desconecte el compresor de inflado de neumáticos durante esta fase!

- ▶ Deje que el compresor de inflado de neumáticos funcione durante un máximo de diez minutos.
- A continuación, el neumático debe haber alcanzado una presión de inflado de como mínimo 200 kPa (2,0 bares, 29 psi).

Si se ha derramado el producto sellador de neumáticos, limpie las zonas afectadas lo antes posible. Utilice preferiblemente agua limpia.

Si se ha ensuciado la ropa con producto sellador de neumáticos, límpiela lo antes posible con percloroetileno.

Si después de diez minutos no se alcanza la presión de inflado de 200 kPa (2,0 bares, 29 psi):

- ▶ Desconecte el compresor de inflado de neumáticos.
- ▶ Desenrosque el tubo flexible de llenado de la válvula del neumático averiado.

Tenga en cuenta que, al aflojar el tubo flexible de llenado, podría derramarse producto sellador de neumáticos.

- ▶ Desplace el vehículo muy despacio aproximadamente 33 ft (10 m) hacia delante o hacia atrás.
 - ▶ Infle de nuevo el neumático.
- Después de diez minutos como máximo, la presión de inflado debe ser como mínimo de 200 kPa (2,0 bares, 29 psi).

⚠ ADVERTENCIA Peligro de accidente al no alcanzar la presión del neumático

Si después del tiempo indicado no se alcanza la presión del neumático indicada, el neumá-

tico se encuentra demasiado dañado. En este caso, el producto sellador de neumáticos no sirve como reparación de pinchazos. El comportamiento de frenado y las cualidades ruterías pueden estar muy limitadas.

- ▶ No prosiga la marcha.
- ▶ Póngase en contacto con un taller especializado.

Si después de diez minutos se alcanza una presión de inflado de 200 kPa (2,0 bares, 29 psi):

- ▶ Desconecte el compresor de inflado de neumáticos.
- ▶ Desenrosque el tubo flexible de llenado de la válvula del neumático averiado.

⚠ ADVERTENCIA Peligro de accidente al conducir con neumáticos hermetizados

Un neumático hermetizado provisionalmente con un producto sellador para neumáticos no es adecuado para las velocidades más altas.

- ▶ Adapte el estilo de conducción y conduzca con precaución.
- ▶ Tenga en cuenta la velocidad máxima autorizada para un neumático hermetizado con producto sellador de neumáticos.

- ▶ Tenga en cuenta la velocidad máxima autorizada de 50 mph (80 km/h) para un neumático hermetizado con producto sellador de neumáticos.

! **INDICACIÓN** Formación de manchas por derrame de hermetizante para neumáticos

Pueden salir restos de hermetizante para neumáticos del tubo flexible de llenado después de utilizarlo.

- ▶ Coloque el tubo flexible de llenado en la bolsa de plástico que contenía el kit TIREFIT.



INDICACIÓN ECOLÓGICA Contaminación medioambiental por desecho inadecuado

El hermetizante para neumáticos contiene sustancias nocivas.

- ▶ Encargue el desecho profesional de la botella de hermetizante para neumáticos usada, por ejemplo, en cualquier punto de servicio Mercedes-Benz.

- ▶ Guarde la botella del producto sellador de neumáticos y el compresor de inflado de neumáticos.
- ▶ Póngase en marcha inmediatamente.
- ▶ Detenga la marcha al transcurrir aproximadamente diez minutos y compruebe la presión de inflado con el compresor de inflado de neumáticos. La presión de inflado debe alcanzar ahora como mínimo 130 kPa (1,3 bar, 19 psi).



ADVERTENCIA Peligro de accidente al no alcanzar la presión del neumático

Si no se alcanza la presión del neumático indicada, el neumático está demasiado dañado. En este caso, el producto sellador de neumáticos no sirve como reparación de pinchazos.

El comportamiento de frenado y las cualidades ruteras pueden estar muy limitadas.

- ▶ No prosiga la marcha.
- ▶ Póngase en contacto con un taller especializado cualificado.

En tal caso, acuda a un taller de servicio oficial Mercedes-Benz o llame al 1-800-FOR-MERcedes (en EE. UU.) o 1-800-387-0100 (en Canadá).

- ▶ Si la presión de inflado no alcanza como mínimo 130 kPa (1,3 bar, 19 psi), corríjala. Puede consultar los valores en la placa de presión de inflado de los neumáticos y de datos de carga situada en el montante B o en la tabla de presión de inflado de los neumáticos en la tapa del depósito de combustible.

- ▶ **Aumento de la presión de inflado:** conecte el compresor de inflado de neumáticos.

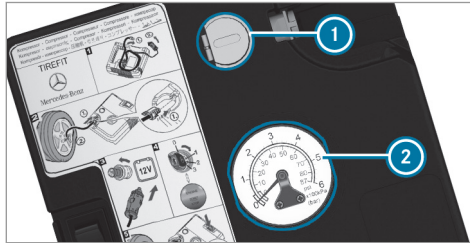

- ▶ **Reducción de la presión de inflado:** pulse la tecla de vaciado ① que se encuentra junto al manómetro ②.
- ▶ Si la presión de inflado es correcta, desenrosque el tubo flexible de llenado de la válvula del neumático hermetizado.
- ▶ Gire la caperuza de la válvula del neumático hermetizado.

- ▶ Extraiga la botella del producto sellador de neumáticos del compresor de inflado de neumáticos. El tubo flexible de llenado permanece en la botella del producto sellador de neumáticos.
- ▶ Acuda al taller especializado cualificado más cercano y sustituya el neumático, la botella del producto sellador de neumáticos y el tubo flexible de llenado.

Batería (vehículo)

Indicaciones sobre la batería de 12 V

⚠ ADVERTENCIA Peligro de accidente debido a trabajos inapropiados en la batería

Los trabajos realizados de forma incorrecta en la batería pueden, porejemplo, causar un cortocircuito. Esto puede llevar a limitaciones funcionales de sistemas relevantes para la seguridad y la seguridad de funcionamiento de su vehículo podría verse limitada.

Puede perder el control sobre el vehículo especialmente en las siguientes situaciones:

- al frenar
 - al realizar movimientos bruscos con el volante y/o circular a una velocidad inadecuada
- ▶ En caso de cortocircuito o casos similares, póngase en contacto inmediatamente con un taller especializado.
 - ▶ No prosiga la marcha.
 - ▶ Encargue siempre la realización de los trabajos en la batería en un taller especializado.

- Más información sobre el sistema ABS (→ página 232)
- Más información sobre el sistema ESP® (→ página 233)

Por motivos de seguridad, Mercedes-Benz le recomienda utilizar exclusivamente baterías verificadas y homologadas especialmente para este vehículo por Mercedes-Benz.

Todos los vehículos excepto los vehículos con batería de iones de litio

⚠ ADVERTENCIA Peligro de explosión por carga electrostática

La carga electrostática puede provocar la deflagración de la mezcla de gas altamente explosiva de una batería.

- ▶ Para eliminar la carga electrostática, toque la carrocería metálica antes de tocar la batería.

La mezcla de gas explosiva se genera al cargar la batería así como durante la ayuda al arranque.

⚠ ADVERTENCIA Peligro de causticación por el ácido de la batería

El ácido de la batería es corrosivo.

- ▶ Evite el contacto con la piel, los ojos o la ropa.
- ▶ No se incline sobre la batería.
- ▶ No inhale los gases de la batería.

- ▶ Mantenga a los niños alejados de la batería.
- ▶ Aclare inmediatamente el ácido de la batería con abundante agua limpia y acuda a un médico de inmediato.

Todos los vehículos

🔥 INDICACIÓN ECOLÓGICA Daños ecológicos por el desecho incorrecto de las pilas



Las pilas contienen sustancias nocivas. Está prohibido por ley eliminarlas junto con la basura doméstica.



Deseche las pilas de forma ecológica. Entregue las pilas descargadas en un taller especializado o en un punto de recogida para pilas usadas.

Si tiene que desembornar la batería de 12 V, diríjase a un taller especializado.

Tenga en cuenta las indicaciones de seguridad y las medidas de protección al manipular baterías.

Peligro de explosión.



Está prohibido encender fuego, acercar llamas para iluminar y fumar al manipular la batería. Evite la formación de chispas.



El electrolito o el ácido de la batería es corrosivo. Evite su contacto con la piel, los ojos o la ropa. Utilice ropa de protección adecuada, especialmente guantes, un mandil de protección y un elemento protector para la cara. Enjuague inmediatamente las salpicaduras de electrolito o ácido con agua limpia. Acuda al médico en caso necesario.



Utilice gafas protectoras.



Mantenga alejados a los niños.



Tenga en cuenta lo indicado en las Instrucciones de servicio.

Si no utiliza el vehículo durante un periodo prolongado, debe tener en cuenta lo siguiente:

- Conecte el modo de reposo.
- Alternativa: conecte la batería a un cargador recomendado por Mercedes-Benz o diríjase a un taller especializado para desembornar la batería.

Indicaciones sobre la ayuda al arranque y la carga de la batería de 12 V

Vehículos con batería de iones de litio

Utilice para la carga de la batería y la ayuda al arranque siempre el punto de conexión para arranque mediante alimentación externa del compartimento del motor.

! **INDICACIÓN** Daño de la batería debido a sobretensión

Al cargar con cargadores sin limitación de la tensión de carga, la batería o la electrónica del vehículo pueden resultar dañados.

- ▶ Utilice solamente cargadores con una tensión de carga máxima de 14,8 V.

Resto de vehículos

Utilice para la carga de la batería y la ayuda al arranque siempre el punto de conexión para arranque mediante alimentación externa del compartimento del motor.

! **INDICACIÓN** Daño de la batería debido a sobretensión

Al cargar con cargadores sin limitación de la tensión de carga, la batería o la electrónica del vehículo pueden resultar dañados.

- ▶ Utilice solamente cargadores con una tensión de carga máxima de 14,8 V.

! **ADVERTENCIA** Peligro de explosión por inflamación de gas hidrógeno

Si causa un cortocircuito o si se produce una formación de chispas, el gas hidrógeno se podría inflamar al cargar una batería.

- ▶ Asegúrese de que el borne positivo de una batería conectada no entre en contacto con piezas del vehículo.
- ▶ Nunca coloque objetos metálicos o herramientas sobre una batería.
- ▶ Al embornar y desembornar la batería siga sin falta el orden descrito de los bornes de la batería.

- ▶ Durante la ayuda al arranque, asegúrese siempre de conectar únicamente los polos de batería de idéntica polaridad.
- ▶ Durante la ayuda al arranque, siga sin falta el orden descrito para embornar y desembornar el cable para arranque mediante alimentación externa.
- ▶ No emborne o desemborne los bornes de la batería con el motor en marcha.

⚠ ADVERTENCIA Peligro de explosión durante el proceso de carga y la ayuda al arranque

Durante el proceso de carga y la ayuda al arranque, la batería puede dejar escapar una mezcla explosiva de gas.

- ▶ Evite encender fuego, luz desprotegida, formación de chispas y fumar.
- ▶ Asegúrese de que exista una ventilación suficiente.
- ▶ No se incline sobre la batería.

⚠ ADVERTENCIA Peligro de explosión si la batería está congelada

Una batería descargada se puede congelar ya a temperaturas cercanas al punto de congelación.

Si realiza entonces la ayuda al arranque o carga la batería, podría dejar escapar gas.

- ▶ Deje siempre descongelar una batería congelada antes de efectuar la carga o de la ayuda al arranque.

Si los testigos de control/luminosos de advertencia del cuadro de instrumentos no se iluminan a temperaturas bajas, es muy posible que la batería descargada esté congelada. En ese caso, no cargue la batería ni efectúe el arranque de su vehículo mediante la ayuda al arranque.

La congelación y posterior descongelación de una batería puede reducir drásticamente su vida útil. El comportamiento de arranque podría empeorar, en especial a temperaturas bajas.

Se recomienda que se compruebe la batería descongelada en un taller especializado.

Todos los vehículos

! **INDICACIÓN** Daños por varios intentos de arranque o intentos prolongados

Si realiza varios intentos de arranque o intentos prolongados, el combustible sin quemar puede dañar el catalizador.

- ▶ Evite realizar varios intentos de arranque o intentos prolongados.

Durante la ayuda al arranque y al cargar la batería tenga en cuenta los siguientes puntos:

- Utilice exclusivamente cables para arranque mediante alimentación externa/cables de carga no dañados, de suficiente sección y con pinzas de batería aisladas.
- Las partes no aisladas de las pinzas de batería no deben estar en contacto con otras piezas de metal mientras los cables para arranque mediante alimentación externa/cables de carga estén conectados a la batería/el punto de conexión para arranque mediante alimentación externa.

- Los cables para arranque mediante alimentación externa/cables de carga no deben tocar ninguna pieza que pueda moverse con el motor en marcha.
- **Vehículos con motor de gasolina:** efectúe la ayuda al arranque solo con el motor y el sistema de escape fríos.

Arranque mediante alimentación externa y carga de la batería de 12 V

Preparación de la ayuda al arranque/el proceso de carga

- ▶ Asegure el vehículo con el freno de estacionamiento eléctrico.
- ▶ Acople la posición **P** del cambio.
- ▶ Desconecte el encendido y todos los consumidores eléctricos.
- ▶ Abra el capó.

Al cargar la batería tenga también en cuenta los siguientes puntos:

- Utilice solamente cargadores verificados y autorizados para Mercedes-Benz.
- Lea las Instrucciones de servicio del cargador antes de cargar la batería.

Al efectuar la ayuda al arranque tenga también en cuenta los siguientes puntos:

- Efectúe la ayuda al arranque solo con vehículos, baterías o dispositivos de ayuda al arranque de 12 V de tensión nominal.
- Los vehículos no se deben tocar.

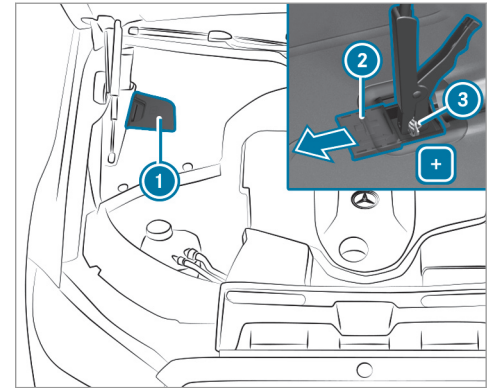

- ▶ Abra la cubierta ①.
- ▶ Desplace la cubierta de protección ② del contacto positivo ③ en el punto de conexión para arranque mediante alimentación externa en la dirección indicada por la flecha.

Arranque mediante alimentación externa

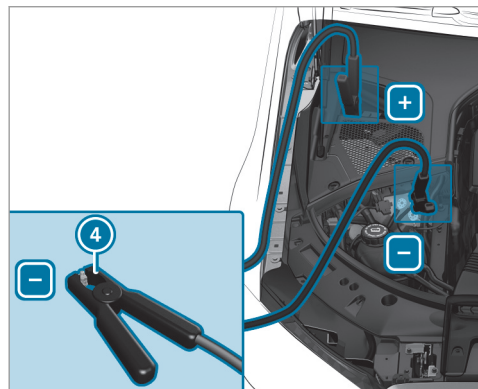

- ▶ Conecte los contactos positivos de los vehículos con el cable para arranque mediante alimentación externa. Empiece en el propio vehículo.
- ▶ Haga funcionar el motor del otro vehículo al número de revoluciones de ralentí.

- ▶ Conecte el polo negativo de la batería ajena y el punto de masa de su vehículo (4) con el cable para arranque mediante alimentación externa. Empiece en el otro vehículo.
- ▶ Ponga en marcha el motor del propio vehículo.
- ▶ Deje los motores en marcha durante unos minutos.
- ▶ Antes de desembornar los cables para arranque mediante alimentación externa, conecte un consumidor eléctrico del propio vehículo, porejemplo, la calefacción de la luneta trasera o la iluminación.

Cuando la ayuda al arranque haya finalizado:

- ▶ Desconecte el cable para arranque mediante alimentación externa primero del punto de masa de su vehículo y del polo negativo de la batería ajena y, a continuación, de los contactos positivos de los vehículos. Empiece cada vez en el propio vehículo.
- ▶ Cierre la cubierta de protección (2) del contacto positivo (3) y la cubierta (1).

Encontrará más información en cualquier taller especializado cualificado.

Carga de la batería de 12 V

- ▶ Conecte los contactos positivos del vehículo y del cargador con el cable de carga. Empiece en el vehículo.
- ▶ Conecte el contacto negativo del cargador y el punto de masa (4) del vehículo con el cable de carga. Empiece en el cargador.
- ▶ Inicie el proceso de carga.

Cuando el proceso de carga haya finalizado:

- ▶ Suelte el cable de carga primero del punto de masa (4) del vehículo y del contacto negativo del cargador y, a continuación, de los contactos positivos del vehículo y del cargador. Empiece cada vez en el vehículo.
- ▶ Cierre la cubierta de protección (2) del contacto positivo (3) y la cubierta (1).

Sustitución de la batería de 12 V

- ▶ Tenga en cuenta las indicaciones sobre la batería de 12 V (→ página 369).

Mercedes-Benz le recomienda encargar la sustitución de la batería de 12 V en un taller especializado, por ejemplo, un punto de servicio Mercedes-Benz.

Si desea sustituir la batería usted mismo, tenga en cuenta las siguientes indicaciones:

- Sustituya siempre una batería averiada por otra batería que cumpla los requisitos específicos del vehículo.

El vehículo está equipado con una batería con tecnología AGM (Absorbent Glass Mat) o con una batería de iones de litio. La funcionalidad completa del vehículo queda solamente garantizada con una batería AGM o una batería de iones de litio. Por motivos de seguridad, Mercedes-Benz le recomienda utilizar exclusivamente baterías probadas y homologadas especialmente para su vehículo por Mercedes-Benz.

- Tome las piezas adosadas, por ejemplo, el tubo flexible de purga de aire, la pieza acodada o la cubierta del borne de la batería que desea sustituir.

- Asegúrese de que el tubo flexible de purga de aire esté conectado siempre al orificio original situado en el lateral de la batería.

Monte los tapones de cierre existentes o suministrados.

De lo contrario, pueden salir gases o ácido de la batería.

- Asegúrese de conectar de nuevo las piezas adosadas de la misma forma.

Arranque por remolcado o remolcado

Métodos de remolcado autorizados

! **INDICACIÓN** Daño debido a un frenado automático

Si una de las siguientes funciones está conectada, el vehículo frenará de forma automática en determinadas situaciones:

- Asistente de frenado activo
- Asistente activo de distancia DISTRONIC
- Función HOLD

- Ayuda activa para aparcar

Para evitar que se produzcan daños en el vehículo, desconecte estos sistemas en situaciones como las siguientes o similares:

- ▶ al remolcar
- ▶ en el túnel de lavado

En caso de avería, Mercedes-Benz le recomienda transportar su vehículo en lugar de remolcarlo.

Para el remolcado con ambos ejes en el suelo, utilice un cable de remolcado o una barra de remolcado. No utilice ningún sistema de enganche para remolque (→ página 290).

! **INDICACIÓN** Daños en el vehículo por remolcado inadecuado

- ▶ Tenga en cuenta las indicaciones e instrucciones sobre el remolcado.

Remolcado con eje elevado: el remolcado debe efectuarlo una empresa especializada en este servicio.

Vehículos con tracción trasera**Métodos de remolcado autorizados**

Ambos ejes en el suelo	Sí, máximo 31 millas (50 km) a 31 mph (50 km/h)
Eje delantero elevado	No
Eje trasero elevado	Sí, si el volante está sujeto con una barra antirrobo en posición central

Vehículos 4MATIC**Métodos de remolcado autorizados**

Ambos ejes en el suelo	Sí, máximo 31 millas (50 km) a 31 mph (50 km/h)
Eje delantero elevado	No
Eje trasero elevado	No

Remolcado del vehículo con ambos ejes sobre el suelo

- ▶ Tenga en cuenta las indicaciones relativas a los métodos de remolcado autorizados (→ página 375).
- ▶ Asegúrese de que la batería esté embornada y cargada.

Si la batería está agotada, no podrá efectuar lo siguiente:

- No se puede arrancar el motor.
 - No se puede soltar ni accionar el freno de estacionamiento eléctrico.
 - No se puede acoplar la posición **N** o **P** del cambio automático.
- i** Si el cambio automático no se deja colocar en la posición **N** o el visualizador multifunción del cuadro de instrumentos no muestra nada, transporte el vehículo (→ página 378). Para el transporte del vehículo se necesita un camión de remolque con dispositivo elevador.

! **INDICACIÓN** Daños por remolcado demasiado rápido o demasiado prolongado

Un remolcado demasiado rápido o demasiado prolongado puede provocar daños en la cadena cinemática.

- ▶ No sobrepase una velocidad de remolcado de 30 mph (50 km/h).
- ▶ No sobrepase una distancia de remolcado de 30 millas (50 km).

! **ADVERTENCIA** Peligro de accidente al remolcar un vehículo con demasiado peso

Si otro vehículo arranca por remolcado- o se remolca, su peso no puede exceder la masa máxima autorizada del propio vehículo; de lo contrario, pueden darse las siguientes situaciones:

- La argolla para remolcado se suelta.
- El conjunto vehículo/remolque se balancea y puede incluso volcar.

- ▶ Si otro vehículo arranca por remolcado o se remolca, su peso no puede exceder la masa máxima autorizada del propio vehículo.

Si se tiene que remolcar o arrancar por remolcado un vehículo, su peso no puede sobrepasar la masa máxima autorizada del vehículo tractor.

- ▶ Los datos de la masa total autorizada del correspondiente vehículo se obtienen de la placa de características del vehículo (→ página 506).
- ▶ No abra la puerta del conductor o del acompañante, ya que, de lo contrario, el cambio automático cambia automáticamente a la posición **P**.
- ▶ Monte la argolla para remolcado (→ página 379).
- ▶ Fije el dispositivo de remolcado.

! **INDICACIÓN** Daño debido a fijación errónea del dispositivo de remolcado

- ▶ Fije el cable o la barra de remolcado únicamente a la argolla para remolcado.

- ▶ Desconecte el bloqueo automático .
- ▶ No active la función HOLD.
- ▶ Desconecte la protección antirremolque (→ página 115).
- ▶ Desconecte el asistente de frenado activo (→ página 258).
- ▶ Acople la posición **N** del cambio automático.
- ▶ Suelte el freno de estacionamiento eléctrico.

! **ADVERTENCIA** Peligro de accidente por limitación de las funciones relevantes desde el punto de vista de la seguridad durante el remolcado

Las funciones relevantes desde el punto de vista de la seguridad presentan un funcionamiento limitado o no están disponibles en las siguientes situaciones:

- El encendido está desconectado.
- El sistema de frenos o la servodirección están averiados.
- La alimentación de energía o la red de a bordo están averiadas.

Si en estas situaciones remolca su vehículo, se puede necesitar un esfuerzo considerablemente mayor para maniobrar o frenar.

- ▶ Utilice una barra de remolcado.
- ▶ Antes del remolcado, asegúrese de que la dirección se mueve libremente.

! **INDICACIÓN** Daños por fuerzas de tracción excesivas

Una puesta en marcha brusca puede provocar daños en los vehículos por fuerzas de tracción excesivas.

- ▶ Póngase en marcha lentamente y evite los movimientos bruscos.

Carga del vehículo para el transporte

- ▶ Tenga en cuenta las indicaciones sobre el remolcado (→ página 376).
- ▶ Para cargar el vehículo, fije el dispositivo de remolcado a la argolla para remolcado.
- ▶ Acople la posición **[N]** del cambio automático.
- i** En caso de avería del sistema eléctrico, el cambio automático puede bloquearse en la posición **[P]**. Para acoplar **[N]**, suministre tensión a la red de a bordo (→ página 373).
- ▶ Levante el vehículo para alcanzar una mayor altura libre sobre el suelo (→ página 273).

- ▶ Cargue el vehículo.
- ▶ Acople la posición **[P]** del cambio automático.
- ▶ Asegure el vehículo con el freno de estacionamiento eléctrico para impedir que se desplace.
- ▶ Inmovilice solo las ruedas del vehículo.

Vehículos 4MATIC

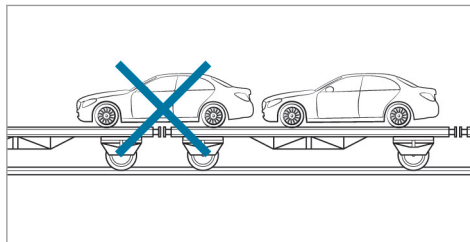

- ▶ Tenga en cuenta que los ejes delantero y trasero deben encontrarse en el mismo vehículo de transporte.

! **INDICACIÓN** Daños a la cadena cinemática por posicionamiento inadecuado

- ▶ No posicione el vehículo sobre el punto de conexión del vehículo de transporte.

Lugar de consigna de la argolla para remolcado

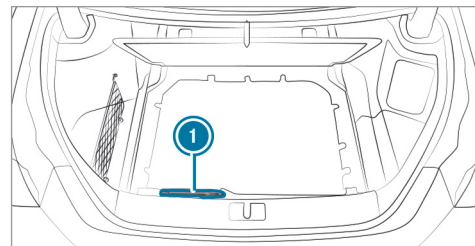

La argolla para remolcado **1** se encuentra debajo del piso del espacio de carga.

En función del modelo, la bolsa de herramientas pueden encontrarse en diferentes posiciones en el maletero.

Montaje de la argolla para remolcado

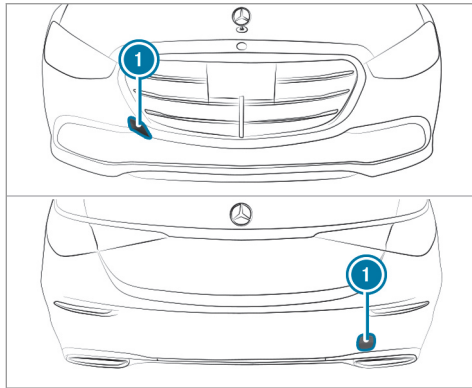

- ▶ Presione la cubierta ① sobre la marca hacia el interior y extráigala.
- ▶ Enrosque la argolla para remolcado hacia la derecha hasta el tope y apriétela.
- ▶ Al desmontar la argolla para remolcado, revise que la cubierta ① se enclave al colocarla en el parachoques.

! **INDICACIÓN** Daños en el vehículo debidos a un uso incorrecto de la argolla para remolcado

En caso de rescate del vehículo mediante remolcado con la argolla para remolcado, pueden producirse daños en el vehículo.

- ▶ Utilice la argolla para remolcado solo para el remolcado o el arranque por remolcado del vehículo.

Arranque por remolcado del vehículo (arranque de emergencia del motor)

! **INDICACIÓN** Daños al cambio automático por arranque por remolcado

Al remolcar el vehículo puede dañarse el cambio automático.

- ▶ No arranque el vehículo por remolcado.
- ▶ No arranque el vehículo por remolcado.

Fusibles

Indicaciones sobre los fusibles

! **ADVERTENCIA** Peligro de accidente y de sufrir lesiones debido a cables sobrecargados

Si manipula o puentea un fusible defectuoso o lo sustituye por un fusible de mayor amperaje, los cables eléctricos podrían quedar sobrecargados.

Como consecuencia, podría producirse un incendio.

- ▶ Sustituya siempre los fusibles defectuosos por los fusibles nuevos especificados asegurándose de que tengan el amperaje correcto.

! **INDICACIÓN** Daños por fusibles incorrectos

Como consecuencia de fusibles incorrectos, los componentes y sistemas eléctricos pueden resultar dañados o su función puede verse notablemente limitada.

- ▶ Utilice solamente los fusibles autorizados por Mercedes-Benz con el amperaje prescrito en cada caso.

Debe sustituir los fusibles fundidos por otros de características similares, reconocibles por el color y el amperaje. En el esquema de asignación de fusibles figuran los amperajes y más información que debe tenerse en cuenta.

Esquema de asignación de fusibles: en la carpeta que acompaña al vehículo.

! **INDICACIÓN** Daños o funcionamientos anómalos por humedad

La humedad puede provocar funcionamientos anómalos o daños en el sistema eléctrico.

- ▶ Si la caja de fusibles está abierta, asegúrese de que no penetre humedad en la misma.
- ▶ Al cerrar la caja de fusibles asegúrese de que la junta de la cubierta asiente correctamente en la caja de fusibles.

Si se funde de nuevo un fusible recién colocado, encargue que determinen la causa y reparen la avería en un taller especializado.

Antes de un cambio de fusibles, asegúrese de lo siguiente:

- El vehículo debe estar asegurado para impedir su desplazamiento.
- Todos los consumidores eléctricos deben estar desconectados.
- El encendido está desconectado.

Los fusibles están distribuidos en las siguientes cajas de fusibles:

- Caja de fusibles situada en el compartimento del motor, en el lado del conductor (→ página 380)
- Caja de fusibles situada en el puesto de conducción, en el lado del conductor (→ página 382)
- Caja de fusibles situada en el espacio para los pies del acompañante (→ página 383)
- Caja de fusibles situada en el maletero, en el lado derecho visto en el sentido de la marcha (→ página 383)

Apertura y cierre de la caja de fusibles situada en el compartimento del motor

Requisitos

- Tenga en cuenta las indicaciones relativas a los fusibles (→ página 379).
- Prepare los siguientes medios técnicos auxiliares:
 - Paño seco
 - Destornillador con la punta correspondiente

Apertura

- ⓘ La accesibilidad a la caja de fusibles puede estar limitada en función del equipamiento del vehículo. Mercedes-Benz le recomienda que se dirija a un taller especializado, por ejemplo, un punto de servicio Mercedes-Benz.

⚠ ADVERTENCIA Peligro de sufrir lesiones al utilizar el limpiaparabrisas con el capó abierto

Si pone en marcha el limpiaparabrisas con el capó abierto, podría quedar aprisionado en el varillaje de limpiaparabrisas.

▶ Desconecte siempre el limpiaparabrisas y el encendido antes de abrir el capó.

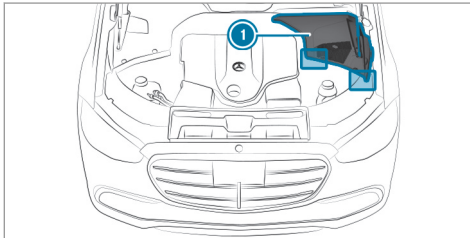

- ▶ Suelte los cierres giratorios de la cubierta ① y extraiga la cubierta hacia arriba.
- ▶ En el caso de que exista humedad en la caja de fusibles, elimínela con un trapo seco.

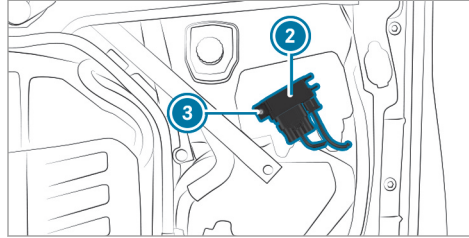

▶ En función del equipamiento del vehículo, en la tapa de la caja de fusibles existe un componente eléctrico ②. Si está disponible, suelte el tornillo ③ y aparte el componente a un lado sin desconectar las conexiones eléctricas.

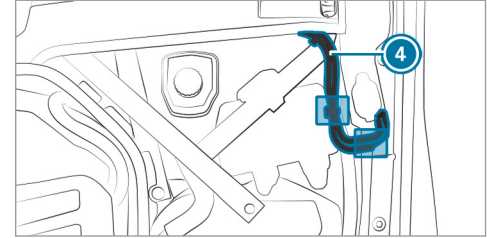

▶ Si están disponibles, suelte los tubos flexibles ④ de las pinzas de sujeción de la caja de fusibles y de la carrocería.

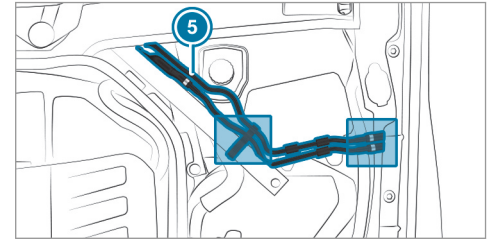

- ▶ Si están disponibles, suelte los tubos flexibles ⑤ de las pinzas de sujeción situadas en el compartimento del motor y la carrocería.

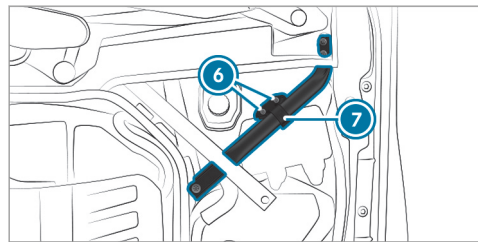

- ▶ Suelte los tornillos ⑥ y pliegue el arco ⑦.

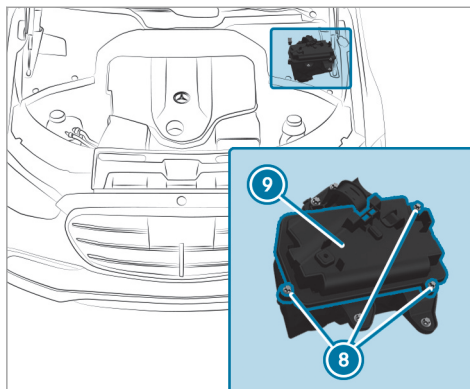

- ▶ Suelte los tornillos ⑧ y extraiga lateralmente la tapa ⑨ de la caja de fusibles.

Cierre

- ▶ Compruebe que la junta se asiente correctamente en la tapa ⑨.
- ▶ Coloque la tapa ⑨ en la caja de fusibles y apriete los tornillos ⑧.

- ▶ Pliegue el arco ⑦ hacia atrás y apriete los tornillos ⑥.
- ▶ Si están disponibles, enclave los tubos flexibles ⑤ de las pinzas de sujeción situadas en el compartimento del motor y la carrocería.
- ▶ Si están disponibles, enclave los tubos flexibles ④ de las pinzas de sujeción situadas en la caja de fusibles y la carrocería.
- ▶ Si está disponible, coloque el componente eléctrico ② en el soporte situado en la tapa de la caja de fusibles y apriete el tornillo ③.
- ▶ Coloque la cubierta ① y enclave los cierres giratorios.

Apertura y cierre de la caja de fusibles situada en el puesto de conducción

Requisitos

- Tenga en cuenta las indicaciones relativas a los fusibles (→ página 379).

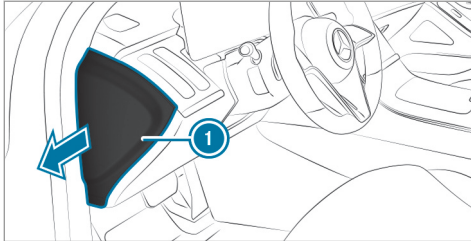

- ▶ Despliegue y retire la cubierta ① en la dirección indicada por la flecha.

Apertura y cierre de la caja de fusibles situada en el espacio para los pies del acompañante

Requisitos

- Tenga en cuenta las indicaciones relativas a los fusibles (→ página 379).

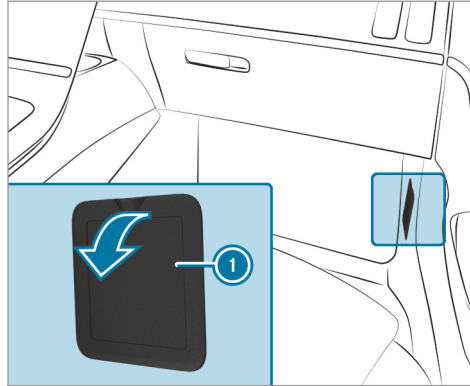

- ▶ Despliegue y retire la cubierta ① en la dirección indicada por la flecha.

Apertura y cierre de la caja de fusibles situada en el maletero

Requisitos

- Tenga en cuenta las indicaciones relativas a los fusibles (→ página 379).

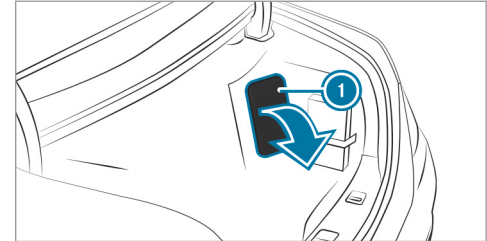

- ▶ Desplace la cubierta ① hacia abajo en la dirección indicada por la flecha.

Indicaciones sobre ruidos o comportamiento de marcha anormal

Fíjese durante la marcha si se producen vibraciones, ruidos o un comportamiento de marcha anormal. En ese caso, podrían haberse producido daños en las llantas o los neumáticos. Los defectos latentes también pueden ser la causa de este comportamiento de marcha anormal.

Si tiene sospechas, reduzca la velocidad y encargue la comprobación de las llantas y los neumáticos en un taller especializado.

Indicaciones para la comprobación regular de las llantas y los neumáticos

⚠ ADVERTENCIA Peligro de accidente por neumáticos dañados

Los neumáticos dañados pueden causar la pérdida de presión de los neumáticos.

- ▶ Compruebe regularmente si los neumáticos presentan daños y sustituya inmediatamente los neumáticos dañados.

⚠ ADVERTENCIA Peligro de aquaplaning debido a un perfil de los neumáticos insuficiente

Si el perfil de los neumáticos es demasiado bajo, su adherencia disminuye.

En calzadas mojadas aumenta el peligro de aquaplaning, especialmente si la velocidad es inadecuada.

- ▶ Compruebe regularmente la profundidad de perfil y el estado de la banda de rodadura de todos los neumáticos a lo largo de toda su anchura.

Profundidad de perfil mínima en

- Neumáticos de verano: $\frac{1}{8}$ in (3 mm)
- Neumáticos M+S: $\frac{1}{8}$ in (4 mm)

- ▶ Por motivos de seguridad, sustituya los neumáticos antes de alcanzar la profundidad de perfil mínima prescrita legalmente.

Realice las siguientes comprobaciones en todos los neumáticos regularmente, como mínimo una vez al mes o siempre que sea necesario, porejemplo, antes de un recorrido más largo o una marcha por terreno no asentado:

- Comprobación de la presión de los neumáticos (→ página 386)
- Control visual de posibles daños de las llantas y neumáticos
- Comprobación de las caperuzas de las válvulas
- Control visual de la profundidad del perfil y de la banda de rodadura de los neumático a lo largo de toda su anchura.

La profundidad de perfil mínima en los neumáticos de verano es de $\frac{1}{8}$ in (3 mm) y en los neumáticos de invierno de $\frac{1}{8}$ in (4 mm).

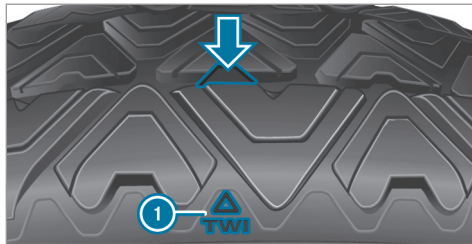

Seis marcas ① muestran en qué puntos están integradas las marcas en forma de barra (flecha) en el perfil del neumático. Son visibles en cuanto se alcanza una profundidad de perfil de neumático de aprox. $\frac{1}{16}$ in (1,6 mm).

Indicaciones sobre las cadenas para nieve

⚠ ADVERTENCIA Peligro de accidente por el montaje incorrecto de las cadenas para nieve

Si monta cadenas para nieve en las ruedas delanteras, las cadenas para nieve pueden

rozar con la carrocería o con alguna pieza del tren de rodaje.

En dicho caso podrían producirse daños en el vehículo o en los neumáticos.

- ▶ Nunca monte las cadenas para nieve en las ruedas delanteras.
- ▶ Monte siempre las cadenas para nieve en ambas ruedas traseras.

! INDICACIÓN Daño de la carrocería o de las piezas del tren de rodaje por las cadenas para nieve montadas

Si monta las cadenas para nieve en las ruedas delanteras en los vehículos 4MATIC, pueden producirse daños en las piezas de la carrocería o del tren de rodaje.

- ▶ En el caso de los vehículos 4MATIC, monte las cadenas para nieve únicamente en las ruedas traseras.

Tenga en cuenta las siguientes indicaciones al utilizar cadenas para nieve:

- Las cadenas para nieve solo están autorizadas para determinadas combinaciones de llantas y neumáticos. En cualquier punto de servicio Mercedes-Benz puede obtener información al respecto.
- Por motivos de seguridad, utilice exclusivamente las cadenas para nieve autorizadas por Mercedes-Benz o con un estándar de calidad similar.
- La velocidad máxima autorizada con cadenas para nieve montadas es de 30 mph (50 km/h).
- **Vehículos con ayuda activa para aparcar:** no utilice la ayuda activa para aparcar con las cadenas para nieve montadas.
- **Vehículos con regulación de nivel:** circule solo con la altura del vehículo elevada con las cadenas para nieve montadas (→ página 273).
- **Vehículos con dirección del eje trasero:** circule solo con el modo de cadenas para

nieve activo con las cadenas para nieve montadas (→ página 386).

- ❶ Puede desconectar el sistema ESP® para arrancar (→ página 234). De este modo, las ruedas pueden patinar y generar una mayor fuerza de propulsión.

Conexión o desconexión del modo de cadenas para nieve

Sistema multimedia:



- ▶ Active o desactive la opción **Modo de cadenas para nieve**.

Cuando la función está activa, el vehículo se adapta a las cadenas para nieve montadas. Entre otros, se limita el ángulo de giro de las ruedas traseras.

Además, con el modo de cadenas para nieve activo, algunas partes de los sistemas de asistencia y de seguridad de marcha no están disponibles.

Presión de los neumáticos

Indicaciones sobre la presión de los neumáticos

⚠ ADVERTENCIA Peligro de accidente por una presión excesiva o insuficiente de los neumáticos

Los neumáticos con una presión de inflado demasiado baja o demasiado elevada pueden originar en especial las siguientes situaciones de peligro:

- Los neumáticos pueden reventar.
 - Los neumáticos pueden desgastarse excesivamente y/o irregularmente.
 - Las cualidades de marcha así como la maniobrabilidad y el comportamiento de frenado pueden verse notablemente afectados.
- ▶ Observe las presiones de los neumáticos recomendadas y compruebe la presión de todos los neumáticos, incluido el de la rueda de repuesto:

- mensualmente
 - al modificar la carga
 - antes de efectuar trayectos largos
 - si cambian las condiciones de servicio, porejemplo, al circular por terrenos no asentados
- ▶ Si es necesario, adapte la presión de los neumáticos.

Una presión de los neumáticos demasiado alta o demasiado baja tiene los siguientes efectos:

- La vida útil de los neumáticos se reduce.
- Se favorecen posibles daños en los neumáticos.
- Se influye en el comportamiento de marcha y, con ello, en la seguridad de conducción, porejemplo, en caso de aquaplaning.

▲ ADVERTENCIA Peligro de accidente por una presión de los neumáticos demasiado baja

Los neumáticos con una presión demasiado baja se pueden sobrecalentar y, como consecuencia de ello, estallar.

Se desgastan excesivamente y/o irregularmente y afectan notablemente al comportamiento de frenado y las cualidades de marcha.

- ▶ Evite una presión de los neumáticos demasiado baja.

Una presión de los neumáticos demasiado baja puede tener los siguientes efectos:

- Avería del neumático debido al sobrecalentamiento
- Empeoramiento del comportamiento de marcha
- Desgaste irregular
- Mayor consumo de combustible

▲ ADVERTENCIA Peligro de accidente por una presión de los neumáticos demasiado alta

Los neumáticos con una presión demasiado alta pueden reventar.

Se desgastan irregularmente y afectan al comportamiento de frenado y las cualidades de marcha.

- ▶ Evite una presión de los neumáticos demasiado alta.

Una presión de los neumáticos demasiado alta puede tener los siguientes efectos:

- Mayor distancia de frenado
- Empeoramiento del comportamiento de marcha
- Desgaste irregular
- Pérdida de confort de marcha
- Mayor predisposición a que se produzcan averías

▲ ADVERTENCIA Peligro de accidente en caso de caída de presión repetida en el neumático

La llanta, la válvula o el neumático pueden estar dañados.

Una presión del neumático demasiado baja puede provocar que el neumático estalle.

- ▶ Compruebe si hay cuerpos extraños en el neumático.
- ▶ Compruebe si la llanta o la válvula están inestancas.
- ▶ Si no es posible subsanar el daño, póngase en contacto con un taller especializado.

En las placas siguientes encontrará los datos sobre la presión recomendada de los neumáticos montados de fábrica en el vehículo:

- Placa de presión de inflado de los neumáticos y de datos de carga en el montante B del vehículo (→ página 393).

- Tabla de presión de neumáticos en el lado interior de la tapa del depósito de combustible (→ página 388).

Observe también la presión máxima de los neumáticos (→ página 401).

Para comprobar la presión del neumático utilice un comprobador de la presión de inflado de los neumáticos adecuado. No se puede evaluar si hay suficiente presión observando simplemente el aspecto del neumático.

Corrija la presión de los neumáticos solo cuando estén fríos. Condiciones para los neumáticos fríos:

- El vehículo debe haber estado estacionado durante un mínimo de tres horas sin que los neumáticos hayan recibido irradiación solar.
- El vehículo debe haber circulado menos de 1 milla (1,6 km).

Los neumáticos se calientan durante la marcha. Con la temperatura del neumático aumenta la presión del neumático.

Vehículos con control de la presión de los neumáticos: también puede comprobar la pre-

sión de los neumáticos mediante el visualizador del conductor.

La presión del neumático recomendada en la tabla de presión de neumáticos para una mayor carga y/o mayor velocidad puede afectar al confort de marcha.

⚠ ADVERTENCIA Peligro de accidente por accesorios inadecuados en las válvulas de los neumáticos

Los accesorios inadecuados en las válvulas de los neumáticos pueden provocar una pérdida de presión de los neumáticos.

▶ Enrosque en las válvulas de los neumáticos únicamente las caperuzas de serie o autorizadas por Mercedes-Benz especialmente para su vehículo.

Tabla de presión de neumáticos

La tabla de presión de neumáticos está situada en la parte interior de la tapa del depósito de combustible.

❗ Los datos de las ilustraciones son ejemplos.

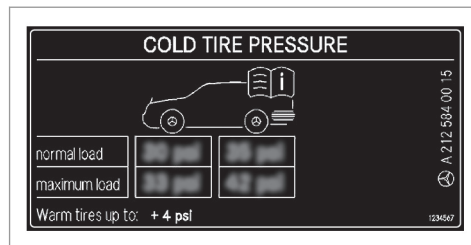

Si una o varias dimensiones de neumático figuran delante de los valores de presión de los neumáticos, la siguiente indicación de la presión de inflado solo será válida para esas dimensiones de neumático y el correspondiente estado de carga.

Los estados de carga "parcialmente cargado" o "carga máxima" se indican en la tabla mediante un número variable de personas y equipaje. El número real de asientos puede divergir.

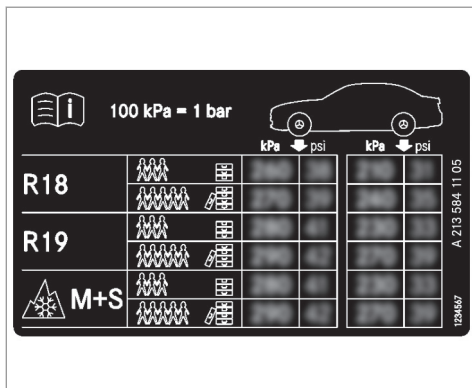

Algunas tablas de presiones de neumáticos muestran solo diámetros de llanta en lugar del tamaño de neumático completo, porejemplo, **R18**. El diámetro de la llanta forma parte del tamaño del neumático y está inscrito en el flanco del neumático (→ página 401).

- Placa de presión de inflado de los neumáticos y de datos de carga (→ página 393)

- Presión máxima de los neumáticos (→ página 401)

Comprobación manual de la presión de los neumáticos

- ▶ Lea la presión de los neumáticos recomendada para el estado de servicio actual en la tabla de presiones de inflado de los neumáticos y de datos de carga. Tenga en cuenta las indicaciones relativas a la presión de los neumáticos.
- ▶ Retire la caperuza de la válvula del neumático que desea comprobar.
- ▶ Presione el comprobador de presión de neumáticos firmemente sobre la válvula.
- ▶ Lea la presión del neumático.
- ▶ Si la presión del neumático es inferior al valor recomendado, aumente la presión del neumático hasta el valor recomendado.
- ▶ Si la presión del neumático es superior al valor recomendado, deje salir aire. Para ello, presione el perno metálico de la válvula,

porejemplo, con la punta de un bolígrafo. A continuación, vuelva a comprobar la presión de los neumáticos con el comprobador de presión de neumáticos.

- ▶ Enrosque la caperuza de la válvula en la válvula.

Temas complementarios

- Indicaciones sobre la presión de los neumáticos (→ página 386)
- Tabla de presión de neumáticos (→ página 388)
- Placa de presión de inflado de los neumáticos y de datos de carga (→ página 393)

Control de la presión de los neumáticos

Función de control de la presión de los neumáticos

▲ PELIGRO Peligro de accidente en caso de una presión de los neumáticos incorrecta

Todos los neumáticos, incluido el neumático de repuesto (si existe), se deben comprobar al menos una vez al mes en frío e inflar a la presión recomendada por el fabricante de vehículos (vea la placa de presión de inflado de los neumáticos y de datos de carga en el montante B del lado del conductor o la tabla para la presión del neumático situada en el interior de la tapa del depósito de combustible del vehículo). Si su vehículo está equipado con neumáticos de otro tamaño al indicado en la placa de presión de inflado de los neumáticos y de datos de carga o en la tabla de presión de neumáticos, determine la presión del neumático correcta para estos neumáticos.

Como característica de seguridad adicional, su vehículo dispone de un control de la presión de inflado de los neumáticos (TPMS) en el que se ilumina un testigo de control cuando se constata que la presión de inflado de uno o varios neumáticos es claramente demasiado baja. Si se ilumina el testigo de control de presión de inflado baja, deténgase lo antes posible, compruebe los neumáticos e inflelos hasta la presión correcta. La conducción con neumáticos con una presión claramente demasiado baja provoca el sobrecalentamiento del neumático y puede causar una avería en el neumático. Una presión del neumático demasiado baja incrementa además el consumo de combustible, reduce la vida útil del neumático y puede alterar el comportamiento de marcha y de frenado del vehículo. Tenga en cuenta que el TPMS no sustituye un mantenimiento correcto de los neumáticos y que el conductor es responsable de ajustar la presión de inflado correcta, incluso cuando la presión todavía no es tan baja que se ilumine el testigo de control de presión de inflado baja del TPMS.

Su vehículo dispone también de una indicación de avería del TPMS que muestra cuando el control de la presión de inflado de los neumáticos no funciona correctamente. La indicación de avería del TPMS está combinada con el testigo de control de presión de inflado baja. Si el sistema detecta una avería, el testigo de control parpadea durante aproximadamente un minuto y, a continuación, se ilumina de forma permanente. Esta secuencia se repite en los siguientes arranques del vehículo mientras persista la avería.

Si la indicación de avería se ilumina, puede que el sistema no se encuentre en disposición de detectar o advertir de forma correcta sobre una presión de los neumáticos baja. Una avería del control de la presión de inflado de los neumáticos puede deberse a distintas causas, entre otras, el montaje en el vehículo de neumáticos de repuesto no compatibles o de otros neumáticos o ruedas que eviten el funcionamiento previsto del TPMS.

Compruebe siempre la indicación de avería del TPMS cada vez que cambie uno o varios neumáticos o ruedas en su vehículo para asegurarse de que los neumáticos de repuesto u otros neumáticos y ruedas permiten el funcionamiento correcto del TPMS.

El sistema controla con ayuda del sensor de presión de los neumáticos la presión y la temperatura de los neumáticos montados en el vehículo.

La presión y la temperatura de los neumáticos se muestran en el visualizador del conductor (→ página 391).

En caso de producirse una clara pérdida de presión o una temperatura excesiva de los neumáticos se le advierte mediante los avisos mostrados en el visualizador (→ página 570) o el testigo luminoso de advertencia  en el visualizador del conductor (→ página 594).

El control de la presión de los neumáticos solo es un medio auxiliar. El conductor es responsable de ajustar la presión de los neumáticos al valor recomendado de presión de los neumáti-

cos para neumáticos fríos que sea adecuado para la situación de servicio.

En la mayoría de los casos, el control de la presión de los neumáticos actualiza automáticamente los valores de referencia una vez que haya modificado la presión de los neumáticos. Sin embargo, también puede actualizar manualmente los valores de referencia reiniciando el control de la presión de los neumáticos (→ página 392).

Límites del sistema

La operatividad del sistema puede verse limitada o el sistema puede dejar de funcionar especialmente en las siguientes situaciones:

- La presión del neumático no está ajustada correctamente.
- Se produce una pérdida repentina de presión, porejemplo, al penetrar un cuerpo extraño en el neumático.
- Se produce una perturbación por otra fuente de radiofrecuencia.

Comprobación de la presión de los neumáticos con el control de la presión de los neumáticos

Requisitos

- El encendido está conectado.

Visualizador del conductor:



Se muestra una de las siguientes indicaciones:

- La presión de inflado actual de cada neumático:



- La indicación de la presión de los neumáticos aparece tras unos minutos de marcha

- **Control presión neumát. activo:** el proceso de reprogramación del sistema todavía no ha finalizado. Las presiones de los neumáticos se están controlando.

▶ Compare la presión de los neumáticos con la presión recomendada para el estado de servicio actual (→ página 388). Para ello, tenga en cuenta las indicaciones sobre la temperatura de los neumáticos (→ página 386).

- ① Los valores mostrados en el visualizador del conductor pueden diferir de los indicados por el comprobador de la presión de inflado de los neumáticos, ya que toman como base el nivel del mar. En lugares situados a mucha altura, los manómetros indican una presión de los neumáticos mayor a la indicada en el visualizador del conductor. En ese caso, no reduzca la presión de los neumáticos.

Tenga también en cuenta el siguiente tema complementario:

- Indicaciones sobre la presión de los neumáticos (→ página 386)

Reinicio del control de la presión de los neumáticos

Requisitos

- La presión de inflado recomendada debe estar correctamente ajustada en los cuatro neumáticos para el estado de servicio respectivo (→ página 386).

Reinicie el control de la presión de los neumáticos en las siguientes situaciones:

- si ha modificado la presión de inflado
- si ha montado llantas o neumáticos nuevos o los ha cambiado

Visualizador del conductor:

→  ▶ Servicio

- ▶ Seleccione **Presión de los neumáticos** y confirme con **OK**. El visualizador del conductor muestra el aviso **¿Adoptar las presiones actuales como nuevos valores indicativos?**

- ▶ Seleccione **Sí** y confirme la reinicialización con **OK**.

El visualizador del conductor muestra el aviso **Control de la presión de los neumáticos reiniciado**.

Los mensajes de aviso actuales se borran y el testigo luminoso de advertencia amarillo  se apaga.

Al cabo de unos minutos de marcha, el sistema confirma que los valores de presión de inflado de los neumáticos actuales se encuentran dentro del margen prescrito. A continuación se adoptan y se supervisan los valores de presión de inflado actuales de los neumáticos como nuevos valores de referencia.

Tenga también en cuenta el siguiente tema complementario:

- Indicaciones sobre la presión de los neumáticos (→ página 386)

Carga del vehículo

Indicaciones sobre la placa de presión de inflado de los neumáticos y de datos de carga

⚠ ADVERTENCIA Peligro de accidente por neumáticos sobrecargados

Los neumáticos sobrecargados se pueden sobrecalentar y estallar. La sobrecarga de los neumáticos puede afectar a la maniobrabilidad y las cualidades de marcha y provocar un fallo de los frenos.

- ▶ Observe la capacidad de carga de los neumáticos.
- ▶ La capacidad de carga debe ser al menos la mitad de la carga sobre ejes autorizada del vehículo.
- ▶ No sobrecargue nunca los neumáticos sobrepasando la carga máxima.

La placa de presión de inflado de los neumáticos y de datos de carga está situada en el montante B del lado del conductor de su vehículo.

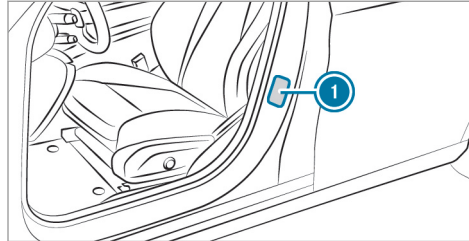

1 Placa de presión de inflado de los neumáticos y de datos de carga

TIRE AVANT RENSEIGNEMENTS		LOADING INFORMATION SUR LES PNEUS ET LE CHARGEMENT	
SEATING CAPACITY NOMBRE DE PLACES	TOTAL 7	FRONT AVANT 2	MIDDLE EU 3
The combined weight of occupants and cargo should never exceed Le poids total des occupants et du chargement ne doit jamais dépasser		xxx kg or xxx lbs.*	
TIRE PNEU	SIZE DIMENSIONS	COLD TIRE PRESSURE PRESSION DES PNEUS À FROID	SEE OWNER'S MANUAL FOR ADDITIONAL INFORMATION
FRONT AVANT	285/40 ZR18 99Y XL	200 KPA, 29 PSI	VOIR LE MANUEL DE L'USAGER POUR PLUS DE RENSEIGNEMENTS
REAR ARRIÈRE	285/35 ZR18 101Y XL	200 KPA, 29 PSI	
SPARE DE SECOURS	175/55-18 95P	420 KPA, 60 PSI	

1 Los datos de la ilustración son ejemplos.

La placa de presión de inflado de los neumáticos y de datos de carga muestra la siguiente información:

- El número máximo de plazas 2 corresponde al número de personas que pueden viajar como máximo en el vehículo.

- La carga máxima admisible ③ corresponde al peso total de todos los ocupantes del vehículo, el equipaje y la carga.
- Las presiones de los neumáticos recomendadas ① para los neumáticos en frío. Las presiones de los neumáticos recomendadas son válidas para la carga máxima admisible y hasta la velocidad máxima permitida del vehículo.

Observe además:

- Las indicaciones sobre los pesos máximos en la placa de características del vehículo (→ página 506).
- Las indicaciones sobre la presión de los neumáticos en la tabla de presión de neumáticos (→ página 388).

Temas complementarios:

- Determinación de la carga máxima (→ página 394).
- Indicaciones sobre la presión de los neumáticos (→ página 386).

Pasos para determinar la carga correcta

Los pasos siguientes se han desarrollado siguiendo la normativa vinculante para todos los fabricantes en virtud del Title 49, Code of U.S. Federal Regulations, Part 575 de acuerdo con el "National Traffic and Motor Vehicle Safety Act of 1966".

- ▶ **(1):** busque "El peso combinado de los ocupantes y la carga nunca debe sobrepasar los XXX kg o XXX lbs" en la placa de presión de inflado de los neumáticos y de datos de carga de su vehículo.
- ▶ **(2):** determine el peso combinado del conductor y de los pasajeros que ocuparán el vehículo.
- ▶ **(3):** reste el peso combinado del conductor y de los ocupantes de XXX kg o XXX lbs.
- ▶ **(4):** el resultado corresponde a la carga admisible para carga y equipaje. Ejemplo: con una cifra "XXX" de 1.400 lbs y cinco ocupantes con un peso de 150 lbs cada uno, la carga máxima para carga y equipaje es de 650 lbs ($1.400 - 750 (5 \times 150) = 650$ lbs).

- ▶ **(5):** determine el peso combinado de la carga y el equipaje que va a transportar. Por motivos de seguridad, este peso no debe sobrepasar la carga admisible calculada en el paso 4.

- ▶ **(6):** si su vehículo tira de un remolque, la carga del remolque se transfiere al vehículo. Consulte estas Instrucciones para determinar cómo esto reduce la posible capacidad de carga y del compartimento portaequipajes de su vehículo.

ⓘ Tenga en cuenta que no todos los vehículos están autorizados para el modo con remolque. El modo con remolque solo está autorizado si hay montado un dispositivo de remolque y si en la documentación del vehículo está registrada una masa máxima remolcable. En caso de duda, consulte con un authorized Mercedes-Benz dealer (distribuidor autorizado Mercedes-Benz).

Incluso si ha calculado cuidadosamente la carga total, asegúrese de no sobrepasar la masa máxima autorizada y las cargas máximas autorizadas sobre los ejes de su vehículo. Encontrará

los datos grabados en la placa de características del vehículo.

- ▶ Pese el vehículo cargado –con conductor, pasajeros y carga– en una báscula de vehículos adecuada.
Los valores medidos no deben sobrepasar los valores máximos admisibles indicados en la placa de características del vehículo.

Temas complementarios:

- Ejemplo de cálculo para la determinación de la carga máxima (→ página 395)

- Placa de presión de inflado de los neumáticos y de datos de carga (→ página 393)
- Tabla de presión de neumáticos (→ página 388)
- Placa de características del vehículo (→ página 506)

Ejemplo de cálculo para la determinación de la carga máxima

La siguiente tabla contiene ejemplos para el cálculo de la carga total y la carga con distintas

configuraciones de asientos y número de ocupantes con diferentes pesos. En los siguientes ejemplos se parte de una carga máxima de 1.500 lbs (680 kg). **Este valor se ha tomado únicamente a modo ilustrativo.** Utilice siempre la carga máxima real de su vehículo de acuerdo con las indicaciones contenidas en el rótulo sobre neumáticos y datos de carga del vehículo (→ página 393).

Cuanto mayor sea el peso de todos los ocupantes, menor será la carga máxima para equipaje.

Paso 1

	Ejemplo 1	Ejemplo 2
Peso máximo combinado de ocupantes y carga (datos de la placa de presión de inflado de los neumáticos y de datos de carga)	1.500 lbs (680 kg)	1.500 lbs (680 kg)

Paso 2

	Ejemplo 1	Ejemplo 2
Cantidad de personas en el vehículo (conductor y pasajeros)	5	1
Distribución de los pasajeros	Parte delantera: 2 Parte posterior: 3	Parte delantera: 1
Peso de los pasajeros	Ocupante 1: 150 lbs (68 kg) Ocupante 2: 180 lbs (82 kg) Ocupante 3: 160 lbs (73 kg) Ocupante 4: 140 lbs (63 kg) Ocupante 5: 120 lbs (54 kg)	Ocupante 1: 200 lbs (91 kg)
Peso máximo de todos los pasajeros	750 lbs (340 kg)	200 lbs (91 kg)

Paso 3

	Ejemplo 1	Ejemplo 2
Carga admisible (peso máximo autorizado reflejado en la placa de presión de inflado de los neumáticos y de datos de carga, menos el peso total de todos los ocupantes)	$1.500 \text{ lbs (680 kg)} - 750 \text{ lbs (340 kg)} = 750 \text{ lbs (340 kg)}$	$1.500 \text{ lbs (680 kg)} - 200 \text{ lbs (91 kg)} = 1.300 \text{ lbs (589 kg)}$

Inscripciones de los neumáticos

Síntesis de las inscripciones de los neumáticos

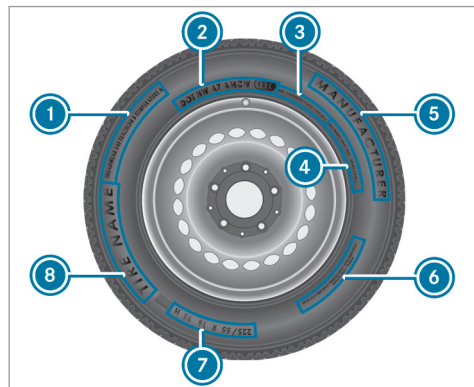

- ① Estándar unificado de clasificación de la calidad del neumático (→ página 398)
- ② DOT, número de identificación del neumático (→ página 400)

- ③ Carga máxima soportada por los neumáticos (→ página 400)
 - ④ Presión máxima de los neumáticos (→ página 401)
 - ⑤ Fabricante
 - ⑥ Composición del neumático (→ página 401)
 - ⑦ Indicación del tamaño de los neumáticos, capacidad de carga, índice de velocidad e identificación de la carga (→ página 401)
 - ⑧ Nombre del neumático
- ⓘ Los datos de la ilustración son ejemplos.

Categorías de calidad de los neumáticos

Según la norma "Normalización unificada de las categorías de calidad de los neumáticos" del Ministerio de Transportes de EE. UU., los fabricantes de neumáticos deben clasificar los neumáticos según los tres factores siguientes:

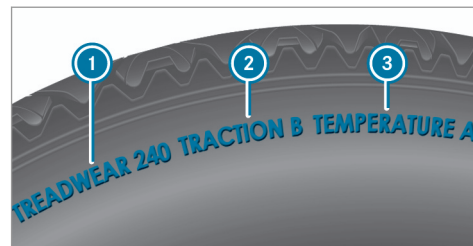

- ① Categoría de desgaste de la banda de rodadura
 - ② Categoría de tracción
 - ③ Categoría de temperatura
- ⓘ Los datos de la ilustración son ejemplos.
- ⓘ Para Canadá, esta clasificación no está prescrita legalmente, pero se suele indicar siempre.

Categoría de desgaste de la banda de rodadura

La categoría de desgaste de la banda de rodadura es una clasificación comparativa basada en ensayos de la tasa de desgaste del neumático

bajo condiciones controladas en un recorrido de pruebas específico definido por el Ministerio de Transportes de EE. UU. Así, por ejemplo, en un neumático con la clasificación 150, el comportamiento frente al desgaste en el recorrido de pruebas del gobierno sería una vez y media mejor que en un neumático con la clasificación 100.

Sin embargo, el rendimiento relativo de los neumáticos depende de las condiciones reales de servicio y puede diferir notablemente de la norma a causa de diferentes hábitos de conducción, prácticas de mantenimiento, propiedades de la calzada y condiciones climáticas.

Categoría de tracción

⚠ PELIGRO Peligro de accidente por una tracción insuficiente

La categoría de tracción otorgada a este neumático se basa en un ensayo de tracción de frenado en recta.

- ▶ adapte su forma de conducir a las condiciones del tráfico y meteorológicas.

! INDICACIÓN Daños en la cadena cinemática por el giro en vacío de los neumáticos

- ▶ Evite que los neumáticos patinen.

Las categorías de tracción –desde la más elevada a la más baja– son AA, A, B y C. Estas clases corresponden a la capacidad del neumático de pararse sobre un revestimiento húmedo bajo condiciones controladas sobre una superficie de prueba específica del gobierno estadounidense de asfalto y hormigón. Un neumático de la categoría C puede tener cualidades de tracción deficientes.

Categoría de temperatura

⚠ ADVERTENCIA Peligro de accidente por el calentamiento del neumático y avería del neumático

Una velocidad excesiva, una presión del neumático insuficiente o una carga excesiva, tanto de forma aislada como una combinación de estos factores, puede provocar un

sobrecalentamiento y causar una avería del neumático.

- ▶ Preste atención a las presiones del neumático recomendadas.
- ▶ Compruebe la presión de todos los neumáticos con regularidad.
- ▶ Si es necesario, adapte la presión de los neumáticos.

Las clases de temperatura son A (clasificación más alta), B y C. Corresponden a la resistencia del neumático a calentarse y su capacidad de generar calor en pruebas de laboratorio bajo condiciones controladas y en una rueda de prueba especificada. Las temperaturas elevadas constantes pueden dañar el material del neumático y acortar su vida útil. Además, las temperaturas excesivas pueden provocar una avería repentina del neumático. La categoría C corresponde al rendimiento que deben cumplir todos los neumáticos de turismo en virtud de las normas del Ministerio de Transportes estadounidense. Las categorías B y A presentan un rendi-

miento más elevado que los requisitos mínimos del Ministerio de Transportes estadounidense.

DOT, número de identificación del neumático (TIN)

La normativa estadounidense sobre neumáticos establece que cada fabricante de neumáticos nuevos o recauchutados estampe un TIN en el flanco de cada neumático producido.

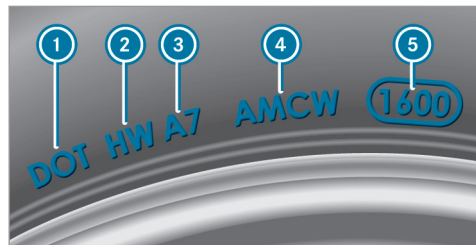

i Los datos de la ilustración son ejemplos.

El TIN es un número de identificación del neumático unívoco y está formado por los siguientes componentes:

- **DOT (Ministerio de Transportes):** la marca registrada del neumático **1** indica que los neumáticos cumplen los requisitos del Ministerio de Transportes estadounidense.
- **Código identificador del fabricante:** el código identificador del fabricante **2** informa sobre el fabricante del neumático. Los neumáticos nuevos tienen un identificador de dos símbolos. Los neumáticos recauchutados tienen un identificador de cuatro símbolos. Más información sobre neumáticos recauchutados (→ página 406).
- **Tamaño del neumático:** la identificación **3** designa el tamaño del neumático.
- **Código del modelo del neumático:** el fabricante puede utilizar el código del modelo del neumático **4** como código descriptivo de las características especiales del neumático.
- **Fecha de fabricación:** la fecha de fabricación **5** informa sobre la edad de un neumático. La primera y segunda posición indican

la semana y la tercera y cuarta posición indican el año de fabricación (porejemplo, "3208" corresponde a la semana 32 del año 2008).

Indicaciones sobre la carga máxima soportada por los neumáticos

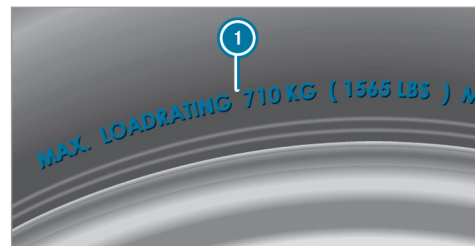

i Los datos de la ilustración son ejemplos. La carga máxima del neumático **1** es el peso máximo admisible para el que está homologado el neumático.

Los neumáticos no deben sobrecargarse sobrepasando la carga máxima autorizada. Encontrará

la carga máxima autorizada en la placa de presiones de inflado de los neumáticos y de datos de carga situada en el montante B del lado del conductor (→ página 393).

Datos sobre la presión máxima de los neumáticos

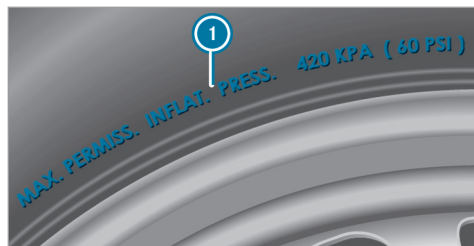

i Los datos de la ilustración son ejemplos. Nunca se debe sobrepasar la presión máxima admisible del neumático **1** para la que el neumático está homologado. Al ajustar la presión del neumático, tenga siempre en cuenta la presión recomendada para el vehículo. (→ página 388)

Indicaciones sobre la composición del neumático

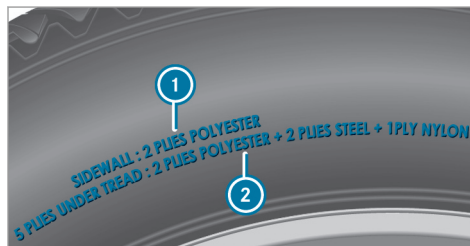

i Los datos de la ilustración son ejemplos. Esta información describe el tipo de lona del neumático y la cantidad de capas que hay en el flanco **1** y debajo del perfil **2**.

Indicación del tamaño de los neumáticos, capacidad de carga, índice de velocidad e identificación de la carga

⚠ ADVERTENCIA Peligro de accidente en caso de sobrepasar la capacidad de carga de los neumáticos o el índice de velocidad admisible

En caso de sobrepasar la capacidad de carga de los neumáticos indicada o el índice de velocidad admisible puede ocasionar daños en los neumáticos y provocar que estalle el neumático.

- ▶ Utilice únicamente modelos y -dimensiones de neumáticos homologados para su modelo de vehículo.
- ▶ Tenga en cuenta asimismo la capacidad de carga necesaria de los neumáticos y el índice de velocidad válido para su vehículo.

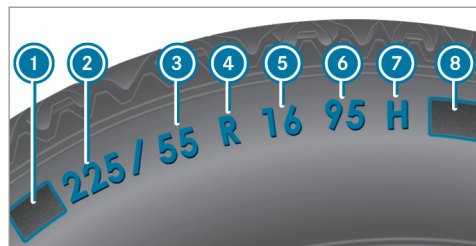

- ❶ Letra precedente
- ❷ Anchura del neumático nominal en milímetros
- ❸ Relación altura-ancho en %
- ❹ Código del neumático
- ❺ Diámetro de la llanta
- ❻ Índice de carga
- ❼ Índice de velocidad
- ❽ Identificación de la carga

❶ Los datos de la ilustración son ejemplos.

También puede obtener información sobre el significado de los datos de los neumáticos en cualquier taller especializado.

Letra precedente ❶

- Ninguna: neumático de vehículo turismo según los estándares de fabricantes europeos.
- "P": neumático de vehículo turismo según los estándares de fabricantes estadounidenses.
- "LT": neumático de pequeño vehículo industrial según los estándares de fabricantes estadounidenses.
- "T": ruedas de emergencia compactas con alta presión de inflado, previstas exclusivamente para el uso limitado y provisional en caso de emergencia.

Relación altura-ancho ❸:

Relación de magnitudes entre la altura del neumático y el ancho del neumático en porcentaje (altura del neumático dividida entre el ancho del neumático).

Código del neumático ❹ (tipo de neumático):

- "R": neumáticos radiales
- "D": neumáticos diagonales
- "B": neumáticos cinturados diagonales

- "ZR": neumáticos radiales con una velocidad máxima superior a 149 mph (240 km/h) (opcional)

Diámetro de la llanta ❺:

Diámetro del asiento del talón (no el diámetro de la pestaña de la llanta). El diámetro de la llanta se indica en pulgadas (in).

Índice de carga ❻:

Código numérico que indica la capacidad de carga máxima de un neumático ("91" corresponde, porejemplo, a 1.356 lb (615 kg)).

La capacidad de carga del neumático debe ser al menos la mitad de la carga sobre ejes autorizada del vehículo. Los neumáticos no deben sobrecargarse sobrepasando la carga máxima autorizada.

Vea también:

- Carga máxima autorizada en la placa de presiones de inflado de los neumáticos y de datos de carga (→ página 393)
- Carga máxima soportada por los neumáticos (→ página 400)
- Identificación de la carga

Índice de velocidad :

Indica la velocidad máxima autorizada del neumático.

-  Un limitador de velocidad electrónico impide que su vehículo supere una velocidad de 130 mph (210 km/h).

Asegúrese de que sus neumáticos tengan el índice de velocidad necesario. En cualquier punto de servicio Mercedes-Benz puede solicitar información sobre el índice de velocidad necesario.



Neumáticos de verano

Índice	Categoría de velocidad
Q	hasta 100 mph (160 km/h)
R	hasta 106 mph (170 km/h)
S	hasta 112 mph (180 km/h)
T	hasta 118 mph (190 km/h)



¹ Indicación "ZR" en el código del neumático.

² O bien, "M+S  " para neumáticos de invierno

Índice	Categoría de velocidad
H	hasta 130 mph (210 km/h)
V	hasta 149 mph (240 km/h)
W	hasta 168 mph (270 km/h)
Y	hasta 186 mph (300 km/h)
ZR...Y ¹	hasta 186 mph (300 km/h)
ZR... (..Y) ¹	más de 186 mph (300 km/h)
ZR ¹	más de 149 mph (240 km/h)

- La indicación de la categoría de velocidad como índice "ZR" en el código del neumático  es opcional para los neumáticos de hasta 186 mph (300 km/h).
- Si sus neumáticos incluyen las letras "ZR" como código del neumático  y no existe ningún índice de velocidad , consulte al

fabricante de los neumáticos la velocidad máxima.

- Si el índice de carga  y el índice de velocidad  están entre paréntesis, la velocidad máxima del neumático es superior a 186 mph (300 km/h). Para averiguar la velocidad máxima, consulte al fabricante del neumático.

Neumáticos para todo el año y de invierno

Índice	Categoría de velocidad
Q M+S ²	hasta 100 mph (160 km/h)
T M+S ²	hasta 118 mph (190 km/h)
H M+S ²	hasta 130 mph (210 km/h)
V M+S ²	hasta 149 mph (240 km/h)

Los neumáticos de invierno están identificados con el símbolo del copo de nieve  y cumplen los requisitos de la Rubber Manufacturers

Association (RMA) y de la Rubber Association of Canada (RAC) referentes a su tracción sobre nieve.

Identificación de la carga

- ninguna especificación: neumáticos de carga estándar (SL)
- "XL" o "Extra Load": neumáticos para cargas pesadas o neumáticos reforzados
- "Light Load": neumáticos para cargas ligeras
- "C", "D", "E": margen de carga dependiente de la carga máxima que el neumático puede soportar a una presión determinada

Definiciones de conceptos para los neumáticos y la carga

Estructura y composición del neumático:

describe la cantidad de capas o la cantidad de niveles de goma en la banda de rodadura de los neumáticos y en el flanco del neumático. Están compuestas de acero, nailon, poliéster y otros materiales.

Bar: unidad métrica para la presión de los neumáticos. 14,5038 libras por pulgada cuadrada

(psi) y 100 kilopascales (kPa) corresponden a 1 bar.

DOT (Ministerio de Transportes): los neumáticos identificados con el distintivo DOT cumplen los requisitos del Ministerio de Transportes de EE. UU.

Peso medio de los ocupantes del vehículo: la cantidad de ocupantes para los que se ha diseñado el vehículo multiplicada por 150 lb (68 kg).

Estándares unificados de clasificación de la calidad de los neumáticos: un estándar unificado para la clasificación de los neumáticos en cuestión de características del perfil, capacidad de tracción y comportamiento térmico. La evaluación para la clasificación la lleva a cabo el fabricante siguiendo los requisitos de ensayo del gobierno estadounidense. La clasificación de un neumático está estampada en el flanco del neumático.

Presión del neumático recomendada: la presión del neumático recomendada es la presión para los neumáticos montados de fábrica en el vehículo.

La placa de presión de inflado de los neumáticos y de datos de carga contiene las presiones de inflado recomendadas para los neumáticos fríos, la carga máxima admisible y la velocidad máxima admisible del vehículo.

La tabla de presiones de los neumáticos contiene las presiones de inflado recomendadas para los neumáticos fríos en distintos estados de servicio en cuanto a carga y/o velocidad del vehículo.

Incremento del peso del vehículo debido al equipamiento especial: peso combinado para todos los equipamientos de serie y especiales disponibles para el vehículo, independientemente de que realmente se hayan montado en el vehículo.

Llanta: parte de la rueda sobre la que se monta el neumático.

GAWR (carga máxima autorizada sobre el eje): GAWR es la carga máxima autorizada sobre el eje. La carga real sobre un eje nunca debe sobrepasar la carga máxima autorizada sobre el eje. La carga máxima autorizada sobre el eje puede consultarse en la placa de características

del vehículo situada en el montante B del lado del conductor.

Índice de velocidad: el índice de velocidad es una parte de la designación del neumático. Indica el margen de velocidad para el que está homologado el neumático.

GVW (peso total del vehículo): el peso total incluye el peso del vehículo con combustible, herramientas, rueda de repuesto, accesorios montados, pasajeros, equipaje y, de ser aplicable, la carga de apoyo del remolque. El peso total nunca debe sobrepasar el peso máximo autorizado GVWR que está indicado en la placa de características del vehículo situada en el montante B del lado del conductor.

GVWR (peso máximo autorizado): el GVWR es el peso máximo autorizado para el vehículo cargado (peso del vehículo con todos los accesorios, los pasajeros, el combustible, el equipaje y, de ser aplicable, la carga de apoyo del remolque). El peso máximo autorizado está indicado en la placa de características del vehículo situada en el montante B del lado del conductor.

Peso máximo del vehículo cargado: el peso máximo es la suma del peso en vacío del vehículo, el peso de los accesorios, la carga máxima y el peso del equipamiento especial de fábrica.

Kilopascal (kPa): unidad métrica para la presión de los neumáticos. 6,9 kPa corresponden a 1 psi. Otra unidad para la presión de los neumáticos es el bar. 100 kilopascales (kPa) corresponden a 1 bar.

Identificación de la carga: adicionalmente al índice de carga, en el flanco del neumático puede estar estampada una identificación de la carga. Especifica la capacidad de carga del neumático con mayor exactitud.

Peso en vacío: el peso de un vehículo con el equipamiento de serie, incluida la cantidad de llenado máxima de combustible, aceite y líquido refrigerante. Además, si pertenecen al equipamiento del vehículo, el aire acondicionado y el equipamiento especial, pero sin los pasajeros ni el equipaje.

Carga máxima soportada por los neumáticos: la carga máxima soportada por los neumá-

ticos en kilogramos o lbs es el peso máximo autorizado para el que está homologado un neumático.

Presión del neumático máxima autorizada: presión máxima autorizada para un neumático.

Carga máxima sobre el neumático: carga máxima soportada por un neumático. Se calcula a partir de la carga máxima sobre el eje dividida entre dos.

PSI (pounds per square inch, libras por pulgada cuadrada): unidad de medida estándar para la presión del neumático.

Relación de sección: relación entre la altura y la anchura del neumático en porcentaje.

Presión del neumático: presión dentro del neumático con efecto hacia el exterior sobre cada pulgada cuadrada del neumático. La presión de los neumáticos se indica en libras por pulgada cuadrada (psi), en kilopascales (kPa) o en bares. La presión de los neumáticos únicamente se debe corregir con los neumáticos fríos.

Presión del neumático en frío: los neumáticos están fríos si el vehículo ha estado aparcado al

menos durante tres horas sin irradiación solar y ha circulado menos de 1 milla (1,6 km).

Banda de rodadura del neumático: la parte del neumático que entra en contacto con la calzada.

Talón del neumático: la función del talón del neumático es garantizar el asiento fijo del neumático sobre la llanta. El talón contiene varios núcleos de alambre para evitar una modificación de la longitud del neumático en torno a la circunferencia de la llanta.

Flanco: la parte del neumático situada entre el perfil y el talón del neumático.

Peso de los equipamientos especiales: peso combinado de los equipamientos especiales que pesan más que las piezas de serie sustituidas y más de (5 lbs) (2,3 kilogramos). Estos equipamientos especiales como, por ejemplo, los frenos de alto rendimiento, la regulación de nivel, el portaequipajes para el techo o las baterías de alto rendimiento no están incluidos ni en el peso en vacío ni en el peso de los accesorios.

TIN (número de identificación del neumático): número de identificación unívoco

mediante el cual un fabricante de neumáticos puede identificar los neumáticos y, por tanto, a los compradores afectados, por ejemplo, en una campaña de retorno de vehículos al taller. El TIN se compone del código identificador del fabricante, el tamaño del neumático, el código de modelo del neumático y la fecha de fabricación.

Índice de capacidad de carga: el índice de capacidad de carga (también llamado índice de carga) es un código que describe la capacidad de carga máxima de un neumático.

Tracción: adherencia obtenida por la fricción entre el neumático y la superficie de la calzada.

Indicación de desgaste: surcos delgados (surcos de desgaste) repartidos por la banda de rodadura del neumático. Si el perfil del neumático está a la misma altura que los surcos, se ha alcanzado el límite de desgaste de 1/16 in (1,6 mm).

Distribución de los ocupantes del vehículo: distribución de los ocupantes en un vehículo en las posiciones de asiento previstas.

Límite máximo de carga: carga nominal y carga del equipaje más 150 lb (68 kg) multiplica-

das por la cantidad de plazas de asiento del vehículo.

Cambio de ruedas

Indicaciones sobre la elección, el montaje y la sustitución de neumáticos

▲ ADVERTENCIA Peligro de accidente por dimensiones incorrectas de las llantas y los neumáticos

Si monta llantas y neumáticos con dimensiones incorrectas, los frenos de las ruedas o los componentes de la suspensión de las ruedas pueden resultar dañados.

► Sustituya siempre las llantas y los neumáticos por otros con las especificaciones de la pieza original.

En el caso de las llantas, tenga en cuenta lo siguiente:

- Denominación
- Modelo

En el caso de los neumáticos, tenga en cuenta lo siguiente:

- Denominación
- Fabricante
- Modelo

⚠ ADVERTENCIA Peligro de accidente en caso de sobrepasar la capacidad de carga de los neumáticos o el índice de velocidad admisible

En caso de sobrepasar la capacidad de carga de los neumáticos indicada o el índice de velocidad admisible puede ocasionar daños en los neumáticos y provocar que estalle el neumático.

- ▶ Utilice únicamente modelos y -dimensiones de neumáticos homologados para su modelo de vehículo.
- ▶ Tenga en cuenta asimismo la capacidad de carga necesaria de los neumáticos y el índice de velocidad válido para su vehículo.

! INDICACIÓN Daños en el vehículo y en los neumáticos a causa de tipos y tamaños de neumáticos no autorizados

Por motivos de seguridad, utilice exclusivamente neumáticos, llantas y accesorios autorizados especialmente por Mercedes-Benz para su vehículo.

Estos neumáticos han sido desarrollados especialmente para los sistemas de regulación, porejemplo, ABS, ESP® y 4MATIC y están identificados de la siguiente forma:

- MO = Mercedes-Benz Original
- MOE = Mercedes-Benz Original Extended (neumático con capacidad de rodadura de emergencia, solo para determinadas llantas)
- MO1 = Mercedes-Benz Original (solo determinados neumáticos AMG)

De lo contrario, determinadas propiedades del vehículo como, porejemplo, el comportamiento de marcha, el nivel sonoro, el consumo, etc. podrían verse afectadas negativa-

mente. Las diferencias en las medidas de los neumáticos pueden originar adicionalmente roces de los neumáticos en la carrocería y en los componentes de los ejes durante la marcha bajo carga. Las consecuencias podrían ser que se produzcan daños en los neumáticos o en el vehículo.

Utilice únicamente neumáticos, llantas o accesorios comprobados y recomendados por Mercedes-Benz.

! INDICACIÓN Peligro de la seguridad de marcha por neumáticos recauchutados

Mercedes-Benz no comprueba ni recomienda los neumáticos recauchutados, ya que al recauchutar no siempre se detectan daños previos.

Por tanto, no se puede garantizar la seguridad de marcha.

- ▶ No utilice neumáticos usados cuyo uso previo desconozca.

! **INDICACIÓN** Posibles daños en la rueda y los neumáticos en caso de pasar por encima de obstáculos

Las llantas grandes tienen una sección transversal de los neumáticos menor. A medida que disminuye la sección transversal de los neumáticos, aumenta el peligro de causar daños a las llantas y los neumáticos al pasar por encima de obstáculos.

- ▶ Evite los obstáculos o páselos con especial precaución.

! **INDICACIÓN** Posibles daños en las ruedas y los neumáticos al aparcar sobre bordillos o baches

Al aparcar sobre bordillos o baches pueden dañarse las ruedas y los neumáticos.

- ▶ Aparque solamente sobre una superficie plana.
- ▶ Evite los bordillos y los baches al aparcar.

! **INDICACIÓN** Daño en los componentes electrónicos por el uso de herramientas de montaje

Vehículos con control de la presión de los neumáticos: en la rueda hay componentes electrónicos. No se deben aplicar herramientas de montaje en la zona de las válvulas.

De lo contrario, los componentes electrónicos podrían sufrir daños.

- ▶ Encargue los trabajos de sustitución de los neumáticos solo en un taller especializado.

! **INDICACIÓN** Daños en los neumáticos de verano en caso de temperatura ambiente baja

Durante la marcha a una temperatura ambiente baja se pueden producir grietas en los neumáticos de verano y causarles un daño permanente.

- ▶ A temperaturas inferiores a 45 °F (7 °C)  utilice neumáticos M+S.

Si no utiliza accesorios autorizados por Mercedes-Benz para su vehículo o no los utiliza de forma adecuada, puede verse afectada la seguridad de marcha.

Antes de comprar y usar accesorios no autorizados, infórmese en un taller especializado sobre:

- la conveniencia
- la legislación vigente
- las recomendaciones del fabricante

! **ADVERTENCIA** Peligro de accidente con neumáticos deportivos

Con neumáticos deportivos existe un mayor riesgo de resbalamiento y de aquaplaning sobre una calzada húmeda o mojada.

Además, la adherencia disminuye claramente con una temperatura exterior baja y temperatura de servicio de los neumáticos reducida.

- ▶ Conecte el ESP® y adapte la forma de conducir.
- ▶ A temperaturas inferiores a 50 °F (10 °C)  utilice neumáticos M+S.
- ▶ Utilice únicamente neumáticos adecuados para la finalidad.

Tenga en cuenta lo siguiente para la elección, el montaje y la sustitución de los neumáticos:

- Además puede ser recomendable la utilización de un determinado tipo de neumáticos en determinadas regiones y para usos determinados.
- Utilice solamente llantas y neumáticos del mismo tipo, la misma ejecución (neumáticos de verano, neumáticos de invierno, neumáticos MOExtended) y la misma marca.
- Monte en un mismo eje solamente ruedas del mismo tamaño (a izquierda y derecha). Solamente en caso de avería puede haber divergencias para el recorrido hasta el taller especializado.

- **Vehículos con control de la presión de los neumáticos:** todas las ruedas montadas deben estar equipadas con sensores operativos del control de la presión de los neumáticos.
- A temperaturas inferiores a 45 °F (7 °C) utilice neumáticos de invierno o neumáticos para todo el año con la identificación  M+S en todas las ruedas.

Cuando imperan condiciones invernales de la calzada, los neumáticos de invierno ofrecen la mejor adherencia.

- En el caso de neumáticos M+S, utilice solo neumáticos del mismo perfil.
- Observe la velocidad máxima autorizada de los neumáticos M+S montados. Si la velocidad máxima autorizada se encuentra por debajo de la del vehículo, debe indicarse con un rótulo en el campo visual del conductor.
- Efectúe el rodaje de los neumáticos nuevos a una velocidad moderada durante los primeros 60 millas (100 km).

- Sustituya los neumáticos después de seis años como máximo, independientemente de su grado de desgaste.
- **En caso de cambio a neumáticos sin capacidad de rodadura de emergencia:** los vehículos con neumáticos MOExtended no están equipados de fábrica con el kit TIREFIT. Después de cambiar a neumáticos sin capacidad de rodadura de emergencia, por ejemplo, a neumáticos de invierno, equipe el vehículo con un kit TIREFIT.

Póngase en contacto con un taller especializado si desea obtener más información sobre las llantas y los neumáticos.

Tenga en cuenta también los siguientes temas complementarios:

- Indicaciones sobre la presión de los neumáticos (→ página 386)
- Placa de presión de inflado de los neumáticos y de datos de carga (→ página 393)
- Indicación del tamaño de los neumáticos, capacidad de carga, índice de velocidad e identificación de la carga (→ página 401)

- Tabla de presión de neumáticos (→ página 388)
- Indicaciones sobre la rueda de emergencia (→ página 417)

Indicaciones sobre el cambio de las ruedas

⚠ ADVERTENCIA Peligro de accidente por dimensiones diferentes de las ruedas

Si intercambia las ruedas delanteras con las traseras, las cualidades de marcha pueden verse notablemente afectadas.

Los frenos de disco o los componentes de la suspensión de las ruedas pueden resultar dañados.

- ▶ Efectúe la rotación solamente si las llantas y los neumáticos son de idéntico tamaño.

Las ruedas delanteras y traseras tienen un desgaste diferente:

- Las ruedas delanteras más en el hombro del neumático

- Las ruedas traseras más en el centro del neumático

No desgaste los neumáticos demasiado. De lo contrario, la adherencia disminuye notablemente al circular por calzadas mojadas (aquaplaning).

En los vehículos con ruedas del mismo tamaño efectúe la rotación de las mismas de acuerdo con los intervalos indicados en el cuaderno de garantía del fabricante de neumáticos incluido en la documentación del vehículo. Si no dispone de ningún cuaderno de garantía, efectúe la rotación de los neumáticos cada 3.000 a 6.000 millas (5.000 a 10.000 km) en función del grado de desgaste. Conserve el sentido de giro.

Tenga en cuenta las instrucciones y las indicaciones de seguridad referentes al cambio de ruedas (→ página 411).

Indicaciones sobre el almacenaje de las ruedas

Tenga en cuenta las siguientes indicaciones al almacenar las ruedas:

- Guarde las ruedas desmontadas en un lugar fresco, seco y, en la medida de lo posible, oscuro.
- Proteja los neumáticos para evitar que entren en contacto con aceite, grasa y combustible.

Sinopsis del juego de herramientas para el cambio de la rueda

A excepción de algunas versiones para determinados países, los vehículos no están equipados con un juego de herramientas para el cambio de la rueda. En cualquier taller especializado cualificado le informarán sobre las herramientas necesarias y homologadas para realizar un cambio de rueda en su vehículo.

El juego de herramientas para el cambio de la rueda necesario puede constar, por ejemplo, de lo siguiente:

- Gato
- Calce
- Llave de rueda

El juego de herramientas para el cambio de la rueda se encuentra en la bolsa de herramientas ① en el piso del maletero.

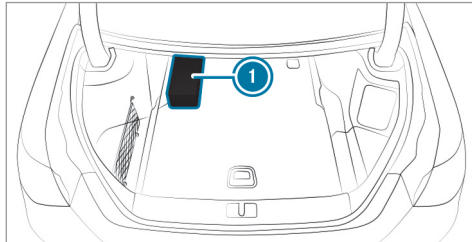

La bolsa de herramientas contiene lo siguiente:

- Gato
- Guantes

- Llave de rueda
- Perno de centrado
- Calce plegable
- Carraca para el gato

Preparación del vehículo para el cambio de rueda

Requisitos

- Debe disponerse de las herramientas para cambio de rueda necesarias. Si su vehículo no está equipado con un juego de herramientas para el cambio de rueda, infórmese en cualquier taller especializado sobre las herramientas adecuadas.
 - El vehículo no debe encontrarse en ninguna pendiente o declive.
 - El vehículo debe encontrarse sobre una superficie firme, plana y no resbaladiza.
- ▶ Accione manualmente el freno de estacionamiento eléctrico.
 - ▶ Coloque las ruedas delanteras en la posición de marcha en línea recta.

- ▶ Acople la posición **P** del cambio.
- ▶ **Vehículos con regulación de nivel:** ajuste la altura normal del vehículo (→ página 273).
- ▶ Pare el motor.
- ▶ Asegúrese de que el motor no puede ponerse en marcha.
- ▶ Coloque calces o algún objeto similar delante y detrás de la rueda diagonalmente opuesta a la rueda que vaya a cambiar.
- ▶ En caso necesario, retire el tapacubos (→ página 411).
- ▶ Eleve el vehículo (→ página 412).

Desmontaje y montaje de los embellecedores de rueda/tapacubos

Requisitos

- El vehículo debe estar preparado para el cambio de rueda (→ página 411).

Tapacubos de aluminio

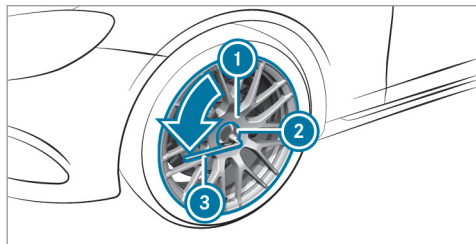

▶ **Desmontaje:** coloque la llave de vaso ② de las herramientas para cambio de rueda sobre el tapacubo ①.

▶ Coloque la llave para ruedas ③ sobre la llave de vaso ②.

▶ Utilice la llave para ruedas ③ para girar hacia la izquierda el tapacubo ① y extráigalo.

▶ **Montaje:** realice los pasos mencionados anteriormente en orden inverso.

① **Par de apriete prescrito:** 18 lb-ft (25 Nm).

Elevación del vehículo para el cambio de rueda

Requisitos

- No debe haber personas en el vehículo.
- El vehículo está preparado para un cambio de rueda (→ página 411).
- Los tapacubos de rueda completa están desmontados (→ página 411).

Indicaciones importantes sobre el manejo del gato:

- Utilice solo un gato específico que haya sido comprobado y homologado para Mercedes-Benz para levantar el vehículo.
- El gato solo es adecuado para levantar el vehículo brevemente y no para realizar trabajos de mantenimiento debajo del vehículo.
- La superficie de apoyo del gato debe ser firme, plana y no resbaladiza.
- La base del gato debe quedar directamente debajo del punto de apoyo del gato.

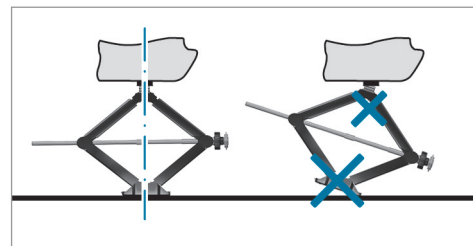

Normas de comportamiento con el vehículo elevado:

- No coloque nunca las manos ni los pies debajo del vehículo.
- No se tienda nunca bajo el vehículo cuando este se encuentre levantado.
- No arranque el motor ni suelte el freno de estacionamiento eléctrico.
- No abra ni cierre puertas ni la tapa del maletero.

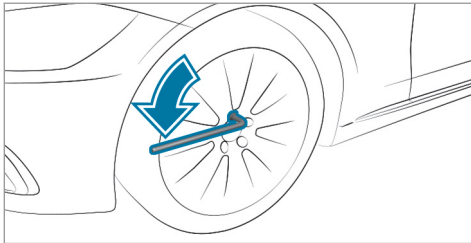

- ▶ Desenrosque aproximadamente una vuelta los tornillos de la rueda que va a cambiar con la llave de rueda, pero no los desenrosque por completo.

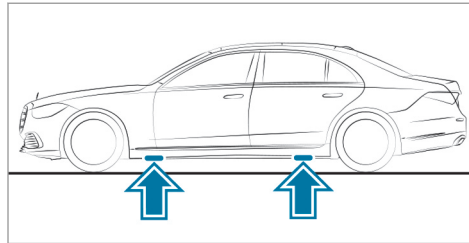

Posición de los puntos de apoyo del gato

⚠ ADVERTENCIA Peligro de lesiones por una colocación incorrecta del gato

Si no coloca correctamente el gato en los puntos de apoyo previstos en el vehículo, el gato podría volcar con el vehículo elevado.

- ▶ Coloque el gato exclusivamente en los correspondientes puntos de apoyo que se encuentran en el vehículo. La base del gato debe encontrarse justo por debajo del punto de apoyo en el vehículo.

! INDICACIÓN Daños en el vehículo por el gato

Si no coloca el gato en los puntos de apoyo del gato previstos, puede dañar el vehículo.

- ▶ Coloque el gato únicamente en los puntos de apoyo del gato previstos.

- ▶ Saque la llave anular de carraca de las herramientas para cambio de rueda e insértela en el hexágono del gato de forma que quede visible la inscripción "AUF" (arriba).

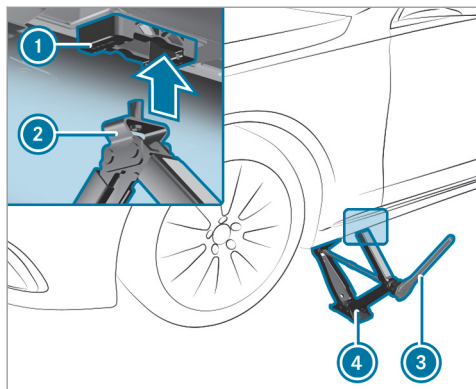

- ▶ Coloque la base ② del gato ④ en el punto de apoyo del gato ①.
- ▶ Gire la llave anular de carraca ③ hacia la derecha hasta que el apoyo ② se asiente por completo en el punto de apoyo del gato ① y la base del gato quede apoyada de forma uniforme sobre la superficie.

- ▶ Siga girando la llave anular de carraca ③ hasta que el neumático se haya separado del suelo como máximo 1,2 in (3 cm).
- ▶ Suelte y desmonte la rueda (→ página 414).

Desmontaje de la rueda

Requisitos

- El vehículo debe estar elevado.

Evite durante el cambio de rueda cualquier tipo de acción de fuerza sobre los discos de freno, ya que podría influir negativamente en el confort al frenar.

! **INDICACIÓN** Daño de la rosca por tornillos de rueda sucios

- ▶ No coloque los tornillos de rueda sobre superficies arenosas o sucias.

- ▶ Desenrosque por completo el tornillo de rueda más alto.

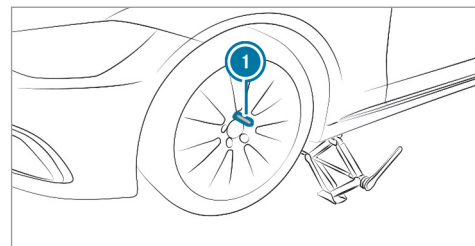

- ▶ En lugar del tornillo de rueda, enrosque el perno de centrado ① en la rosca.
- ▶ Desenrosque por completo los demás tornillos de rueda.
- ▶ Desmonte la rueda.

Montaje de una rueda nueva

! **ADVERTENCIA** Peligro de accidente por la pérdida de una rueda

Los tornillos de rueda lubricados o engrasados, así como los tornillos de rueda- o las

roschas del cubo de rueda dañados pueden provocar que los tornillos de rueda se suelten.

- ▶ No lubrique ni engrase nunca los tornillos de rueda.
- ▶ Si la rosca está dañada, diríjase de inmediato a un taller especializado.
- ▶ Encargue la sustitución de los tornillos de rueda dañados o de la rosca del cubo de rueda dañada.
- ▶ No prosiga la marcha.

- ▶ Observe las indicaciones sobre la elección de neumáticos (→ página 406).

En los neumáticos con sentido de giro prescrito, este se indica mediante una flecha en el flanco del neumático. Tenga en cuenta el sentido de giro durante el montaje.

- ▶ Introduzca la rueda que vaya a montar en el perno de centrado y presiónela.

⚠ ADVERTENCIA Existe peligro de lesiones al apretar los tornillos de rueda y las tuercas de rueda

Si aprieta los tornillos de rueda o las tuercas de rueda con el vehículo elevado, el gato puede volcar.

- ▶ Apriete los tornillos de rueda o las tuercas de rueda solamente con el vehículo bajado.

- ▶ Es imprescindible que tenga en cuenta las instrucciones y las indicaciones de seguridad referentes al cambio de ruedas (→ página 406).
- ▶ Por motivos de seguridad, utilice únicamente las tuercas de rueda homologadas para Mercedes-Benz y el neumático correspondiente.

! INDICACIÓN Daños en la pintura de la llanta al enroscar el primer tornillo de rueda

Si la rueda tiene demasiado juego al enroscar el primer tornillo de rueda, puede dañar la pintura de la llanta.

- ▶ Presione lo suficiente la rueda contra el cubo de rueda al enroscar el primer tornillo de rueda.

- ▶ Enrosque los tornillos de rueda y apriételos un poco en cruz en el orden indicado uniformemente.
- ▶ Desenrosque el perno de centrado.
- ▶ Enrosque el último tornillo de rueda y apriételo ligeramente.
- ▶ Baje el vehículo (→ página 416).

Bajada del vehículo después del cambio de rueda

Requisitos

- La nueva rueda está montada (→ página 414).

! INDICACIÓN Peligro de aprisionamiento del gato

Si el sistema AIRMATIC ha dejado salir aire al elevar el vehículo, al bajar el vehículo podría quedar aprisionado el gato.

- ▶ Arranque el motor. De esta forma se adapta el nivel del vehículo.
- ▶ Retire el gato de debajo del vehículo.

- ▶ **Bajada del vehículo:** monte la carraca en el hexágono del gato de forma que quede visible la inscripción "AB" (abajo) y gire hacia la izquierda.

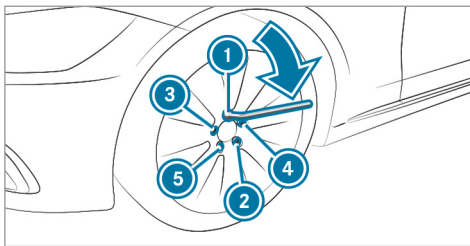

- ▶ Apriete los tornillos de rueda uniformemente en cruz en el orden indicado del ① al ⑤ en principio con un máximo de 59 lb-ft (80 Nm).
- ▶ Apriete los tornillos de rueda uniformemente en cruz en el orden indicado del ① al ⑤ con el par de apriete prescrito de 111 lb-ft (150 Nm).

! ADVERTENCIA Peligro de accidente en caso de par de apriete incorrecto

Si no aprieta los tornillos de rueda o las tuercas de rueda con el par de apriete prescrito, las ruedas se pueden soltar.

- ▶ Asegúrese de apretar los tornillos de rueda o las tuercas de rueda con el par de apriete prescrito.
- ▶ En caso necesario, póngase en contacto con un taller especializado y no mueva el vehículo.

- ▶ Compruebe la presión de la rueda recién montada y ajústela en caso necesario.
- ▶ **Vehículos con control de la presión de los neumáticos:** reinicie el control de la presión de los neumáticos (→ página 392).
Excepción: la rueda nueva es una rueda de emergencia.

Rueda de emergencia

Indicaciones sobre la rueda de emergencia

⚠ ADVERTENCIA Peligro de accidente por dimensiones incorrectas de llantas y neumáticos

Las dimensiones de las llantas y los neumáticos, así como el tipo de neumático de la rueda de emergencia o de repuesto y de la rueda que se pretende cambiar pueden ser diferentes. Las cualidades de marcha pueden verse notablemente afectadas al utilizar una rueda de emergencia o una rueda de repuesto.

Para evitar riesgos, tenga en cuenta los siguientes puntos:

- ▶ Círcule con cuidado.
- ▶ Nunca monte más de una rueda de emergencia o rueda de repuesto diferente a la rueda que pretende cambiar.
- ▶ Utilice una rueda de emergencia o rueda de repuesto solo durante un breve espacio de tiempo.

- ▶ No desconecte el sistema ESP®.
- ▶ Encargue la sustitución de la rueda de emergencia o de la rueda de repuesto de distinto tamaño en el taller especializado más próximo. Es imprescindible que tenga en cuenta las correctas dimensiones de la llanta y del neumático, así como el tipo de neumático.

i La rueda de emergencia está dentro de la bolsa de la rueda de emergencia fijada en el maletero.

Tenga en cuenta las siguientes indicaciones sobre el montaje de una rueda de emergencia:

- Controle la presión del neumático de la rueda de emergencia montada. Ajústela en caso necesario.
- La velocidad máxima autorizada con la rueda de emergencia montada es de 50 mph (80 km/h).
- No monte cadenas para nieve en la rueda de emergencia.

- Sustituya la rueda de emergencia después de seis años como máximo, independientemente de su grado de desgaste.
- Utilice los tornillos para rueda incluidos de la rueda de emergencia.

Par de apriete prescrito: 96 lb-ft (130 Nm)

i Vehículos con control de la presión de los neumáticos: con la rueda de emergencia montada, el control de la presión de los neumáticos no puede funcionar de forma fiable. Durante algunos minutos se puede mostrar todavía la presión de inflado de la rueda desmontada. No lo reinicie hasta haber sustituido la rueda de emergencia por una rueda nueva.

Es imprescindible que tenga en cuenta también los siguientes temas complementarios:

- Indicaciones sobre la presión de los neumáticos (→ página 386)
- Placa de presión de inflado de los neumáticos y de datos de carga (→ página 393)
- Tabla de presión de neumáticos (→ página 388)

418 Llantas y neumáticos

- Indicaciones sobre el montaje de los neumáticos (→ página 406)

Indicaciones sobre los datos técnicos

Los datos indicados solo son válidos para vehículos con equipamiento de serie. Podrá obtener más información en cualquier punto de servicio Mercedes-Benz.

Electrónica del vehículo

Radiotransmisores

Indicaciones sobre el montaje de radiotransmisores

⚠ ADVERTENCIA Peligro de accidente debido a trabajos no profesionales en los radiotransmisores

Si se manipulan los radiotransmisores o no se reequipan de forma profesional, su radiación electromagnética podría afectar a la electrónica del vehículo y poner en peligro la seguridad de funcionamiento del vehículo.

- ▶ Encargue la realización de los trabajos en los aparatos eléctricos y electróni-

cos siempre en un taller especializado y cualificado.

⚠ ADVERTENCIA Peligro de accidente debido a un uso incorrecto de los radiotransmisores

Si utiliza radiotransmisores en el vehículo de forma inadecuada, su radiación electromagnética podría afectar a la electrónica de a bordo. Esto puede ocurrir especialmente en los siguientes casos:

- si el radiotransmisor no está conectado a una antena exterior.
- si la antena exterior está montada incorrectamente o no está libre de reflexiones.

Como consecuencia, podría verse afectada la seguridad de funcionamiento del vehículo.

- ▶ Encargue el montaje de la antena exterior libre de reflexiones a un taller especializado cualificado.

- ▶ Al utilizar radiotransmisores en el vehículo, conéctelos siempre a la antena exterior libre de reflexiones.

! INDICACIÓN Anulación de la homologación del vehículo debido a la inobservancia de los requisitos de instalación y uso

No observar los prerrequisitos de instalación y de uso de los radiotransmisores podría anular la homologación del vehículo.

- ▶ Utilice solo bandas de frecuencia autorizadas.
- ▶ Tenga en cuenta las potencias de salida máximas autorizadas en estas bandas de frecuencia.
- ▶ Utilice solo posiciones autorizadas para la antena.

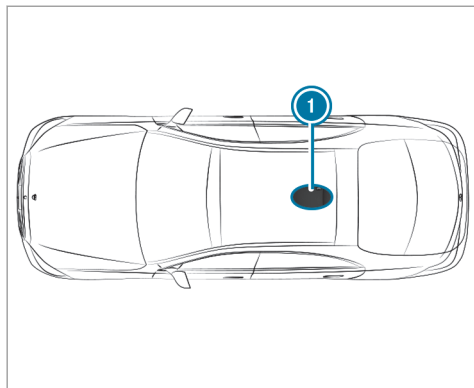

① Zona trasera del techo

En vehículos con techo panorámico corredizo no está permitida la instalación de la antena en las zonas delantera y trasera del techo.

Para el montaje ulterior de radiotransmisores, debe aplicarse la normativa técnica ISO/TS 21609 (Road Vehicles – EMC guidelines for installation of aftermarket radio frequency transmit-

ting equipment). Respete las disposiciones vigentes para las piezas adosadas.

Si su vehículo está equipado con una preinstalación de radiocomunicación, utilice las conexiones de alimentación de tensión y de antena previstas en la preinstalación. Tenga en cuenta las instrucciones de servicio adicionales del fabricante al efectuar el montaje.

Potencia de emisión de los equipos de radiocomunicación

Las potencias máximas de emisión (PEAK) en la base de la antena no deben sobrepasar los valores de la siguiente tabla:

Banda de frecuencia y potencia máxima de emisión

Banda de frecuencia	Potencia máxima de emisión
Banda de 2 -m- 144 - 174 MHz	50 W
Terrestrial Trunked Radio (TETRA) 380 - 460 MHz	10 W
Banda de 70 -cm- 430 - 470 MHz	35 W
Equipo de radiotele- comunicación 2G	2 w
Equipo de radiotele- comunicación 3G/4G/5G	0,5 w

Pueden utilizarse los siguientes equipos sin limitaciones en el vehículo:

- Radiotransmisores con potencias de emisión máximas de hasta 100 mW
- Radiotransmisores con frecuencias de emisión en la banda de frecuencia 380 - 420 MHz y una potencia de emisión máxima de hasta 2 W (TETRA)
- Teléfonos móviles (2G/3G/4G/5G)

Para las siguientes bandas de frecuencia no existe ninguna limitación de las posiciones de la antena en la zona exterior del vehículo:

- TETRA
- 2G/3G/4G/5G

Autorizaciones para radioemisión de señales de componentes del vehículo

Sinopsis de fabricantes

Designación abreviada del fabricante	Información del fabricante
ADC	ADC Automotive Distance Control Systems GmbH, Peter-Dornier-Straße 10, 88131 Lindau, Alemania
Bosch	Robert Bosch GmbH, Daimlersstraße 6, 71229 Leonberg, Alemania
Continental Antenna	Continental Advanced Antenna GmbH, Römerring 1, 31137 Hildesheim, Alemania

Designación abreviada del fabricante	Información del fabricante
Continental Automotive	Continental Automotive GmbH, Siemensstraße 12, 93055 Regensburg, Alemania
Gentex	Gentex Corporation, 600 North Centennial Street, Zeeland MI 49464, Estados Unidos
HELLA	HELLA KGaA Hueck & Co., Rixbecker Straße 75, 59552 Lippstadt, Alemania
Hirschmann	Hirschmann Car Communication GmbH, Stuttgarter Straße 45-51, 72654 Neckartenzlingen, Alemania

Designación abreviada del fabricante	Información del fabricante
Huf Baolong	Huf Baolong Electronics Bretten GmbH, Gewerbestraße 40, 75015 Bretten, Alemania
HUF	HUF Hülsbeck & Fürst GmbH & Co. KG, Steeger Straße 17, 42551 Velbert, Alemania
KATHREIN	KATHREIN Automotive GmbH & Co. KG, Römerring 1, 31137 Hildesheim, Alemania
LEOPOLD KOSTAL	LEOPOLD KOSTAL GmbH & Co. KG, Hauert 11, 44227 Dortmund, Alemania
MARQUARDT	MARQUARDT GmbH, Schloßstraße 16, 78604 Rietheim-Weilheim, Alemania

Designación abreviada del fabricante	Información del fabricante
Meta System	Meta System S.P.A., Via T. Galimbreti 5, 42124 Reggio Emilia, Italia
Panasonic	Panasonic Automotive Systems Europe GmbH, Robert-Bosch-Straße 27, 63225 Langen, Alemania
Schrader	Schrader Electronics Ltd., 11 Technology Park, Belfast Road, Antrim BT41 1QS, Irlanda del Norte, Reino Unido

Designación abreviada del fabricante	Información del fabricante
Veoneer	Veoneer Sweden AB, Wallentinsvägen 22, 44737 Vårgårda, Suecia
WITTE-Velbert	WITTE-Velbert GmbH & Co. KG, Hoferstr. 3-15, 42551 Velbert, Alemania

Argentina

		
Fabri- cante	Designación de modelo	Número de homologación de radiofre- cuencia
ADC	ARS4-A (sen- sor de radar)	C-18005
ADC	ARS4-B (sen- sor de radar)	C-17908
ADC	ARS4-C (sen- sor de radar)	C-23776
Bosch	MRR1Rear (sensor de radar)	C-21798
Bosch	MRRre 14FCR (sensor de radar)	C-20030

		
Fabri- cante	Designación de modelo	Número de homologación de radiofre- cuencia
Bosch	FR5CPCCF (sensor de radar)	H-23855
Continen- tal Ante- na	RKE213E1 (amplificador de antena)	H-15475
Continen- tal Ante- na	RKE223E1 (amplificador de antena)	H-24637
Continen- tal Auto- motive	CMKG1 (sis- tema de cie- rre)	H-24376

		
Fabri- cante	Designación de modelo	Número de homologación de radiofre- cuencia
Continen- tal Auto- motive	MARS Keyless (sistema de cierre)	H-17929
HELLA	DM4 (sistema de cierre)	H-17845
Hirsch- mann	920287A (sis- tema de cie- rre)	H-15694
Hirsch- mann	920287B (sis- tema de cie- rre)	H-15695

424 Datos técnicos

		
Fabricante	Designación de modelo	Número de homologación de radiofrecuencia
Huf Bao-long	TSSRE4A (sensor de presión de los neumáticos)	H-20027
HUF	HUF14632 (sistema de cierre)	H-15541
HUF	HUF4761 (sistema de cierre)	H-11545
LEOPOLD KOSTAL	KK 1 (sistema de cierre)	H-16874





		
Fabricante	Designación de modelo	Número de homologación de radiofrecuencia
MAR-QUARDT	DC 12A (sistema de cierre)	H-17689
MAR-QUARDT	DC 12B (sistema de cierre)	H-21034
MAR-QUARDT	DC 12K (sistema de cierre)	H-21035
MAR-QUARDT	MS2 (sistema de cierre)	H-17598
MAR-QUARDT	MS4 (sistema de cierre)	H-23101

		
Fabricante	Designación de modelo	Número de homologación de radiofrecuencia
MAR-QUARDT	MS5 (sistema de cierre)	H-24933
MAR-QUARDT	MK 1 (sistema de cierre)	H-17213
MAR-QUARDT	MK2 (sistema de cierre)	H-17212
MAR-QUARDT	3350.38 (sistema de cierre)	H-23166
MAR-QUARDT	MU1 (sistema de cierre)	H-23102

		
Fabri- cante	Designación de modelo	Número de homologación de radiofre- cuencia
MAR- QUARDT	MU2 (sistema de cierre)	H-24936
Schrader	AG5SP4 (sen- sor de presión de los neumá- ticos)	H-4788
Schrader	GG4T (sensor de presión de los neumáti- cos)	H-20495
Schrader	DG6W2D4 (sensor de presión de los neumáticos)	H-20959

		
Fabri- cante	Designación de modelo	Número de homologación de radiofre- cuencia
Veoneer	77V12BSM (sensor de radar)	C-23670
Veoneer	77V12CRN (sensor de radar)	C-23672
Veoneer	77GHz MMRV1 (sen- sor de radar)	EXPENACOM 9967/2017
WITTE- Velbert	SDHTAG3NFC (sistema de cierre)	H-24664

Australia

		
Fabri- cante	Designación de modelo	Número de ho- mologación de radio- frecuencia
Huf Bao- long	TSSRE4A (sen- sor de presión de los neumá- ticos)	
Huf Bao- long	TSSSG4G6 (sensor de pre- sión de los neumáticos)	
Huf Bao- long	TSSSG4G6b (sensor de pre- sión de los neumáticos)	



Fabricante	Designación de modelo	Número de homologación de radiofrecuencia
Schra- der	AG5SP4 (sen- sor de presión de los neumá- ticos)	
Schra- der	GG4T (sensor de presión de los neumáti- cos)	
Schra- der	DG6W2D4 (sensor de pre- sión de los neumáticos)	





Bahamas

Fabri- cante	Designa- ción de modelo	Número de homologa- ción de radiofrecuen- cia
Veo- neer	77V12BS M (sensor de radar)	FCC ID: WU877V12BSM
Veo- neer	77V12CR N (sensor de radar)	FCC ID: WU877V12CRN

Bielorrusia





Fabri- cante	Designa- ción de modelo	Número de homologación de radiofrecuencia
Continen- tal Ante- nna	RKE223E1 (amplifica- dor de antena)	
Continen- tal Auto- motive	CMKG1 (sis- tema de cie- rre)	
Continen- tal Auto- motive	MARS Key- less (sis- tema de cie- rre)	

		
Fabricante	Designación de modelo	Número de homologación de radiofrecuencia
HELLA	DM4 (sistema de cierre)	
MAR-QUARDT	DC12A (sistema de cierre)	
MAR-QUARDT	DC12B (sistema de cierre)	

		
Fabricante	Designación de modelo	Número de homologación de radiofrecuencia
MAR-QUARDT	DC12K (sistema de cierre)	
MAR-QUARDT	MS2 (sistema de cierre)	
MAR-QUARDT	MS4 (sistema de cierre)	

		
Fabricante	Designación de modelo	Número de homologación de radiofrecuencia
MAR-QUARDT	MS5 (sistema de cierre)	
MAR-QUARDT	MK1 (sistema de cierre)	

		
Fabricante	Designación de modelo	Número de homologación de radiofrecuencia
MAR-QUARDT	MK2 (sistema de cierre)	
MAR-QUARDT	MU1 (sistema de cierre)	

Botsuana

Fabricante	Designación de modelo	Número de homologación de radiofrecuencia
ADC	ARS4-A (sensor de radar)	BOCRA/TA/2018/2026
ADC	ARS4-B (sensor de radar)	BOCRA/TA/2019/4582
Bosch	FR5CPCCF (sensor de radar)	BOCRA/TA/2019/4975
Bosch	MRR1Rear (sensor de radar)	BOCRA/TA/2017/3788
Continental Antenna	RKE213E1 (amplificador de antena)	BOCRA/TA/2017/4387
Continental Antenna	RKE223E1GN S (amplificador de antena)	BOCRA/TA/2017/5050

Fabricante	Designación de modelo	Número de homologación de radiofrecuencia
Continental Automotive	CMKG1 (sistema de cierre)	BOCRA/TA/2019/5075
Continental Automotive	MARS Keyless (sistema de cierre)	BOCRA/TA/2019/4661
HELLA	DM4 (sistema de cierre)	BOCRA/TA/2019/4662
Hirschmann	920287A (sistema de cierre)	BOCRA/TA/2019/4724
Hirschmann	920287B (sistema de cierre)	BOCRA/TA/2019/4723

Fabricante	Designación de modelo	Número de homologación de radiofrecuencia
Huf Baolong	TSSRE4A (sensor de presión de los neumáticos)	No. 20233
HUF	HUF4761 (sistema de cierre)	BOCRA/TA/2019/4664
LEOPOLD KOSTAL	KK1 (sistema de cierre)	BOCRA/TA/2019/4593
MAR-QUARDT	DC12A (sistema de cierre)	BOCRA/TA/2019/4389
MAR-QUARDT	DC12B (sistema de cierre)	BOCRA/TA/2019/4388

Fabricante	Designación de modelo	Número de homologación de radiofrecuencia
MAR-QUARDT	DC12K (sistema de cierre)	BOCRA/TA/2019/4390
MAR-QUARDT	MS2 (sistema de cierre)	BOCRA/TA/2019/5135
MAR-QUARDT	MS4 (sistema de cierre)	BOCRA/TA/2019/4758
MAR-QUARDT	MS5 (sistema de cierre)	BOCRA/TA/2020/5473
MAR-QUARDT	MK1 (sistema de cierre)	BOCRA/TA/2019/4359
MAR-QUARDT	MK2 (sistema de cierre)	BOCRA/TA/2019/4360
MAR-QUARDT	3350.38 (sistema de cierre)	BOCRA/TA/2019/4687

Fabricante	Designación de modelo	Número de homologación de radiofrecuencia
MAR-QUARDT	MU1 (sistema de cierre)	BOCRA/TA/2019/4759
Schrader	AG5SP4 (sensor de presión de los neumáticos)	No. 1967
Veoneer	77V12BSM (sensor de radar)	BOCRA/TA/2019/4975
Veoneer	77V12CRN (sensor de radar)	BOCRA/TA/2019/4980
WITTE-Velbert	SDHTAG3NFC (sistema de cierre)	BOCRA/TA/20205342

Brasil

		
Fabricante	Designación de modelo	Número de homologación de radiofrecuencia
ADC	ARS4-C (sensor de radar)	06783-19-02496
Bosch	FR5CPCCF (sensor de radar)	06351-19-03745
Continental Antenna	RKE213E1 (amplificador de antena)	3691-15-5298
Continental Automotive	CMKG1 (sistema de cierre)	00325-20-02149

		
Fabricante	Designación de modelo	Número de homologación de radiofrecuencia
Continental Automotive	MARS Keyless (sistema de cierre)	03189-17-02856
HELLA	DM4 (sistema de cierre)	04689-17-05364
Hirschmann	920287A (sistema de cierre)	1855-12-5762
Hirschmann	920287B (sistema de cierre)	1787-12-8058

		
Fabricante	Designación de modelo	Número de homologación de radiofrecuencia
HUF	HUF14632 (sistema de cierre)	03627-15-06643
HUF	HUF4761 (sistema de cierre)	00053-13-06643
MAR-QUARDT	DC12A (sistema de cierre)	01333-17-02930
MAR-QUARDT	DC12B (sistema de cierre)	01395-11-02930

		
Fabri- cante	Designa- ción de modelo	Número de homologación de radiofrecuencia
MAR- QUARDT	DC12K (sis- tema de cie- rre)	01392-11-02930
MAR- QUARDT	MS2 (sis- tema de cie- rre)	00616-17-02930
MAR- QUARDT	MS4 (sis- tema de cie- rre)	06218-19-02930
MAR- QUARDT	3350.38 (sistema de cierre)	03149-19-02930

		
Fabri- cante	Designa- ción de modelo	Número de homologación de radiofrecuencia
MAR- QUARDT	MK1 (sis- tema de cie- rre)	03756-15-02930
MAR- QUARDT	MK2 (sis- tema de cie- rre)	03757-15-02930
Veoneer	77V12BSM (sensor de radar)	06468-19-12386

		
Fabri- cante	Designa- ción de modelo	Número de homologación de radiofrecuencia
Veoneer	77V12CRN (sensor de radar)	06352-19-12386
WITTE- Velbert	SDHTAG3NF C (sistema de cierre)	00616-17-02930

Brunéi Darusalam

		
Fabricante	Designación de modelo	Número de homologación de radiofrecuencia
ADC	ARS4-C (sensor de radar)	DRQ-D-JATI-07-2000-109000 DTA-004005
Bosch	FR5CPCCF (sensor de radar)	DRQ-D-JATI-07-2000-109000 DTA-004222
Bosch	LRR3 (sensor de radar)	DRQ-D-MAJU-02-2011-111083-LPD-31820

		
Fabricante	Designación de modelo	Número de homologación de radiofrecuencia
Bosch	MRR1Rear (sensor de radar)	DRQ-DMAJU-02-2011-111083-LPD-31504
Bosch	MRRre14FCR (sensor de radar)	DTA-000793
Continental Antenna	RKE213E1 (amplificador de antena)	DRQ-D-JATI-07-2000-109000 DTA-001661

		
Fabricante	Designación de modelo	Número de homologación de radiofrecuencia
Continental Antenna	RKE223E1GN S (amplificador de antena)	DRQ-D-JATI-07-2000-109000 DTA-004998
Continental Automotive	CMKG1 (sistema de cierre)	DRQ-D-JATI-07-2000-109000 DTA-005043
Continental Automotive	MARS Keyless (sistema de cierre)	DRQ-D-MAJU-02-2011-111083-LPD-39004

		
Fabricante	Designación de modelo	Número de homologación de radiofrecuencia
HELLA	DM4 (sistema de cierre)	DRQ-DJATI-07-2000-109000 DTA-000351
Hirschmann	920287A (sistema de cierre)	DRQ-DJATI-07-2000-109000 DTA-001661
Hirschmann	920287B (sistema de cierre)	DRQ-DMAJU-02-2011-111083 DTA-000794

		
Fabricante	Designación de modelo	Número de homologación de radiofrecuencia
Huf Baolong	TSSRE4A (sensor de presión de los neumáticos)	DTA No. 000310
Huf Baolong	TSSSG4G6 (unidad de control) (sensor de presión de los neumáticos)	DTA No. 000311

		
Fabricante	Designación de modelo	Número de homologación de radiofrecuencia
Huf Baolong	TSSSG4G6b (unidad de control) (sensor de presión de los neumáticos)	DTA No. 003757
HUF	HUF14632 (sistema de cierre)	DRQ-DJATI-07-2000-8916-LPD-30012
HUF	HUF4761 (sistema de cierre)	DRQ-DJATI-07-2000-109000 DTA-006138



Fabricante	Designación de modelo	Número de homologación de radiofrecuencia
LEOPOLD KOSTAL	KK 1 (sistema de cierre)	DRQ-DMAJU-02-2011-111083-LPD-30419
MAR-QUARDT	DC 12A (sistema de cierre)	DRQ-DJATI-07-2000-8916-LPD-38937
MAR-QUARDT	DC 12B (sistema de cierre)	DRQ-DJATI-07-2000-109000 DTA-000068





Fabricante	Designación de modelo	Número de homologación de radiofrecuencia
MAR-QUARDT	DC 12K (sistema de cierre)	DRQ-DJATI-07-2000-109000 DTA-000066
MAR-QUARDT	MS2 (sistema de cierre)	DRQ-DJATI-07-2000-8916-LPD-38890
MAR-QUARDT	MS4 (sistema de cierre)	DRQ-DJATI-07-2000-109000 DTA-003525



Fabricante	Designación de modelo	Número de homologación de radiofrecuencia
MAR-QUARDT	MS5 (sistema de cierre)	DRQ-DJATI-07-2000-109000 DTA-005850
MAR-QUARDT	MK1 (sistema de cierre)	DRQ-DJATI-07-2000-8916-LPD-33567
MAR-QUARDT	MK2 (sistema de cierre)	DRQ-DJATI-07-2000-8916-LPD-33568
MAR-QUARDT	3350.38 (sistema de cierre)	DRQ-DJATI-07-2000-109000 DTA-003662

		
Fabricante	Designación de modelo	Número de homologación de radiofrecuencia
MAR-QUARDT	MU1 (sistema de cierre)	DRQ-DJATI-07-2000-109000 DTA-003524
MAR-QUARDT	MU2 (sistema de cierre)	DRQ-DJATI-07-2000-109000 DTA-005843

		
Fabricante	Designación de modelo	Número de homologación de radiofrecuencia
Schrader	AG5SP4 (sensor de presión de los neumáticos)	DRQ-D-QAF AUTO-05-2003-1089 4-LPD-29559 DRQDJATI-07-2000-8916LPD-29665
Schrader	DG6W2D4 (sensor de presión de los neumáticos)	DTA-001514

		
Fabricante	Designación de modelo	Número de homologación de radiofrecuencia
Schrader	MFR (unidad de control) (sensor de presión de los neumáticos)	DTA No. 003893
Veoneer	77V12BSM (sensor de radar)	DRQ-DJATI-07-2000-109000 DTA-004000
Veoneer	77V12CRN (sensor de radar)	DRQ-DJATI-07-2000-109000 DTA-003999

		
Fabricante	Designación de modelo	Número de homologación de radiofrecuencia
Veoneer	77GHz MMRV1 (sensor de radar)	DRQ-D-JATI-07-2000-8916-LPD-30870
WITTE-Velbert	SDHTAG3NFC (sistema de cierre)	DRQ-D-JATI-07-2000-109000 DTA-005628

Ghana

Fabricante	Designación de modelo	Número de homologación de radiofrecuencia
		NCA APPROVED
ADC	ARS4-B (sensor de radar)	1R3-1M-7E1-160
ADC	ARS4-C (sensor de radar)	ZRO-1H-7E3-152
Bosch	FR5CPCCF (sensor de radar)	ZRO-M8-7E3-230
Continental Antenna	RKE213E1 (amplificador de antena)	ZRO-M8-7E3-X53
Continental Antenna	RKE223E1GN S (amplificador de antena)	ZRO-M8-7E3-225

Fabricante	Designación de modelo	Número de homologación de radiofrecuencia
Continental Automotive	CMKG1 (sistema de cierre)	ZRO-M8-7E3-277
Continental Automotive	MARS Keyless (sistema de cierre)	BR3-1M-GE2-16A
HELLA	DM4 (sistema de cierre)	BR3-1M-GE2-157
Hirschmann	920287A (sistema de cierre)	ZRO-M8-7E3-X45
Hirschmann	920287B (sistema de cierre)	ZRO-M8-7E3-X47
HUF	HUF4761 (sistema de cierre)	EX6-6M-GE2-16C



Fabricante	Designación de modelo	Número de homologación de radiofrecuencia
LEOPOLD KOSTAL	KK1 (sistema de cierre)	ZRO-M8-7E3-X49
MAR-QUARDT	DC12A (sistema de cierre)	ZRO-M8-7E3-X50
MAR-QUARDT	DC12B (sistema de cierre)	ZRO-M8-7E3-X51
MAR-QUARDT	DC12K (sistema de cierre)	ZRO-M8-7E3-X52
MAR-QUARDT	MS2 (sistema de cierre)	BR3-1M-GE-129
MAR-QUARDT	MS4 (sistema de cierre)	ZRO-1H-7E3-26E

Fabricante	Designación de modelo	Número de homologación de radiofrecuencia
MAR-QUARDT	MS5 (sistema de cierre)	SRO-1M-7E4-11B
MAR-QUARDT	MK1 (sistema de cierre)	ZRO-M8-7E3-X4A
MAR-QUARDT	MK2 (sistema de cierre)	ZRO-M8-7E3-X4C
MAR-QUARDT	3350.38 (sistema de cierre)	ZRO-M8-7E3-X3C
MAR-QUARDT	MU1 (sistema de cierre)	ZRO-M8-7E3-272
MAR-QUARDT	MU2 (sistema de cierre)	SRO-1M-7E3-129
Veoneer	77V12BSM (sensor de radar)	ZRO-1H-7E3-142

Fabricante	Designación de modelo	Número de homologación de radiofrecuencia
Veoneer	77V12CRN (sensor de radar)	ZRO-M8-7E3-230
WITTE-Velbert	SDHTAG3NFC (sistema de cierre)	SRO-1M-7E4-X59

Indonesia

Fabricante	Designación de modelo	Número de homologación de radiofrecuencia
ADC	ARS4-A (sensor de radar)	36010/SDPPI/2017 2130
ADC	ARS4-B (sensor de radar)	38132/SDPPI/2017 2130

Fabricante	Designación de modelo	Número de homologación de radiofrecuencia
ADC	ARS4-C (sensor de radar)	68676/SDPPI/2020  Dilarang melakukan perubahan spesifikasi yang dapat menimbulkan gangguan fisik dan/atau elektromagnetik terhadap lingkungan sekitarnya 

Fabricante	Designación de modelo	Número de homologación de radiofrecuencia
Bosch	LRR3 (sensor de radar)	40556/SDPPI/2018
Bosch	MRR1Rear (sensor de radar)	34538/SDPPI/2017
Bosch	MRRe14FCR (sensor de radar)	53078/SDPPI/2017 PLG3612

Fabricante	Designación de modelo	Número de homologación de radiofrecuencia
Bosch	FR5CPCCF (sensor de radar)	67882/SDPPI/2020  Dilarang melakukan perubahan spesifikasi yang dapat menimbulkan gangguan fisik dan/atau elektromagnetik terhadap lingkungan sekitarnya 

Fabricante	Designación de modelo	Número de homologación de radiofrecuencia
Continental Antenna	RKE213E1 (amplificador de antena)	41771/I/SDPPI/2018 5205

Fabricante	Designación de modelo	Número de homologación de radiofrecuencia
Continental Antenna	RKE223E1GN S (amplificador de antena)	66185/ SDPPI/2020 10325



Dilarang melakukan perubahan spesifikasi yang dapat menimbulkan gangguan fisik dan/atau elektromagnetik terhadap lingkungan sekitarnya





Fabricante	Designación de modelo	Número de homologación de radiofrecuencia
Continental Automotive	D-WMI2020A (unidad de control)	66678/ SDPPI/2020 7163





Dilarang melakukan perubahan spesifikasi yang dapat menimbulkan gangguan fisik dan/atau elektromagnetik terhadap lingkungan sekitarnya





440 Datos técnicos



Fabricante	Designación de modelo	Número de homologación de radiofrecuencia
Continental Automotive	CMKG1 (sistema de cierre)	66911/ SDPPI/ 2020 7163  Dilarang melakukan perubahan spesifikasi yang dapat menimbulkan gangguan fisik dan/atau elektromagnetik terhadap lingkungan sekitarnya 

Fabricante	Designación de modelo	Número de homologación de radiofrecuencia
Continental Automotive	MARS Keyless (sistema de cierre)	69379/SDPPI/ 2020 7163  Dilarang melakukan perubahan spesifikasi yang dapat menimbulkan gangguan fisik dan/atau elektromagnetik terhadap lingkungan sekitarnya 







Fabricante	Designación de modelo	Número de homologación de radiofrecuencia
HELLA	DM4 (sistema de cierre)	52221/SDPPI/ 2017 6051
Hirschmann	920287A (sistema de cierre)	29510/SDPPI/ 2016 3159
Hirschmann	920287B (sistema de cierre)	28238/SDPPI/ 2016 3159
Huf Bao-long	TSSRE4A (sensor de presión de los neumáticos)	52166/SDPPI/ 2017 3533
HUF	HUF14632 (sistema de cierre)	41618/SDPPI/ 2018 3533

Fabricante	Designación de modelo	Número de homologación de radiofrecuencia
HUF	HUF4761 (sistema de cierre)	26742/SDPPI/2015 3533
KATHREIN	RKE213E1 (sistema de cierre)	41771/SDPPI/2018 5205
LEOPOLD KOSTAL	KK1 (sistema de cierre)	41121/SDPPI/2018 5125



Fabricante	Designación de modelo	Número de homologación de radiofrecuencia
MAR-QUARDT	DC12A (sistema de cierre)	67373/SDPPI/2020 7163
		 <p>Dilarang melakukan perubahan spesifikasi yang dapat menimbulkan gangguan fisik dan/atau elektromagnetik terhadap lingkungan sekitarnya</p> 

Fabricante	Designación de modelo	Número de homologación de radiofrecuencia
MAR-QUARDT	DC12B (sistema de cierre)	59840/SDPPI/2019 7163
		 <p>Dilarang melakukan perubahan spesifikasi yang dapat menimbulkan gangguan fisik dan/atau elektromagnetik terhadap lingkungan sekitarnya</p> 

Fabricante	Designación de modelo	Número de homologación de radiofrecuencia	Fabricante	Designación de modelo	Número de homologación de radiofrecuencia	Fabricante	Designación de modelo	Número de homologación de radiofrecuencia
MAR-QUARDT	DC12K (sistema de cierre)	59838/SDPPI/2019 7163  Dilarang melakukan perubahan spesifikasi yang dapat menimbulkan gangguan fisik dan/atau elektromagnetik terhadap lingkungan sekitarnya 	MAR-QUARDT	MS2 (sistema de cierre)	67372/SDPPI/2020 7163  Dilarang melakukan perubahan spesifikasi yang dapat menimbulkan gangguan fisik dan/atau elektromagnetik terhadap lingkungan sekitarnya 	MAR-QUARDT	MS4 (sistema de cierre)	64126/SDPPI/2019 7163  Dilarang melakukan perubahan spesifikasi yang dapat menimbulkan gangguan fisik dan/atau elektromagnetik terhadap lingkungan sekitarnya 







Fabricante	Designación de modelo	Número de homologación de radiofrecuencia	Fabricante	Designación de modelo	Número de homologación de radiofrecuencia	Fabricante	Designación de modelo	Número de homologación de radiofrecuencia
MAR-QUARDT	MS5 (sistema de cierre)	69077/SDPPI/2020 7163  Dilarang melakukan perubahan spesifikasi yang dapat menimbulkan gangguan fisik dan/atau elektromagnetik terhadap lingkungan sekitarnya 	MAR-QUARDT	MK1 (sistema de cierre)	40283/SDPPI/2018 2208  Dilarang melakukan perubahan spesifikasi yang dapat menimbulkan gangguan fisik dan/atau elektromagnetik terhadap lingkungan sekitarnya 	MAR-QUARDT	MK2 (sistema de cierre)	40282/SDPPI/2018 2208  Dilarang melakukan perubahan spesifikasi yang dapat menimbulkan gangguan fisik dan/atau elektromagnetik terhadap lingkungan sekitarnya 

444 Datos técnicos

Fabricante	Designación de modelo	Número de homologación de radiofrecuencia
MAR-QUARDT	3350.38 (sistema de cierre)	62233/SDPPI/2019 7163  Dilarang melakukan perubahan spesifikasi yang dapat menimbulkan gangguan fisik dan/atau elektromagnetik terhadap lingkungan sekitarnya 

Fabricante	Designación de modelo	Número de homologación de radiofrecuencia
Schrader	GG4T (sensor de presión de los neumáticos)	54083/SDPPI/2017 PLG3612
Schrader	AG5SP4-D (sensor de presión de los neumáticos)	38892/SDPPI/2018 3612
Schrader	DG6W2D4 (sensor de presión de los neumáticos)	57058/SDPPI/2018 PLG3612
Schrader	MC34MA4 (sensor de presión de los neumáticos)	25626/SDPPI/2015 PLG3612

Fabricante	Designación de modelo	Número de homologación de radiofrecuencia
Veoneer	77GHz MMRV1 (sensor de radar)	40524/R/I/SDPPI/2018

Fabricante	Designación de modelo	Número de homologación de radiofrecuencia	Fabricante	Designación de modelo	Número de homologación de radiofrecuencia	Fabricante	Designación de modelo	Número de homologación de radiofrecuencia
Veoneer	77V12CRN (sensor de radar)	66830/SDPPI/ 2020 7163  Dilarang melakukan perubahan spesifikasi yang dapat menimbulkan gangguan fisik dan/atau elektromagnetik terhadap lingkungan sekitarnya 	Veoneer	77V12BSM (sensor de radar)	66792/SDPPI/ 2020 7163  Dilarang melakukan perubahan spesifikasi yang dapat menimbulkan gangguan fisik dan/atau elektromagnetik terhadap lingkungan sekitarnya 	Panasonic	DAIRSE	63550/SDPPI/ 2019  Dilarang melakukan perubahan spesifikasi yang dapat menimbulkan gangguan fisik dan/atau elektromagnetik terhadap lingkungan sekitarnya 

Jamaica

Fabricante	Designación de modelo	Número de homologación de radiofrecuencia
Continental Automotive	CMKG1 (sistema de cierre)	SMA - CMKG1
MAR-QUARDT	DC 12A (sistema de cierre)	SMA - DC 12A
MAR-QUARDT	DC 12B (sistema de cierre)	SMA - DC 12B
MAR-QUARDT	DC 12K (sistema de cierre)	SMA - DC 12K
MAR-QUARDT	MS2 (sistema de cierre)	SMA - MS2

Fabricante	Designación de modelo	Número de homologación de radiofrecuencia
MAR-QUARDT	MS4 (sistema de cierre)	SMA - MS4
MAR-QUARDT	MS5 (sistema de cierre)	SMA - MS5
MAR-QUARDT	MK1 (sistema de cierre)	SMA - MK1
MAR-QUARDT	MK2 (sistema de cierre)	SMA - MK2
MAR-QUARDT	3350.38 (sistema de cierre)	SMA - 3350.38

Fabricante	Designación de modelo	Número de homologación de radiofrecuencia
MAR-QUARDT	MU1 (sistema de cierre)	SMA - MU1
MAR-QUARDT	MU2 (sistema de cierre)	SMA - MU2

Jordania

Fabricante	Designación de modelo	Número de homologación de radiofrecuencia
ADC	ARS4-A (sensor de radar)	TRC/LPD/2014/126
ADC	ARS4-B (sensor de radar)	TRC/LPD/2014/248

Fabricante	Designación de modelo	Número de homologación de radiofrecuencia
ADC	ARS4-C (sensor de radar)	T/ 4/11/11/6 676
Bosch	FR5CPCCF (sensor de radar)	T/ 4/11/11/6 645
Bosch	LRR3 (sensor de radar)	TRC/LPD/ 2009/15
Bosch	MRR1Rear (sensor de radar)	TRC/LPD/ 2014/73
Bosch	MRRre 14FCR (sensor de radar)	TRC/LPD/ 2017/254
Continental Antenna	RKE213E1 (amplificador de antena)	T/ 4/11/11/7 046

Fabricante	Designación de modelo	Número de homologación de radiofrecuencia
Continental Antenna	RKE223E1GNS (amplificador de antena)	T/ 4/11/11/9 682
Continental Automotive	CMKG1 (sistema de cierre)	T/ 4/11/11/1 799
Continental Automotive	MARS Keyless (sistema de cierre)	TRC/LPD/ 2017/183
Gentex	EUROII (sistema de confort)	TRC/LPD/ 2014/258
Gentex	MUAHL 5 (sistema de confort)	TRC/LPD/ 2015/299
HELLA	DM4 (sistema de cierre)	T/ 4/11/11/6 459

Fabricante	Designación de modelo	Número de homologación de radiofrecuencia
Hirschmann	920287A (sistema de cierre)	T/ 4/11/11/1 0883
Hirschmann	920287B (sistema de cierre)	TRC/LPD/ 2012/53
Huf Baolong	TSSRE4A (sensor de presión de los neumáticos)	TRC/LPD/ 2017/421
Huf Baolong	TSSSG4G6 (unidad de control) (sensor de presión de los neumáticos)	TRC/LPD/ 2017/422
Huf Baolong	TSSSG4G6b (unidad de control) (sensor de presión de los neumáticos)	TRC/LPD/ 2017/175

Fabricante	Designación de modelo	Número de homologación de radiofrecuencia
HUF	HUF14632 (sistema de cierre)	T/ 4/11/11/4 355
HUF	HUF4761 (sistema de cierre)	TRC/LPD/ 2012/144
LEOPOLD KOSTAL	KK1 (sistema de cierre)	TRC/LPD/ 2015/102
MAR- QUARDT	DC12A (sistema de cierre)	T/ 4/11/11/1 899
MAR- QUARDT	DC12B (sistema de cierre)	T/ 4/11/11/1 0892
MAR- QUARDT	DC12K (sistema de cierre)	T/ 4/11/11/1 0891

Fabricante	Designación de modelo	Número de homologación de radiofrecuencia
MAR- QUARDT	MS2 (sistema de cierre)	T/ 4/11/11/6 412
MAR- QUARDT	MS4 (sistema de cierre)	TRC/LPD/ 2019/127
MAR- QUARDT	MS5 (sistema de cierre)	T/ 4/11/11/3 509
MAR- QUARDT	MK1 (sistema de cierre)	T/ 4/11/11/1 1020
MAR- QUARDT	MK2 (sistema de cierre)	T/ 4/11/11/1 1021

Fabricante	Designación de modelo	Número de homologación de radiofrecuencia
MAR- QUARDT	3350.38 (sistema de cierre)	T/ 4/11/11/1 973
MAR- QUARDT	MU1 (sistema de cierre)	T/ 4/11/11/2 511
MAR- QUARDT	MU2 (sistema de cierre)	T/ 4/11/11/4 462
Schrader	AG5SP4-D (sensor de presión de los neumáticos)	TRC/LPD/ 2019/21
Schrader	MFR (unidad de control) (sensor de presión de los neumáticos)	TRC/LPD/ 2019/184

Fabricante	Designación de modelo	Número de homologación de radiofrecuencia
Schrader	GG4T (sensor de presión de los neumáticos)	TRC/LPD/2017/456
Schrader	DG6W2D4 (sensor de presión de los neumáticos)	TRC/LPD/2018/139
Schrader	MC34MA4 (sensor de presión de los neumáticos)	TRC/LPD/2011/158
Veoneer	77V12BSM (sensor de radar)	T/4/11/11/557
Veoneer	77V12CRN (sensor de radar)	T/4/11/11/556

Fabricante	Designación de modelo	Número de homologación de radiofrecuencia
Veoneer	77GHz MMRV1 (sensor de radar)	TRC/LPD/2015/161
WITTE-Velbert	SGHTAG3NFC (sistema de cierre)	T/4/11/11/2635

Canadá

Fabricante	Designación de modelo	Número de homologación de radiofrecuencia
ADC	ARS4-C (sensor de radar)	IC: 4135A-ARS4C
Bosch	FR5CPCCF (sensor de radar)	IC: 3887A-FR5CPCCF

Fabricante	Designación de modelo	Número de homologación de radiofrecuencia
Veoneer	77V12BSM (sensor de radar)	IC: 8436B-77V12BSM
Veoneer	77V12CRN (sensor de radar)	IC: 8436B-77V12CRN

Malasia

		
Fabricante	Designación de modelo	Número de homologación de radiofrecuencia
ADC	ARS4-C (sensor de radar)	SQASI/TA/19/2872
Bosch	FR5CPCCF (sensor de radar)	CIDF15000490
Bosch	LRR3 (sensor de radar)	RALM/35A/0716/S(16-2324)
Bosch	MRR1Rear (sensor de radar)	RALM/66A/0618/S(18-2468)

		
Fabricante	Designación de modelo	Número de homologación de radiofrecuencia
Bosch	MRRre14FCR (sensor de radar)	RALM/45A/0517/S(17-1576)
Continental Antenna	RKE213E1 (amplificador de antena)	RAUU/28C/0915/S(15-2703)
Continental Antenna	RKE223E1GNS (amplificador de antena)	RDDK/34B/1219/S(19-5319)
Continental Automotive	CMKG1 (sistema de cierre)	RFCP/13A/0220/S(20-0197)

		
Fabricante	Designación de modelo	Número de homologación de radiofrecuencia
Continental Automotive	MARS Keyless (sistema de cierre)	RAAU/51C/0417/S(17-1034) CIDF15000578
HELLA	DM4 (sistema de cierre)	RDDK/41A/0717/S(17-2269) CIDF15000578
Hirschmann	920287A (sistema de cierre)	RAUU/63A/0311/S(11-0432)



Fabri- cante	Designación de modelo	Número de homologa- ción de radiofre- cuencia
Hirsch- mann	920287B (sistema de cierre)	RAUU/22C /0615/ S(15-1864)
Huf Bao- long	TSSRE4A (sensor de presión de los neumáticos)	CIDF17000 184
Huf Bao- long	TSSSG4G6 (unidad de control) (sensor de presión de los neumáticos)	RAQP/57A /0817/ S(17-2424)
HUF	HUF14632 (sis- tema de cierre)	RAYN/25A /0715/ S(15-2385)



Fabri- cante	Designación de modelo	Número de homologa- ción de radiofre- cuencia
HUF	HUF4761 (sistema de cierre)	RAAU/16B /1112/ S(12-2053)
LEOPOLD KOSTAL	KK1 (sistema de cierre)	RAUU/27C /0815/ S(15-2953)
MAR- QUARDT	DC12A (sistema de cierre)	RDDK/33A /0317/ S(17-0669)
MAR- QUARDT	DC12B (sistema de cierre)	RAUU/62A /0311/ S(11-0263)



Fabri- cante	Designación de modelo	Número de homologa- ción de radiofre- cuencia
MAR- QUARDT	DC12K (sistema de cierre)	RAUU/62A /0311/ S(11-0264)
MAR- QUARDT	MS2 (sistema de cierre)	RDDK/31A /0217/ S(17-0405)
MAR- QUARDT	MS4 (sistema de cierre)	RDDK/25B /1019/ S(19-0943)
MAR- QUARDT	MS5 (sistema de cierre)	RGLO/02A /0720/ S(20-2580)



Fabricante	Designación de modelo	Número de homologación de radiofrecuencia
MAR-QUARDT	MK1 (sistema de cierre)	RAAU/14C/0615/S(15-1057)
MAR-QUARDT	MK2(sistema de cierre)	RAAU/12C/0515/S(15-1059)
MAR-QUARDT	3350.38(sistema de cierre)	RDDK/17B/0819/S(19-1082)
MAR-QUARDT	MU2(sistema de cierre)	RGLO/01A/0720/S(20-2579)



Fabricante	Designación de modelo	Número de homologación de radiofrecuencia
Meta System	ITS/TPS (alarma volumétrica)	RAVG/18Q/0212/S(11-2068)
Meta System	MUW II (alarma volumétrica)	RAVG/17Q/0212/S(11-2067)
Schrader	AG5SP4-D (sensor de presión de los neumáticos)	RCDD/03A/0615/S(19-2094)
Schrader	MFR (unidad de control) (sensor de presión de los neumáticos)	RAQP/62A/0419/S(19-1694)



Fabricante	Designación de modelo	Número de homologación de radiofrecuencia
Veoneer	77GHz MMRV1 (sensor de radar)	RALM/31A/0316/S(16-0727)
Veoneer	77V12BSM (sensor de radar)	SQASI/TA/19/2980
Veoneer	77V12CRN (sensor de radar)	SQASI/TA/19/2982
WITTE-Velbert	SDHTAG3NFC(sistema de cierre)	RDDK/43B/0420/S(20-1749)

Marruecos

Fabricante	Designación de modelo	Número de homologación de radiofrecuencia
		AGREE PAR L'ANRT MAROC
ADC	ARS4-A (sensor de radar)	MR 9490 ANTR 2014-07-23
ADC	ARS4-B (sensor de radar)	MR 9778 ANTR 2014-11-11
ADC	ARS4-C (sensor de radar)	MR 20231 ANTR 2019
Bosch	FR5CPCCF (sensor de radar)	MR 20575 ANTR 2019

Fabricante	Designación de modelo	Número de homologación de radiofrecuencia
Bosch	LRR3 (sensor de radar)	MR 5371 ANTR 2010-02-02
Bosch	MRR1Rear (sensor de radar)	MR 9186 ANTR 2014-04-22
Bosch	MRRe14FCR (sensor de radar)	MR 13900 ANTR 2017-05-04
Continental Antenna	RKE213E1 (amplificador de antena)	MR 10631 ANTR 2015-07-16
Continental Antenna	RKE223E1GNS (amplificador de antena)	MR 21174 ANTR 2019-10-14

Fabricante	Designación de modelo	Número de homologación de radiofrecuencia
Continental Automotive	CMKG1 (sistema de cierre)	MR 21701 ANTR 2019-12-05
Continental Automotive	MARS Keyless (sistema de cierre)	MR 13681 ANTR 2017-04-04
HELLA	DM4 (sistema de cierre)	MR 14426 ANTR 2017-07-28
Hirschmann	920287A (sistema de cierre)	MR 6700 ANTR 2011-11-16
Hirschmann	920287B (sistema de cierre)	MR 7260 ANTR 2012-06-13

454 Datos técnicos

Fabricante	Designación de modelo	Número de homologación de radiofrecuencia
Huf Bao-long	TSSRE4A (sensor de presión del neumático) (sensor de presión de los neumáticos)	MR 14320 ANTR 2017-07-07
Huf Bao-long	TSSSG4G6 (unidad de control) (sensor de presión de los neumáticos)	MR 14319 ANTR 2017-07-07
Huf Bao-long	TSSSG4G6b (unidad de control) (sensor de presión de los neumáticos)	MR 19561 ANTR 2019-04-26

Fabricante	Designación de modelo	Número de homologación de radiofrecuencia
HUF	HUF14632 (sistema de cierre)	MR 10506 ANTR 2015-06-22
HUF	HUF4761 (sistema de cierre)	MR 7829 ANTR 2013-02-14
LEOPOLD KOSTAL	KK1 (sistema de cierre)	MR 10697 ANTR 2015-08-05
MAR-QUARDT	DC12A (sistema de cierre)	MR 13429 ANTR 2017-03-03
MAR-QUARDT	DC12B (sistema de cierre)	MR 6698 ANTR 2011-11-16



Fabricante	Designación de modelo	Número de homologación de radiofrecuencia
MAR-QUARDT	DC12K (sistema de cierre)	MR 6699 ANTR 2011-11-16
MAR-QUARDT	MS2 (sistema de cierre)	MR 13300 ANTR 2017-02-15
MAR-QUARDT	MS4 (sistema de cierre)	MR 19199 ANTR 2019-03-25
MAR-QUARDT	MS5 (sistema de cierre)	MR 23805 ANTR 22/04/2020
MAR-QUARDT	MK1 (sistema de cierre)	MR 10645 ANTR 2015-07-21



Fabricante	Designación de modelo	Número de homologación de radiofrecuencia
MAR-QUARDT	MK2 (sistema de cierre)	MR 10987 ANTR 2015-10-22
MAR-QUARDT	3350.38 (sistema de cierre)	MR 18817 ANTR 2019-02-12
MAR-QUARDT	CMKG1 (sistema de cierre)	MR 21701 ANTR 2019-12-05
MAR-QUARDT	MU1 (sistema de cierre)	MR 19200 ANTR 2019-03-25
MAR-QUARDT	MU2 (sistema de cierre)	MR 23804 ANRT 22/04/2020

Fabricante	Designación de modelo	Número de homologación de radiofrecuencia
Schrader	AG5SP4-D (sensor de presión del neumático) (sensor de presión de los neumáticos)	MR 10216 ANTR 2015-03-18
Schrader	MFR (unidad de control) (sensor de presión de los neumáticos)	MR 19527 ANTR 2019-04-30
Schrader	GG4T (sensor de presión de los neumáticos)	MR 14777 ANTR 2017-09-20
Schrader	DG6W2D4 (sensor de presión de los neumáticos)	MR 16355 ANTR 2018-04-19



Fabricante	Designación de modelo	Número de homologación de radiofrecuencia
Schrader	MC34MA4 (sensor de presión de los neumáticos)	MR 6706 ANTR 2011-11-17
Veoneer	77GHz MMRV1 (sensor de radar)	MR 10436 ANTR 2015
Veoneer	77V12BSM (sensor de radar)	MR 20097 ANTR 2019
Veoneer	77V12CRN (sensor de radar)	MR 20149 ANTR 2019
WITTE-Velbert	SDHTAG3NFC (sistema de cierre)	MR 23310 ANTR 10/03/2020



México

		
Fabricante	Designación de modelo	Número de homologación de radiofrecuencia
ADC	ARS4-A (sensor de radar)	IFETEL: RCPCOAR14-119 1
ADC	ARS4-B (sensor de radar)	IFETEL: RLVCOAR15-000 8
ADC	ARS4-C (sensor de radar)	IFETEL: RLVCOR19-1062
Bosch	FR5CPCCF (sensor de radar)	IFETEL: RCPBOFR19-135 6



		
Fabricante	Designación de modelo	Número de homologación de radiofrecuencia
Bosch	LRR3 (sensor de radar)	IFETEL: RCPBOLR09-082 8
Bosch	MRR1Rear (sensor de radar)	IFETEL: RCPBOMR14-09 22
Bosch	MRRe14FCR (sensor de radar)	IFETEL: RCPBOMR17-05 98
Continental Antena	RKE213E1 (amplificador de antena)	IFETEL: RLVKARK15-1741



		
Fabricante	Designación de modelo	Número de homologación de radiofrecuencia
Continental Antena	RKE223E1 (amplificador de antena)	IFETEL: RLVCORK19-217 4
Continental Automotive	CMKG1 (sistema de cierre)	IFETEL: RCPCCM19-23 15
Continental Automotive	MARS Keyless (sistema de cierre)	IFETEL: RLVDAMA18-182 7
Gentex	EURO II (sistema de confort)	IFETEL: RCPJOHO07-598 -A9



 		
Fabricante	Designación de modelo	Número de homologación de radiofrecuencia
Gentex	MUAHL 5 (sistema de confort)	IFETEL: RCPGEMU15-0448
HELLA	DM4 (sistema de cierre)	IFETEL: RLVHEDM17-10
Hirschmann	920287A (sistema de cierre)	IFETEL: RLVHI9211-0472
Hirschmann	920287B (sistema de cierre)	IFETEL: RLVHI9212-0608

 		
Fabricante	Designación de modelo	Número de homologación de radiofrecuencia
Huf Baolong	TSSRE4A (sensor de presión de los neumáticos)	IFETEL: RLVHUTS17-0806
HUF	HUF14632 (sistema de cierre)	IFETEL: RLVHUHU15-1204
HUF	HUF4761 (sistema de cierre)	IFETEL: RLVHUHU12-1587
LEOPOLD KOSTAL	KK 1 (sistema de cierre)	IFETEL: RLVKOKK15-0891



 		
Fabricante	Designación de modelo	Número de homologación de radiofrecuencia
MAR-QUARDT	DC12A (sistema de cierre)	IFETEL: RLVMEDC17-0348
MAR-QUARDT	DC12B (sistema de cierre)	IFETEL: RLVMADC11-0446
MAR-QUARDT	DC12K (alarma volumétrica)	IFETEL: RLVMADC11-0446
MAR-QUARDT	MS2 (sistema de cierre)	IFETEL: RLVMAMS17-0222

 		
Fabricante	Designación de modelo	Número de homologación de radiofrecuencia
MAR-QUARDT	MS4 (sistema de cierre)	IFETEL: RLVMAMS19-04 49
MAR-QUARDT	MS5 (sistema de cierre)	IFETEL: RLVMEMS20-09 57
MAR-QUARDT	MK1 (sistema de cierre)	IFETEL: RLVMAMK15-10 42
MAR-QUARDT	MK2 (sistema de cierre)	IFETEL: RLVMAMK15-10 43

 		
Fabricante	Designación de modelo	Número de homologación de radiofrecuencia
MAR-QUARDT	3350.38 (sistema de cierre)	IFETEL: RCPMA3319-053 0
MAR-QUARDT	MU1 (sistema de cierre)	IFETEL: RCPMAMU19-13 42
Meta System	ITS/TPS (alarma volumétrica)	IFETEL: IFT/223/UCS/D G-AUSE/ 4871/2016
Meta System	MUW II (alarma volumétrica)	IFETEL: IFT/223/UCS/D G-AUSE/ 5064/2016

 		
Fabricante	Designación de modelo	Número de homologación de radiofrecuencia
Schrader	AG5SP4-D (sensor de presión de los neumáticos)	IFETEL: RCPSCAG15-062 7
Schrader	MFR (sensor de presión de los neumáticos)	IFETEL: RLVSCMF15-095 9
Schrader	GG4T (sensor de presión de los neumáticos)	IFETEL: RLVSCGG17-166 5

 		
Fabri- cante	Designación de modelo	Número de homologación de radiofrecu- encia
Schrader	DG6W2D4 (sensor de presión de los neumáticos)	IFETEL: RLVSCDG18-04
Schrader	MC34MA4 (sensor de presión de los neumáticos)	IFETEL: RCPSCMR14-06 2
Veoneer	77GHz MMRV1 (sen- sor de radar)	IFETEL: RLVAU7717-0744
Veoneer	77V12BSM (sensor de radar)	IFETEL: RLVVE7719-1063

 		
Fabri- cante	Designación de modelo	Número de homologación de radiofrecu- encia
Veoneer	77V12CRN (sensor de radar)	IFETEL: RCPVE7719-099 8
WITTE- Velbert	SDHTAG3NFC (sistema de cierre)	IFETEL: RCPWISD20-094 3

Moldavia

		
Fabri- cante	Designación de modelo	Número de homologación de radiofrecuen- cia
ADC	ARS4-C (sen- sor de radar)	MD OC TIP 024 A6632-19
Bosch	FR5CPCCF (sensor de radar)	MD OC TIP 024 A6560-19
Bosch	LRR3 (sensor de radar)	MD OC TIP 024 A6227-18
Bosch	MRR1Rear (sensor de radar)	MD OC TIP 024 A5957-17



Fabricante	Designación de modelo	Número de homologación de radiofrecuencia
Bosch	MRRre 14FCR (sensor de radar)	MD OC TIP 024 A6004-18
Continental Antenna	RKE213E1 (amplificador de antena)	MD OC TIP 024 A6500-19
Continental Antenna	RKE223E1GN S (amplificador de antena)	MD OC TIP 024 A6648-19
Continental Automotive	CMKG1 (sistema de cierre)	MD OC TIP 024 A6671-20



Fabricante	Designación de modelo	Número de homologación de radiofrecuencia
Continental Automotive	MARS Keyless (sistema de cierre)	MD OC TIP 024 A5876-17
HELLA	DM4 (sistema de cierre)	MD OC TIP 024 A6761-20
Hirschmann	920287A (sistema de cierre)	MD OC TIP 024 A6652-20
Hirschmann	920287B (sistema de cierre)	MD OC TIP 024 A6514-19



Fabricante	Designación de modelo	Número de homologación de radiofrecuencia
HUF	HUF4761 (sistema de cierre)	MD OC TIP 024 A6449-19
LEOPOLD KOSTAL	KK1 (sistema de cierre)	MD OC TIP 024 A6440-19
MAR-QUARDT	DC12A (sistema de cierre)	MD OC TIP 024 A6684-20
MAR-QUARDT	DC12B (sistema de cierre)	MD OC TIP 024 A6253-18



Fabri- cante	Designación de modelo	Número de homologación de radiofrecuen- cia
MAR- QUARDT	DC12K (sis- tema de cie- rre)	MD OC TIP 024 A6252-18
MAR- QUARDT	MS2 (sistema de cierre)	MD OC TIP 024 A6444-19
MAR- QUARDT	MS4 (sistema de cierre)	MD OC TIP 024 A6569-19
MAR- QUARDT	MS5 (sistema de cierre)	MO OC TIP 024 A6774-20
MAR- QUARDT	MK1 (sistema de cierre)	MD OC TIP 024 A6551-19



Fabri- cante	Designación de modelo	Número de homologación de radiofrecuen- cia
MAR- QUARDT	MK2 (sistema de cierre)	MD OC TIP 024 A6552-19
MAR- QUARDT	3350.38 (sis- tema de cie- rre)	MD OC TIP 024 A6398-19
MAR- QUARDT	MU1 (sistema de cierre)	MD OC TIP 024 A6570-19
MAR- QUARDT	MU2 (sistema de cierre)	MD OC TIP 024 A6773-20
Veoneer	77GHz MMRV1 (sen- sor de radar)	MD OC TIP 024 A5678-16





Fabri- cante	Designación de modelo	Número de homologación de radiofrecuen- cia
Veoneer	77V12BSM (sensor de radar)	MD OC TIP 024 A6508-19
Veoneer	77V12CRN (sensor de radar)	MD OC TIP 024 A6506-19
WITTE- Velbert	SDHTAG3NF C (sistema de cierre)	MD OC TIP 024 A6753-20

Mongolia

		
Fabricante	Designación de modelo	Número de homologación de radiofrecuencia
Continental Automotive	CMKG1 (sistema de cierre)	A19000633
Continental Automotive	MARS Keyless (sistema de cierre)	A18000328
HELLA	DM4 (sistema de cierre)	A18000329
MAR-QUARDT	DC12A (sistema de cierre)	A19000400

		
Fabricante	Designación de modelo	Número de homologación de radiofrecuencia
MAR-QUARDT	DC12B (sistema de cierre)	A19000371
MAR-QUARDT	DC12K (sistema de cierre)	A19000372
MAR-QUARDT	MS2 (sistema de cierre)	A19000289
MAR-QUARDT	MS4 (sistema de cierre)	A19000516

		
Fabricante	Designación de modelo	Número de homologación de radiofrecuencia
MAR-QUARDT	MS5 (sistema de cierre)	A20000085
MAR-QUARDT	MK1 (sistema de cierre)	A19000374
MAR-QUARDT	MK2 (sistema de cierre)	A19000374

		
Fabricante	Designación de modelo	Número de homologación de radiofrecuencia
MAR-QUARDT	MU1 (sistema de cierre)	A19000517
MAR-QUARDT	MU2 (sistema de cierre)	A20000086

Níger

Fabricante	Designación de modelo	Número de homologación de radiofrecuencia
Continental Antenna	RKE213E1 (amplificador de antena)	029/ARCEP/DG/19
Continental Automotive	MARS Keyless (sistema de cierre)	083/ARCEP/DG/19
HELLA	DM4 (sistema de cierre)	082/ARCEP/DG/19
Hirschmann	920287A (sistema de cierre)	097/ARCEP/DG/19
Hirschmann	920287B (sistema de cierre)	098/ARCEP/DG/19

Fabricante	Designación de modelo	Número de homologación de radiofrecuencia
HUF	HUF4761 (sistema de cierre)	053/ARCEP/DG/19
KATHREIN	RKE213E1 (sistema de cierre)	029/ARCEP/DG/19
LEOPOLD KOSTAL	KK1 (sistema de cierre)	037/ARCEP/DG/19
MAR-QUARDT	DC12A (sistema de cierre)	010/ARCEP/DG/19
MAR-QUARDT	DC12B (sistema de cierre)	008/ARCEP/DG/19
MAR-QUARDT	DC12K (sistema de cierre)	009/ARCEP/DG/19

Fabricante	Designación de modelo	Número de homologación de radiofrecuencia
MAR-QUARDT	MS2 (sistema de cierre)	014/ ARCEP/DG/19
MAR-QUARDT	MS4 (sistema de cierre)	HOMO-0096/ ARCEP/DG/2019
MAR-QUARDT	MK1 (sistema de cierre)	034/ ARCEP/DG/19
MAR-QUARDT	MK2 (sistema de cierre)	035/ ARCEP/DG/19
MAR-QUARDT	3350.38 (sistema de cierre)	015/ ARCEP/DG/19
MAR-QUARDT	MU1 (sistema de cierre)	HOMO-0095/ ARCEP/DG/2019

Nigeria

Fabricante	Designación de modelo	Número de homologación de radiofrecuencia
ADC	ARS4-A (sensor de radar)	NCC/ TSNI/WN/TA/ CERT/ AB00388/2015
ADC	ARS4-B (sensor de radar)	NCC/ TSNI/WN/TA/ CERT/ 2062/2018
ADC	ARS4-C (sensor de radar)	NCC/ TSNI/WN/TA/ CERT/ 3078/2019
Bosch	FR5CPCCF (sensor de radar)	NCC/ TSNI/WN/TA/ CERT/ 3282/2019

Fabricante	Designación de modelo	Número de homologación de radiofrecuencia
Bosch	MRR1Rear (sensor de radar)	NCC/ TSNI/WN/TA/ CERT/ 2089/2018
Bosch	MRRre14FCR (sensor de radar)	NCC/ TSNI/WN/TA/ CERT/ 2042/2018
Continental Antenna	RKE213E1 (amplificador de antena)	NCC/ TSNI/WN/TA/ CERT/ 0865/2015
Continental Antenna	RKE223E1GN S (amplificador de antena)	NCC/ TSNI/WN/TA/ CERT/ 3372/2020

Fabricante	Designación de modelo	Número de homologación de radiofrecuencia
Continental Automotive	CMKG1 (sistema de cierre)	NCC/ TSNI/WN/TA/ CERT/ 3440/2020
Continental Automotive	MARS Keyless (sistema de cierre)	NCC/ TSNI/WN/TA/ CERT/ 1670/2017
HELLA	DM4 (sistema de cierre)	NCC/ TSNI/WN/TA/ CERT/ 1830/2017
Hirschmann	920287A (sistema de cierre)	NCC/ TSNI/WN/TA/ CERT/ 3100/2019

Fabricante	Designación de modelo	Número de homologación de radiofrecuencia
Hirschmann	920287B (sistema de cierre)	NCC/ TSNI/WN/TA/ CERT/ 3101/2019
HUF	HUF14632 (sistema de cierre)	NCC/ TSNI/WN/TA/ CERT/ 0829/2015
HUF	HUF4761 (sistema de cierre)	NCC/ TSNI/WN/TA/ CERT/ 2884/2019
LEOPOLD KOSTAL	KK1 (sistema de cierre)	NCC/ TSNI/WN/TA/ CERT/ 0823/2015

Fabricante	Designación de modelo	Número de homologación de radiofrecuencia
MAR-QUARDT	DC12A (sistema de cierre)	NCC/ TSNI/WN/TA/ CERT/ 1714/2017
MAR-QUARDT	DC12B (sistema de cierre)	NCC/ TSNI/WN/TA/ CERT/ 2627/2019
MAR-QUARDT	DC12K (sistema de cierre)	NCC/ TSNI/WN/TA/ CERT/ 2626/2019
MAR-QUARDT	MS2 (sistema de cierre)	NCC/ TSNI/WN/TA/ CERT/ 1667/2017

466 Datos técnicos

Fabricante	Designación de modelo	Número de homologación de radiofrecuencia
MAR-QUARDT	MS4 (sistema de cierre)	NCC/ TSNI/WN/TA/ CERT/ 3212/2019
MAR-QUARDT	MS5 (sistema de cierre)	NCC/ TSNI/WN/TA/ CERT/ 3635/2020
MAR-QUARDT	MK1 (sistema de cierre)	NCC/ TSNI/WN/TA/ CERT/ 0739/2015
MAR-QUARDT	MK2 (sistema de cierre)	NCC/ TSNI/WN/TA/ CERT/ 0740/2015

Fabricante	Designación de modelo	Número de homologación de radiofrecuencia
MAR-QUARDT	3350.38 (sistema de cierre)	NCC/ TSNI/WN/TA/ CERT/ 2882/2019
Veoneer	77V12BSM (sensor de radar)	NCC/ TSNI/WN/TA/ CERT/ 3069/2019
Veoneer	77V12CRN (sensor de radar)	NCC/ TSNI/WN/TA/ CERT/ 3068/2019

Omán

Fabricante	Designación de modelo	Número de homologación de radiofrecuencia
ADC	ARS4-A (sensor de radar)	TRA/TAR/ 2016/14 D080134
ADC	ARS4-B (sensor de radar)	TRA/TAR/ 2210/14 D080134
ADC	ARS4-C (sensor de radar)	TRA/TAR/ 7769/19 D172338

Fabricante	Designación de modelo	Número de homologación de radiofrecuencia
Bosch	FR5CPCCF (sensor de radar)	TRA/TAR/ 7983/19 D172338
Bosch	LRR3 (sensor de radar)	TRA/TAR/ 1049/09
Bosch	MRR1Rear (sensor de radar)	TRA/TAR/ 1849/14
Bosch	MRRre14FCR (sensor de radar)	TRA/TAR/ 4353/17

Fabricante	Designación de modelo	Número de homologación de radiofrecuencia
Continental Antenna	RKE213E1 (amplificador de antena)	TRA/TAR/ 2715/15 D090258
Continental Antenna	RKE223E1GNS (amplificador de antena)	TRA/TAR/ 8337/19
Continental Automotive	CMKG1 (sistema de cierre)	TRA/TAR/ 8642/19 D172338

Fabricante	Designación de modelo	Número de homologación de radiofrecuencia
Continental Automotive	MARS Keyless (sistema de cierre)	TRA/TAR/ 4158/17 D080134
HELLA	DM4 (sistema de cierre)	TRA/TAR/ 4548/17 D080134
Hirschmann	920287A (sistema de cierre)	TRA/TAR/ 0210/11 D080353

Fabricante	Designación de modelo	Número de homologación de radiofrecuencia
Hirschmann	920287B (sistema de cierre)	TRA/TAR/ 0655/12 D080353
Huf Baolong	TSSRE4A (sensor de presión de los neumáticos)	TRA R/ 4516/17 D100428
Huf Baolong	TSSSG4G6 (sensor de presión de los neumáticos)	TRA R/ 4515/17 D100428
Huf Baolong	TSSSG4G6b (sensor de presión de los neumáticos)	TRA R/ 7506/19 D100428

Fabricante	Designación de modelo	Número de homologación de radiofrecuencia
HUF	HUF14632 (sistema de cierre)	TRA/TAR/ 2665/15
HUF	HUF4761 (sistema de cierre)	TRA/TAR/ 0920/12
LEOPOLD KOSTAL	KK1 (sistema de cierre)	TRA/TAR/ 3129/16
MAR-QUARDT	DC12A (sistema de cierre)	TRA/TARD/ 4056/17 D100428

Fabricante	Designación de modelo	Número de homologación de radiofrecuencia
MAR-QUARDT	DC12B (sistema de cierre)	TRA/TAR/ 0227/11 D080353
MAR-QUARDT	DC12K (sistema de cierre)	TRA/TAR/ 0228/11 D080353
MAR-QUARDT	MS2 (sistema de cierre)	TRA/TAR/ 4136/17 D080134

Fabri- cante	Designación de modelo	Número de homolo- gación de radio- frecuen- cia
MAR- QUARDT	MS4 (sistema de cie- rre)	TRA/TA- R/ 7316/19 D172249
MAR- QUARDT	MS5 (sistema de cie- rre)	TRA/TA- R/ 9324/20 D100428
MAR- QUARDT	MK1 (sistema de cie- rre)	TRA/TA- R/ 2848/15 D080353

Fabri- cante	Designación de modelo	Número de homolo- gación de radio- frecuen- cia
MAR- QUARDT	MK2 (sistema de cie- rre)	TRA/TA- R/ 2900/15 D080353
MAR- QUARDT	3350.38 (sistema de cierre)	TRA/TA- R/ 7051/19 D172249
MAR- QUARDT	MU1 (sistema de cie- rre)	TRA/TA- R/ 7353/19 D172249

Fabri- cante	Designación de modelo	Número de homolo- gación de radio- frecuen- cia
MAR- QUARDT	MU2 (sistema de cie- rre)	TRA/TA- R/ 9325/20 D100428
Schrader	AG5SP4-D (sensor de presión de los neu- máticos)	TRA R/ 2380/15 D080134
Schrader	MFR (sensor de pre- sión de los neumáti- cos)	TRA R/ 7464/19 D090258
Schrader	GG4T (sensor de pre- sión de los neumáti- cos)	TRA TA- R/ 4686/17 D080134

470 Datos técnicos

Fabricante	Designación de modelo	Número de homologación de radiofrecuencia
Schrader	DG6W2D4 (sensor de presión de los neumáticos)	TRA TA-R/ 5511/18 D172249
Veoneer	77GHz MMRV1 (sensor de radar)	TRA/TA-R/ 2706/15
Veoneer	77V12BSM (sensor de radar)	TRA R/ 7706/19 D172338

Fabricante	Designación de modelo	Número de homologación de radiofrecuencia
Veoneer	77V12CRN (sensor de radar)	TRA R/ 7707/19 D172338
WITTE-Velbert	SDHTAG3NFC (sistema de cierre)	TRA/TA-R/ 9150/20

Paquistán



Fabricante	Designación de modelo	Número de homologación de radiofrecuencia
ADC	ARS4-A (sensor de radar)	9.9014/2019
ADC	ARS4-B (sensor de radar)	9.1048/2018
ADC	ARS4-C (sensor de radar)	9.9389/2019
Bosch	FR5CPCCF (sensor de radar)	9.198/2020



Fabricante	Designación de modelo	Número de homologación de radiofrecuencia
Continental Antenna	RKE213E1 (amplificador de antena)	9.142/2016
Continental Antenna	RKE223E1GN S (amplificador de antena)	9.100169/2019
Continental Automotive	CMKG1 (sistema de cierre)	9.100175/2019
Continental Automotive	MARS Keyless (sistema de cierre)	9.213/2017



Fabricante	Designación de modelo	Número de homologación de radiofrecuencia
HELLA	DM4 (sistema de cierre)	9.409/2017
Hirschmann	920287A (sistema de cierre)	9.845/2013
Hirschmann	920287B (sistema de cierre)	9.846/2013
HUF	HUF14632 (sistema de cierre)	9.598/2015



Fabricante	Designación de modelo	Número de homologación de radiofrecuencia
HUF	HUF4761 (sistema de cierre)	9.790/2013
LEOPOLD KOSTAL	KK1 (sistema de cierre)	9.118/2016
MARQUARDT	DC12A (sistema de cierre)	9.131/2017
MARQUARDT	DC12B (sistema de cierre)	9.829/2013



Fabricante	Designación de modelo	Número de homologación de radiofrecuencia
MARQUARDT	DC12K (sistema de cierre)	9.830/2013
MARQUARDT	MS2 (sistema de cierre)	9.133/2017
MARQUARDT	MS4 (sistema de cierre)	9.100171/2019
MARQUARDT	MK1 (sistema de cierre)	9.486/2015
MARQUARDT	MK2 (sistema de cierre)	9.497/2015



Fabricante	Designación de modelo	Número de homologación de radiofrecuencia
MARQUARDT	MU1 (sistema de cierre)	9.100170/2019
Veoneer	77GHz MMRV1 (sensor de radar)	9.9284/2019
Veoneer	77V12BSM (sensor de radar)	9.9391/2019
Veoneer	77V12CRN (sensor de radar)	9.9391/2019

Paraguay



Fabricante	Designación de modelo	Número de homologación de radiofrecuencia
ADC	ARS4-A (sensor de radar)	2019-05-I-0271
ADC	ARS4-B (sensor de radar)	2019-07-I-0353
ADC	ARS4-C (sensor de radar)	2019-11-I-0602
Bosch	FR5CPCCF (sensor de radar)	2019-09-I-0508
Bosch	MRRre14FCR (sensor de radar)	2017-06-I-0000162



Fabricante	Designación de modelo	Número de homologación de radiofrecuencia
Bosch	MRR1Rear (sensor de radar)	2019-05-I-000236
Continental Antenna	RKE213E1 (amplificador de antena)	2016-02-I-000038
Continental Antenna	RKE223E1GNS (amplificador de antena)	2019-12-I-0656
Continental Automotive	CMKG1 (sistema de cierre)	2020-02-I-0110



Fabricante	Designación de modelo	Número de homologación de radiofrecuencia
Continental Automotive	MARS Keyless (sistema de cierre)	2017-05-I-0000136
HELLA	DM4 (sistema de cierre)	2017-08-I_0000261
Hirschmann	920287A (sistema de cierre)	2016-5-I-000134 y 2011-06-I-0059
Hirschmann	920287B (sistema de cierre)	2017-04-I-0000119 y 2012-05-I-0096



Fabricante	Designación de modelo	Número de homologación de radiofrecuencia
Huf Baolong	TSSRE4A (sensor de presión de los neumáticos)	2017-09-I-0000328
HUF	HUF14632 (sistema de cierre)	2020-06-I-0284 y 2015-08-I-0000226
HUF	HUF4761 (sistema de cierre)	2017-12-I-0000409 y 2012-10-I-0178
LEO-POLD KOSTAL	KK1 (sistema de cierre)	2015-06-I-0000181



Fabricante	Designación de modelo	Número de homologación de radiofrecuencia
MAR-QUARDT	DC12A (sistema de cierre)	2017-07-I-0000199
MAR-QUARDT	DC12B (sistema de cierre)	2016-5-I-000144 y 2011-06-I-0067
MAR-QUARDT	DC12K (sistema de cierre)	2016-5-I-000143 y 2011-06-I-0068
MAR-QUARDT	MS2 (sistema de cierre)	2017-04-I-0000101



Fabricante	Designación de modelo	Número de homologación de radiofrecuencia
MAR-QUARDT	MS4 (sistema de cierre)	2019-10-I-0581
MAR-QUARDT	MK1 (sistema de cierre)	2020-07-I-0390 y 2015-07-I-0000200
MAR-QUARDT	MK2 (sistema de cierre)	2020-07-I-0391 y 2015-07-I-0000201
MAR-QUARDT	3350.38 (sistema de cierre)	2019-04-I-000216



Fabricante	Designación de modelo	Número de homologación de radiofrecuencia
Panasonic	DAIRSE	Importador: Condor S.A.C.I Casa Central, J.B. Gorostiaga 315 y Guaraníes, Asunción, Paraguay, (595 21) 569 7000, sac@condor.com.py
Schrader	AG5SP4-D (sensor de presión de los neumáticos)	2015-04-I-0000150



Fabri- cante	Designación de modelo	Número de homologación de radiofrecuencia
Veoneer	77GHz MMRV1 (sensor de radar)	2015-07-I-000194
Veoneer	77V12BSM (sensor de radar)	2019-07-I-0399
Veoneer	77V12CRN (sensor de radar)	2019-07-I-0398
WITTE- Velbert	SDHTAG3NF C (sistema de cierre)	2020-06-I-0326

Filipinas



Fabri- cante	Designación de modelo	Número de homologación de radiofrecuencia
ADC	ARS4-A (sen- sor de radar)	ESD-1409466C
ADC	ARS4-B (sen- sor de radar)	ESD-1409834C
ADC	ARS4-C (sen- sor de radar)	ESD-1920226C
Bosch	FR5CPCCF (sensor de radar)	ESD-1920531C
Bosch	MRR1Rear (sensor de radar)	ESD-1408917C



Fabri- cante	Designación de modelo	Número de homologación de radiofrecuencia
Bosch	MRRe14FCR (sensor de radar)	ESD-1716172C
Veoneer	77V12BSM (sensor de radar)	ESD-1920160C
Veoneer	77V12CRN (sensor de radar)	ESD-1920162C
Veoneer	77GHz MMRV1 (sen- sor de radar)	ESD-1510921C



Fabricante	Designación de modelo	Número de homologación de radiofrecuencia
Schrader	AG5SP4-D (sensor de presión de los neumáticos)	ESD-1510376C
Continental Antenna	RKE213E1 (amplificador de antena)	ESD-1511856C
Continental Antenna	RKE223E1GNS (amplificador de antena)	ESD-1921015C



Fabricante	Designación de modelo	Número de homologación de radiofrecuencia
Continental Automotive	CMKG1 (sistema de cierre)	ESD-2021556C
Continental Automotive	MARS Keyless (sistema de cierre)	ESD-1714865C
HELLA	DM4 (sistema de cierre)	ESD-1715539C
Hirschmann	920287A (sistema de cierre)	ESD-1105246C



Fabricante	Designación de modelo	Número de homologación de radiofrecuencia
Hirschmann	920287B (sistema de cierre)	ESD-1206044C
Huf Baolong	TSSRE4A (sensor de presión de los neumáticos)	ESD-1715393C
HUF	HUF14632 (sistema de cierre)	ESD-1511236C
HUF	HUF4761 (sistema de cierre)	ESD-1206521C



Fabricante	Designación de modelo	Número de homologación de radiofrecuencia
LEO-POLD KOSTAL	KK1 (sistema de cierre)	ESD-1510698C
MAR-QUARDT	DC12A (sistema de cierre)	ESD-1714489C
MAR-QUARDT	DC12B (sistema de cierre)	ESD-1105216C
MAR-QUARDT	DC12K (sistema de cierre)	ESD-1105215C



Fabricante	Designación de modelo	Número de homologación de radiofrecuencia
MAR-QUARDT	MS2 (sistema de cierre)	ESD-1715652C
MAR-QUARDT	MS4 (sistema de cierre)	ESD-1919133C
MAR-QUARDT	MS5 (sistema de cierre)	ESD-2022426C
MAR-QUARDT	MK1 (sistema de cierre)	ESD-1510644C



Fabricante	Designación de modelo	Número de homologación de radiofrecuencia
MAR-QUARDT	MK2 (sistema de cierre)	ESD-1510645C
MAR-QUARDT	3350.38 (sistema de cierre)	ESD-1919198C
MAR-QUARDT	MU1 (sistema de cierre)	ESD-1919146C



Fabricante	Designación de modelo	Número de homologación de radiofrecuencia
MAR-QUARDT	MU2 (sistema de cierre)	ESD-2022425C
WITTE-Velbert	SDHTAG3NFC (sistema de cierre)	ESD-2022599C

Zambia





Fabricante	Designación de modelo	Número de homologación de radiofrecuencia
Continental Antenna	RKE213E1 (amplificador de antena)	ZMB/ZICTA/TA/2019/3/11
Continental Automotive	MARS Keyless (sistema de cierre)	ZMB/ZICTA/TA/2019/3/3
HELLA	DM4 (sistema de cierre)	ZMB/ZICTA/TA/2019/3/4
Hirschmann	920287A (sistema de cierre)	ZMB/ZICTA/TA/2019/7/12



Fabricante	Designación de modelo	Número de homologación de radiofrecuencia
Hirschmann	920287B (sistema de cierre)	ZMB/ZICTA/TA/2019/7/11
HUF	HUF4761 (sistema de cierre)	ZMB/ZICTA/TA/2018/12/18
LEOPOLD KOSTAL	KK1 (sistema de cierre)	ZMB/ZICTA/TA/2019/3/48
MAR-QUARDT	DC12A (sistema de cierre)	ZMB/ZICTA/TA/2019/5/16

		
Fabri- cante	Designa- ción de modelo	Número de homologación de radiofrecuencia
MAR- QUARDT	DC 12B (sis- tema de cie- rre)	ZMB/ZICTA/TA/ 2019/5/17
MAR- QUARDT	DC 12K (sis- tema de cie- rre)	ZMB/ZICTA/TA/ 2019/5/18
MAR- QUARDT	MS2 (sis- tema de cie- rre)	ZMB/ZICTA/TA/ 2018/9/30
MAR- QUARDT	MS4 (sis- tema de cie- rre)	ZMB/ZICTA/TA/ 2019/7/123

		
Fabri- cante	Designa- ción de modelo	Número de homologación de radiofrecuencia
MAR- QUARDT	MK1 (sis- tema de cie- rre)	ZMB/ZICTA/TA/ 2019/3/20
MAR- QUARDT	MK2 (sis- tema de cie- rre)	ZMB/ZICTA/TA/ 2019/3/21
MAR- QUARDT	3350.38 (sistema de cierre)	ZMB/ZICTA/TA/ 2019/3/6
MAR- QUARDT	MU1 (sis- tema de cie- rre)	ZMB/ZICTA/TA/ 2019/7/124

		
Fabri- cante	Designa- ción de modelo	Número de homologación de radiofrecuencia
Veoneer	77V12BSM (sensor de radar)	ZMB/ZICTA/TA/ 2019/6/59
Veoneer	77V12CRN (sensor de radar)	ZMB/ZICTA/TA/ 2019/6/60

Serbia

	Fabricante	Designación de modelo	Número de homologación de radiofrecuencia
	ADC	ARS4-A (sensor de radar)	И011 14
	ADC	ARS4-B (sensor de radar)	И011 14
	ADC	ARS4-C (sensor de radar)	И011 14 34540-328/19-3
	Bosch	FR5CPCCF (sensor de radar)	И01119 34540-400/19-04
	Bosch	LRR3 (sensor de radar)	1-06-3454-190/09

	Fabricante	Designación de modelo	Número de homologación de radiofrecuencia
	Bosch	MRR1Rear (sensor de radar)	34540-840/17-3
	Bosch	MRRe14FCR (sensor de radar)	P1617068100
	Continental Antenna	RKE213E1 (amplificador de antena)	И005 18 P1618107600
	Continental Antenna	RKE223E1GN S (amplificador de antena)	И005 19 P1619151300

	Fabricante	Designación de modelo	Número de homologación de radiofrecuencia
	Continental Automotive	CMKG1 (sistema de cierre)	И005 20 P1620007300
	Continental Automotive	MARS Keyless (sistema de cierre)	И005 17 P1617052600
	Gentex	EURO II (sistema de confort)	И005 14 P1614085200
	HELLA	DM4 (sistema de cierre)	И005 20 P1620100100



Fabri- cante	Designación de modelo	Número de homologación de radiofre- cuencia
Hirsch- mann	920287A (sis- tema de cie- rre)	II005 18 P1618084500
Hirsch- mann	920287B (sis- tema de cie- rre)	II005 18 P1618084400
Huf Bao- long	TSSRE4A (sensor de presión de los neumáticos)	II005 17
Huf Bao- long	TSSSG4G6 (sensor de presión de los neumáticos)	II005 17



Fabri- cante	Designación de modelo	Número de homologación de radiofre- cuencia
Huf Bao- long	TSSSG4G6b (sensor de presión de los neumáticos)	II005 19
HUF	HUF14632 (sistema de cierre)	II005 18 P1618104600
HUF	HUF4761 (sis- tema de cie- rre)	II005 18 P1618156300
LEOPOLD KOSTAL	KK 1 (sistema de cierre)	II005 18 P1618080200



Fabri- cante	Designación de modelo	Número de homologación de radiofre- cuencia
MAR- QUARDT	DC12A (sis- tema de cie- rre)	II005 17 P1620044700
MAR- QUARDT	DC12B (sis- tema de cie- rre)	II011 11
MAR- QUARDT	DC12K (sis- tema de cie- rre)	II011 11
MAR- QUARDT	MS2 (sistema de cierre)	II011 17
MAR- QUARDT	MS4 (sistema de cierre)	II005 19 P1619129100



Fabricante	Designación de modelo	Número de homologación de radiofrecuencia
MAR-QUARDT	MS5 (sistema de cierre)	И005 20 P1620062300
MAR-QUARDT	MK1 (sistema de cierre)	34540-306/18-3
MAR-QUARDT	MK2 (sistema de cierre)	34540-304/18-3
MAR-QUARDT	3350.38 (sistema de cierre)	34540-124/19-5
MAR-QUARDT	MU1 (sistema de cierre)	И005 19 P1619129200



Fabricante	Designación de modelo	Número de homologación de radiofrecuencia
MAR-QUARDT	MU2 (sistema de cierre)	И005 20 P1620062200
Meta System	MUW II (alarma volumétrica)	И011 19 P1619045500
Schrader	AG5SP4-D (sensor de presión de los neumáticos)	И005 15
Schrader	MFR (sensor de presión de los neumáticos)	И005 19



Fabricante	Designación de modelo	Número de homologación de radiofrecuencia
Schrader	GG4T (sensor de presión de los neumáticos)	И005 17
Schrader	DG6W2D4 (sensor de presión de los neumáticos)	И005 18
Schrader	MC34MA4 (sensor de presión de los neumáticos)	И011 11

	Fabri- cante	Designación de modelo	Número de homologación de radiofre- cuencia
	Veoneer	77GHz MMRV1 (sen- sor de radar)	U011 18 34540-483/18-3
	Veoneer	77V12BSM (sensor de radar)	34540-327/19-6
	Veoneer	77V12CRN (sensor de radar)	34540-325/19-5
	WITTE- Velbert	SDHTAG3NFC (sistema de cierre)	U005 20 P1620047900

Singapur

Fabri- cante	Designación de modelo	Número de homologación de radiofre- cuencia
ADC	ARS4-A (sen- sor de radar)	DA103365
ADC	ARS4-B (sen- sor de radar)	DA103365
ADC	ARS4-C (sen- sor de radar)	DA103365
Bosch	FR5CPCCF (sensor de radar)	N3368-19
Bosch	LRR3 (sensor de radar)	N0380-15
Bosch	MRR1Rear (sensor de radar)	N0871-19

Fabri- cante	Designación de modelo	Número de homologación de radiofre- cuencia
Bosch	MRR14FCR (sensor de radar)	N1699-17
Continen- tal Ante- na	RKE213E1 (amplificador de antena)	N2681-20 DA105282
Continen- tal Ante- na	RKE223E1GNS (amplificador de antena)	N4939-19 DA107248
Continen- tal Auto- motive	CMKG1 (sis- tema de cie- rre)	N4774-19 DA103365
Continen- tal Auto- motive	MARS Keyless (sistema de cierre)	N1298-17 DA103365
HELLA	DM4 (sistema de cierre)	N3010-17 DA103365

Fabricante	Designación de modelo	Número de homologación de radiofrecuencia
Hirschmann	920287A (sistema de cierre)	N0812-11 DA103365
Hirschmann	920287B (sistema de cierre)	N1231-12 DA103365
HUF Bao-long	TSSRE4A (sensor de presión de los neumáticos)	DA103787
HUF Bao-long	TSSSG4G6 (sensor de presión de los neumáticos)	DA103787
HUF Bao-long	TSSSG4G6b (sensor de presión de los neumáticos)	DA28467

Fabricante	Designación de modelo	Número de homologación de radiofrecuencia
HUF	HUF14632 (sistema de cierre)	N1934-20 DA105282
HUF	HUF4761 (sistema de cierre)	N2797-12 DA103365
LEOPOLD KOSTAL	KK1 (sistema de cierre)	N2292-15 DA103365
MAR-QUARDT	DC12A (sistema de cierre)	N1138-17 DA103787
MAR-QUARDT	DC12B (sistema de cierre)	N0793-16 DA103365
MAR-QUARDT	DC12K (sistema de cierre)	N0726-16 DA103365

Fabricante	Designación de modelo	Número de homologación de radiofrecuencia
MAR-QUARDT	MS2 (sistema de cierre)	N1067-17 DA103787
MAR-QUARDT	MS4 (sistema de cierre)	G2709-19 N2718-19 N2717-19 DA103787
MAR-QUARDT	MS5 (sistema de cierre)	G2147-20 N2151-20 DA103787
MAR-QUARDT	MK1 (sistema de cierre)	N2522-15 DA103365
MAR-QUARDT	MK2 (sistema de cierre)	N2523-15 DA103365

Fabricante	Designación de modelo	Número de homologación de radiofrecuencia
MAR-QUARDT	3350.38 (sistema de cierre)	N0506-19 DA103787
MAR-QUARDT	MU1 (sistema de cierre)	G2267-19 DA103365
MAR-QUARDT	MU2 (sistema de cierre)	G2148-20 DA103787
Meta System	ITS/TPS (alarma volumétrica)	N2215-11
Meta System	MUW II (alarma volumétrica)	N2216-11

Fabricante	Designación de modelo	Número de homologación de radiofrecuencia
Schrader	AG5SP4-D (sensor de presión de los neumáticos)	DA105282
Veoneer	77GHz MMRV1 (sensor de radar)	N2779-15 DA103365
Veoneer	77V12BSM (sensor de radar)	DA103365
Veoneer	77V12CRN (sensor de radar)	DA103365
WITTE-Velbert	SDHTAG3NFC (sistema de cierre)	N1755-20

Sudáfrica

		
Fabricante	Designación de modelo	Número de homologación de radiofrecuencia
ADC	ARS4-A (sensor de radar)	TA-2014/1637
ADC	ARS4-B (sensor de radar)	TA-2014/1783
ADC	ARS4-C (sensor de radar)	TA-2019/1595
Bosch	FR5CPCCF (sensor de radar)	TA-2019/1200
Bosch	MRR1Rear (sensor de radar)	TA-2014/212



Fabricante	Designación de modelo	Número de homologación de radiofrecuencia
Bosch	MRRe 14FCR (sensor de radar)	TA-2017/2013
Bosch	LRR3 (sensor de radar)	1965/007009/07
Continental Antenna	RKE213E1 (amplificador de antena)	TA-2015/1438
Continental Antenna	RKE223E1 (amplificador de antena)	TA-2020/043



Fabricante	Designación de modelo	Número de homologación de radiofrecuencia
Continental Automotive	CMKG1 (sistema de cierre)	TA-2019/5405
Continental Automotive	MARS Keyless (sistema de cierre)	TA-2016/3500
Gentex	EURO II (sistema de confort)	TA-2005/614
Gentex	MUAHL 5 (sistema de confort)	TA-2015/1386



Fabricante	Designación de modelo	Número de homologación de radiofrecuencia
HELLA	DM4 (sistema de cierre)	TA-2017/2518
Hirschmann	920287A (sistema de cierre)	TA-2011/374
Hirschmann	920287B (sistema de cierre)	TA-2013/1262
Huf Baolong	TSSRE4A (sensor de presión de los neumáticos)	TA-2017/1393



Fabricante	Designación de modelo	Número de homologación de radiofrecuencia
Huf Baolong	TSSSG4G6 (unidad de control) (sensor de presión de los neumáticos)	TA-2017/1391
Huf Baolong	TSSSG4G6b (sensor de presión de los neumáticos)	TA-2019/1440
HUF	HUF14632 (sistema de cierre)	TA-2015/1077



Fabricante	Designación de modelo	Número de homologación de radiofrecuencia
HUF	HUF4761 (sistema de cierre)	TA-2012/1543
LEOPOLD KOSTAL	KK1 (sistema de cierre)	TA-2015/595
Meta System	ITS Master (alarma volumétrica)	TA-2011/1636
Meta System	ITS Sensor (alarma volumétrica)	TA-2011/1227



Fabricante	Designación de modelo	Número de homologación de radiofrecuencia
Meta System	MUW II (alarma volumétrica)	TA-2019/261
MAR-QUARDT	DC12A (sistema de cierre)	TA-2017/312
MAR-QUARDT	DC12B (sistema de cierre)	TA-2011/370
MAR-QUARDT	DC12K (sistema de cierre)	TA-2012/1542



Fabricante	Designación de modelo	Número de homologación de radiofrecuencia
MAR-QUARDT	MS2 (sistema de cierre)	TA-2016/3314
MAR-QUARDT	MS4 (sistema de cierre)	TA-2019/843
MAR-QUARDT	MS5 (sistema de cierre)	TA-2020/5765
MAR-QUARDT	MK1 (sistema de cierre)	TA-2015/179
MAR-QUARDT	MK2 (sistema de cierre)	TA-2015/180



Fabricante	Designación de modelo	Número de homologación de radiofrecuencia
MAR-QUARDT	3350.38 (sistema de cierre)	TA-2018/3985
Schrader	AG5SP4-D (sensor de presión de los neumáticos)	TA-2015/072
Schrader	MFR (sensor de presión de los neumáticos)	TA-2019/273



Fabricante	Designación de modelo	Número de homologación de radiofrecuencia
Schrader	GG4T (sensor de presión de los neumáticos)	TA-2017/3884
Schrader	DG6W2D4 (sensor de presión de los neumáticos)	TA-2017/2933
Schrader	MC34MA4 (sensor de presión de los neumáticos)	TA-2011/1370

		
Fabricante	Designación de modelo	Número de homologación de radiofrecuencia
Veoneer	77GHz MMRV1 (sensor de radar)	TA-2015/2087
Veoneer	77V12BSM (sensor de radar)	TA-2019/1380
Veoneer	77V12CRN (sensor de radar)	TA-2019/1382
WITTE-Velbert	SDHTAG3NFC (sistema de cierre)	TA-2020/055

Corea del Sur

		
Fabricante	Designación de modelo	Número de homologación de radiofrecuencia
HUF	HUF14632 (sistema de cierre)	MSIP-CRM-HHF-HUF-14632
MARQUA RDT	MU1 (sistema de cierre)	R-R-MQU-MU1

Tailandia

		
Fabricante	Designación de modelo	Número de homologación de radiofrecuencia
ADC	ARS4-C (sensor de radar)	A57013-19
Bosch	FR5CPCCF (sensor de radar)	A57008-19
Bosch	LRR3 (sensor de radar)	A57006-15
Bosch	MRR1Rear (sensor de radar)	A57005-14
Bosch	MRRre14FCR (sensor de radar)	A57003-17



Fabricante	Designación de modelo	Número de homologación de radiofrecuencia
Continental Antenna	RKE213E1 (amplificador de antena)	SDoC
Continental Antenna	RKE223E1GNS (amplificador de antena)	SDoC
Continental Automotive	CMKG1 (sistema de cierre)	SDoC
Continental Automotive	MARS Keyless (sistema de cierre)	SDoC



Fabricante	Designación de modelo	Número de homologación de radiofrecuencia
HELLA	DM4 (sistema de cierre)	SDoC
Hirschmann	920287A (sistema de cierre)	SDoC
Hirschmann	920287B (sistema de cierre)	SDoC
HUF	HUF14632 (sistema de cierre)	SDoC



Fabricante	Designación de modelo	Número de homologación de radiofrecuencia
HUF	HUF4761 (sistema de cierre)	SDoC
LEO-POLD KOSTAL	KK1 (sistema de cierre)	SDoC
MAR-QUARDT	DC12A (sistema de cierre)	SDoC
MAR-QUARDT	DC12B (sistema de cierre)	SDoC



Fabri- cante	Designación de modelo	Número de homologación de radiofrecuencia
MAR- QUARDT	DC12K (sis- tema de cie- rre)	SDoC
MAR- QUARDT	MS2 (sistema de cierre)	SDoC
MAR- QUARDT	MS4 (sistema de cierre)	SDoC
MAR- QUARDT	MS5 (sistema de cierre)	SDoC A75004-20
MAR- QUARDT	MK1 (sis- tema de cie- rre)	SDoC



Fabri- cante	Designación de modelo	Número de homologación de radiofrecuencia
MAR- QUARDT	MK2 (sis- tema de cie- rre)	SDoC
MAR- QUARDT	3350.38 (sis- tema de cie- rre)	SDoC
MAR- QUARDT	MU1 (sis- tema de cie- rre)	A75002-20
MAR- QUARDT	MU2 (sis- tema de cie- rre)	A75005-20



Fabri- cante	Designación de modelo	Número de homologación de radiofrecuencia
Meta System	MUW II (alarma volu- métrica)	RF test report: 149852-2R1TRFE MC EMC test report: 149852-1R1TRFE MC Safety report: 149852TRFSAF
Veoneer	77GHz MMRV1 (sen- sor de radar)	A57008-16
Veoneer	77V12BSM (sensor de radar)	A57004-19

Fabricante	Designación de modelo	Número de homologación de radiofrecuencia
Veoneer	77V12CRN (sensor de radar)	A57004-19
WITTE-Velbert	SDHTAG3NFC (sistema de cierre)	SDoC

Togo

Fabricante	Designación de modelo	Número de homologación de radiofrecuencia
Continental Antenna	RKE213E1 (amplificador de antena)	No. 024/19
Continental Automotive	MARS Keyless (sistema de cierre)	No. 040/19
HELLA	DM4 (sistema de cierre)	No. 039/19
Hirschmann	920287A (sistema de cierre)	No. 089/19
Hirschmann	920287B (sistema de cierre)	No. 088/19

Fabricante	Designación de modelo	Número de homologación de radiofrecuencia
HUF	HUF4761 (sistema de cierre)	No. 041/19
KATHREIN	RKE213E1 (sistema de cierre)	No. 024/19
LEOPOLD KOSTAL	KK1 (sistema de cierre)	No. 060/19
MARQUARDT	DC12A (sistema de cierre)	No. 055/19
MARQUARDT	DC12B (sistema de cierre)	No. 057/19
MARQUARDT	DC12K (sistema de cierre)	No. 056/19

Fabricante	Designación de modelo	Número de homologación de radiofrecuencia
MAR-QUARDT	MS2 (sistema de cierre)	No. 008/19
MAR-QUARDT	MS4 (sistema de cierre)	No. 101/19
MAR-QUARDT	MK1 (sistema de cierre)	No. 021/19
MAR-QUARDT	MK2 (sistema de cierre)	No. 022/19
MAR-QUARDT	3350.38 (sistema de cierre)	No. 016/20
MAR-QUARDT	MU1 (sistema de cierre)	No. 100/19

Ucrania



Fabricante	Designación de modelo	Número de homologación de radiofrecuencia
ADC	ARS4-A (sensor de radar)	UA RF: 1CONT0004
ADC	ARS4-B (sensor de radar)	UA RF: 1CONT0001
ADC	ARS4-C (sensor de radar)	UA.TR.109.R.0017-19
Bosch	FR5CPCCF (sensor de radar)	UA RF: 1BOSC0009
Bosch	LRR3 (sensor de radar)	UA.TR.109.R.0031-19



Fabricante	Designación de modelo	Número de homologación de radiofrecuencia
Bosch	MRR1Rear (sensor de radar)	UA.TR.109.R.0598-18
Bosch	MRR14FCR (sensor de radar)	UA.TR.109.R.0030-19
Continental Antenna	RKE213E1 (amplificador de antena)	UKR. 355-123/19
Continental Antenna	RKE223E1GNS (amplificador de antena)	UA.R.TR.052.682-19



Fabricante	Designación de modelo	Número de homologación de radiofrecuencia
Continental Automotive	CMKG1 (sistema de cierre)	UA.1.001.021 175-20-TE
Continental Automotive	MARS Keyless (sistema de cierre)	RTS.UKR. 355-34/18
Gentex	EURO II (sistema de confort)	UA.1.001.008 806-15
HELLA	DM4 (sistema de cierre)	UA.TR.109.R. 0325-18
Hirschmann	920287A (sistema de cierre)	UKR. 355-7/20



Fabricante	Designación de modelo	Número de homologación de radiofrecuencia
Hirschmann	920287B (sistema de cierre)	UKR. 355-8/20
Huf Baolong	TSSRE4A (sensor de presión de los neumáticos)	UA 1.001.01856 8-19-TE
Huf Baolong	TSSSG4G6 (unidad de control) (sensor de presión de los neumáticos)	UA 1.001.01858 6-19-TE
Huf Baolong	TSSSG4G6b (unidad de control) (sensor de presión de los neumáticos)	UA 1.001.01928 9-19-TE



Fabricante	Designación de modelo	Número de homologación de radiofrecuencia
HUF	HUF14632 (sistema de cierre)	UKR. 355-113/19
HUF	HUF4761 (sistema de cierre)	UA.1.001.018 653-19-TE
LEOPOLD KOSTAL	KK1 (sistema de cierre)	10094.0066 82-19
MAR-QUARDT	DC12A (sistema de cierre)	UA.R.TR. 052.307-19
MAR-QUARDT	DC12B (sistema de cierre)	UA.R.TR. 052.308-19



Fabri- cante	Designación de modelo	Número de homologa- ción de radiofre- cuencia
MAR- QUARDT	DC12K (sistema de cierre)	UA.R.TR. 052.309-19
MAR- QUARDT	MS2 (sistema de cierre)	UA1.001.019 129-19-TE
MAR- QUARDT	MS4 (sistema de cierre)	UA.R.TR. 052.528-19
MAR- QUARDT	MK1 (sistema de cierre)	UA1.001.019 233-19-TE
MAR- QUARDT	MK2 (sistema de cierre)	UA1.001.019 234-19-TE



Fabri- cante	Designación de modelo	Número de homologa- ción de radiofre- cuencia
MAR- QUARDT	3350.38 (sistema de cierre)	UA1.001.018 888-19-TE
Schrader	AG5SP4 (sensor de presión de los neumáticos)	UA.TR. 028
Veoneer	77V12BSM (sen- sor de radar)	UA RF: 1VEON2BS M
Veoneer	77V12CRN (sen- sor de radar)	UA RF: 1VEON2CRN



Fabri- cante	Designación de modelo	Número de homologa- ción de radiofre- cuencia
Veoneer	77GHz MMRV1 (sensor de radar)	TEC/ DoC No VEO- NEER.UKR. 355-3/19 NKRZi No- UA RF: 2VEONMRV 1
WITTE- Velbert	SDHTAG3NFC (sis- tema de cierre)	UA.R.TR. 052.120-20

Uzbekistán



Fabricante	Designación de modelo	Número de homologación de radiofrecuencia
HELLA	DM4 (sistema de cierre)	UZ.SMT. 01.319.2581135
MAR-QUARDT	MS2 (sistema de cierre)	UZ.SMT. 01.319.2550607
MAR-QUARDT	MS4 (sistema de cierre)	UZ.SMT. 01.319.2581337
MAR-QUARDT	MS5 (sistema de cierre)	UZ.SMT. 01.319.2581337

Emiratos Árabes Unidos



Fabricante	Designación de modelo	Número de homologación de radiofrecuencia
ADC	ARS4-A (sensor de radar)	TRA ER58296/17, DA40068
ADC	ARS4-B (sensor de radar)	TRA ER61136/18, DA40068/15
ADC	ARS4-C (sensor de radar)	TRA ER77062/19, DA40068
Bosch	FR5CPCCF (sensor de radar)	TRA ER74533/19, DA36758/14



Fabricante	Designación de modelo	Número de homologación de radiofrecuencia
Continental Antenna	RKE213E1 (amplificador de antena)	TRA ER64693/18, DA36975/14
Continental Antenna	RKE223E1GNS (amplificador de antena)	TRA E76442/19, DA65993/17
Continental Automotive	CMKG1 (sistema de cierre)	TRA ER77964/20, DA0018994/09



Fabricante	Designación de modelo	Número de homologación de radiofrecuencia
Continental Automotive	MARS Keyless (sistema de cierre)	TRA ER56005/15, DA44932/15
Gentex	MUAHL 5 (sistema de confort)	TRA ER41849/15, DA35176/14
HELLA	DM4 (sistema de cierre)	TRA ER56616/17, DA44932/15
Hirschmann	920287A (sistema de cierre)	TRA ER52213/17, DA35219/14



Fabricante	Designación de modelo	Número de homologación de radiofrecuencia
Hirschmann	920287B (sistema de cierre)	TRA ER42011/5, DA35219/14
Huf Bao-long	TSSRE4A (sensor de presión de los neumáticos)	TRA ER57806/17, DA36976/14
Huf Bao-long	TSSSG4G6 (unidad de control) (sensor de presión de los neumáticos)	TRA ER57807/17, DA36976/14



Fabricante	Designación de modelo	Número de homologación de radiofrecuencia
Huf Bao-long	TSSSG4G6b (unidad de control) (sensor de presión de los neumáticos)	TRA ER7307/19, DA0086237/12
HUF	HUF14632 (sistema de cierre)	TRA ER63716/18, DA36976/14
HUF	HUF4761 (sistema de cierre)	TRA ER55496/17, DA36976/14
LEO-POLD KOSTAL	KK1 (sistema de cierre)	TRA ER62622/18



Fabricante	Designación de modelo	Número de homologación de radiofrecuencia
MAR-QUARD T	DC 12A (sistema de cierre)	TRA ER53465/17, DA0018994/09
MAR-QUARD T	DC 12B (sistema de cierre)	TRA ER0067828/11, DA0018994/09
MAR-QUARD T	DC 12K (sistema de cierre)	TRA ER0067829/11, DA0018994/09



Fabricante	Designación de modelo	Número de homologación de radiofrecuencia
MAR-QUARD T	MS2 (sistema de cierre)	TRA ER52668/17, DA0018994/09
MAR-QUARD T	MS4 (sistema de cierre)	TRA ER71616/19, DA0018994/09
MAR-QUARD T	MS5 (sistema de cierre)	TRA ER80720/20, DA0018994/09



Fabricante	Designación de modelo	Número de homologación de radiofrecuencia
MAR-QUARD T	MK1 (sistema de cierre)	TRA ER64145/18, DA0018994/09
MAR-QUARD T	MK2 (sistema de cierre)	TRA ER64146/18, DA0018994/09
MAR-QUARD T	3350.38 (sistema de cierre)	TRA ER69280/19, 0018994/09



Fabricante	Designación de modelo	Número de homologación de radiofrecuencia
MAR-QUARD T	MU1 (sistema de cierre)	TRA ER71833/19, DA0018994/09
MAR-QUARD T	MU2 (sistema de cierre)	TRA ER81329/20, DA0018994/09
Schra-der	AG5SP4-D (sensor de presión de los neumáticos)	TRA ER37156/15, DA0047074/10



Fabricante	Designación de modelo	Número de homologación de radiofrecuencia
Schra-der	GG4T (sensor de presión de los neumáticos)	TRA ER57985/17, DA0047074/10
Schra-der	DG6W2D4 (sensor de presión de los neumáticos)	TRA ER960528/18, DA0047074/10
Schra-der	MC34MA4 (sensor de presión de los neumáticos)	TRA ER37066/15, DA0047074/10



Fabricante	Designación de modelo	Número de homologación de radiofrecuencia
Veo-ner	77GHz MMRV1 (sensor de radar)	TRA ER39759/15, DA0020858
Veo-ner	77V12BSM (sensor de radar)	ER72324/19
Veo-ner	77V12CRN (sensor de radar)	ER72323/19
WITTE-Velbert	SDHTAG3NFC (sistema de cierre)	TRA ER79695/20, DA0018994/09

Estados Unidos

Fabricante	Designación de modelo	Número de homologación de radiofrecuencia
Bosch	FR5CPCCF (sensor de radar)	FCC ID: NF3-FR5CPCCF
Veoneer	77V12BSM (sensor de radar)	FCC ID: WU877V12BSM

Vietnam



Fabricante	Designación de modelo	Número de homologación de radiofrecuencia
Bosch	FR5CPCCF (sensor de radar)	234/CVT-TT3
Continental Antenna	RKE213E1 (amplificador de antena)	C0274151118AF04A2
Continental Antenna	RKE223E1GN S (amplificador de antena)	C0007100120AF04A2



Fabricante	Designación de modelo	Número de homologación de radiofrecuencia
Continental Automotive	CMKG1 (sistema de cierre)	Suntech VietNam Technology Company Limited C0001070120AF04A2
Continental Automotive	MARS Keyless (sistema de cierre)	Mercedes-Benz Vietnam Company Limited B0748240419AF04A2



Fabricante	Designación de modelo	Número de homologación de radiofrecuencia
HELLA	DM4 (sistema de cierre)	Suntech VietNam Technology Company Limited B0625050419AF04A2
Huf Bao-long	TSSRE4A (sensor de presión de los neumáticos)	C0112200717AF04A2



Fabricante	Designación de modelo	Número de homologación de radiofrecuencia
MAR-QUARDT	DC 12A (sistema de cierre)	Suntech VietNam Technology Company Limited C0048080319AF04A2
MAR-QUARDT	DC 12B (sistema de cierre)	Suntech VietNam Technology Company Limited C0050080319AF04A2



Fabricante	Designación de modelo	Número de homologación de radiofrecuencia
MAR-QUARDT	DC 12K (sistema de cierre)	Suntech VietNam Technology Company Limited C0049080319AF04A2
MAR-QUARDT	MS2 (sistema de cierre)	Suntech VietNam Technology Company Limited C0035150219AF04A2



Fabricante	Designación de modelo	Número de homologación de radiofrecuencia
MAR-QUARDT	MS4 (sistema de cierre)	Suntech VietNam Technology Company Limited C0231240919AF04A2
MAR-QUARDT	MS5 (sistema de cierre)	Suntech VietNam Technology Company Limited C0141140520AF04A2



Fabricante	Designación de modelo	Número de homologación de radiofrecuencia
MAR-QUARDT	MK1 (sistema de cierre)	Suntech VietNam Technology Company Limited C0021180119AF04A2
MAR-QUARDT	MK2 (sistema de cierre)	Suntech VietNam Technology Company Limited C0022180119AF04A2



Fabricante	Designación de modelo	Número de homologación de radiofrecuencia
MAR-QUARDT	3350.38 (sistema de cierre)	Suntech VietNam Technology Company Limited C0076150319AF04A2
Schrader	AG5SP4 (sensor de presión de los neumáticos)	C0002050119AF042A
Schrader	GG4T (sensor de presión de los neumáticos)	C0170191017AF04A2



Fabricante	Designación de modelo	Número de homologación de radiofrecuencia
Schrader	DG6W2D4 (sensor de presión de los neumáticos)	C0078070518AF04A2
Veoneer	77V12BSM (sensor de radar)	A47/CVT-TT3
Veoneer	77V12CRN (sensor de radar)	A48/CVT-TT3

Unión Económica Euroasiática





Fabricante	Designación de modelo	Número de homologación de radiofrecuencia
ADC	ARS4-A (sensor de radar)	—
ADC	ARS4-B (sensor de radar)	—
ADC	ARS4-C (sensor de radar)	EAЭC N RU Д-DE.PA01.B.87137/19
Bosch	FR5CPCCF (sensor de radar)	—
Bosch	LRR3 (sensor de radar)	—





Fabricante	Designación de modelo	Número de homologación de radiofrecuencia
Bosch	MRR1Rear (sensor de radar)	—
Bosch	MRRre14FCR (sensor de radar)	—
Bosch	FR5CPCCF (sensor de radar)	EAЭC N RU Д-DE.PA01.B.77223/19
Continental Antenna	RKE213E1 (amplificador de antena)	—

		
Fabricante	Designación de modelo	Número de homologación de radiofrecuencia
Continental Antenna	RKE223E1GNS (amplificador de antena)	—
Continental Automotive	MARS Keyless (sistema de cierre)	—
HELLA	DM4 (sistema de cierre)	—
Hirschmann	920287A (sistema de cierre)	—
Hirschmann	920287B (sistema de cierre)	—

		
Fabricante	Designación de modelo	Número de homologación de radiofrecuencia
Huf Baolong	TSSRE4A (sensor de presión de los neumáticos)	—
Huf Baolong	TSSSG4G6 (sensor de presión de los neumáticos)	—
Huf Baolong	TSSSG4G6b (sensor de presión de los neumáticos)	—
HUF	HUF4761 (sistema de cierre)	—

		
Fabricante	Designación de modelo	Número de homologación de radiofrecuencia
HUF	HUF14632 (sistema de cierre)	—
LEOPOLD KOSTAL	KK1 (sistema de cierre)	—
MAR-QUARDT	DC12A (sistema de cierre)	—
MAR-QUARDT	DC12B (sistema de cierre)	—
MAR-QUARDT	DC12K (sistema de cierre)	—

		
Fabri- cante	Designación de modelo	Número de homologación de radiofre- cuencia
MAR- QUARDT	MS2 (sistema de cierre)	—
MAR- QUARDT	MS4 (sistema de cierre)	—
MAR- QUARDT	MS5 (sistema de cierre)	—
MAR- QUARDT	MK1 (sistema de cierre)	—
MAR- QUARDT	MK2 (sistema de cierre)	—
MAR- QUARDT	3350.38 (sis- tema de cierre)	—

		
Fabri- cante	Designación de modelo	Número de homologación de radiofre- cuencia
MAR- QUARDT	MU1 (sistema de cierre)	—
Schrader	AG5SP4-D (sensor de pre- sión de los neumáticos)	—
Veoneer	77GHz MMRV1 (sensor de radar)	—
Veoneer	77V12BSM (sensor de radar)	EAЭC N RU Д- US.ЭM03.B. 00100/19

		
Fabri- cante	Designación de modelo	Número de homologación de radiofre- cuencia
Veoneer	77V12CRN (sensor de radar)	EAЭC N RU Д- US.ЭM03.B. 00102/19
WITTE- Velbert	SDHTAG3NFC (sistema de cierre)	—

Sinopsis de la placa de características del vehículo, FIN y número del motor

Placa de características del vehículo

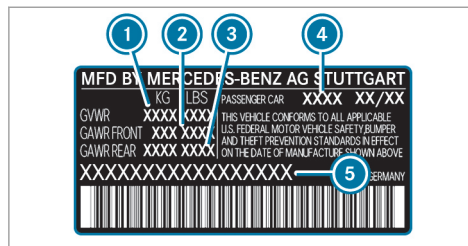
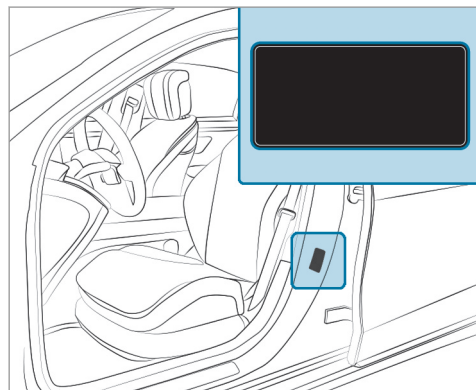

Placa de características del vehículo (solo EE. UU.)

- ① Peso máximo autorizado
- ② Carga autorizada sobre el eje delantero
- ③ Carga autorizada sobre el eje trasero
- ④ Código de la pintura
- ⑤ FIN (número de identificación del vehículo)

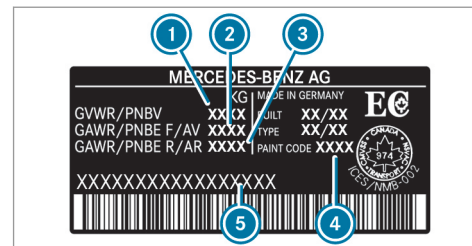

Placa de características del vehículo (solo Canadá)

- ① Peso máximo autorizado
- ② Carga autorizada sobre el eje delantero
- ③ Carga autorizada sobre el eje trasero
- ④ Código de la pintura
- ⑤ FIN (número de identificación del vehículo)

El peso máximo autorizado está compuesto por el peso del vehículo, el de todos sus ocupantes, el combustible y la carga. El peso bruto nominal por eje máximo es el peso máximo que puede soportar un eje (delantero- o trasero).

Nunca sobrepase el peso máximo autorizado ni el peso bruto nominal máximo por eje en el eje delantero o trasero.

FIN en el compartimento del motor

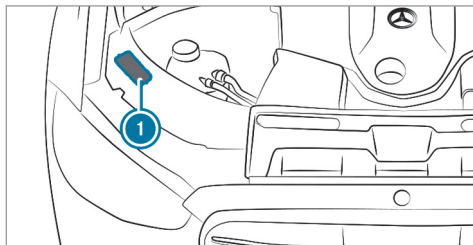

- ① FIN (número de identificación del vehículo)

Otras placas

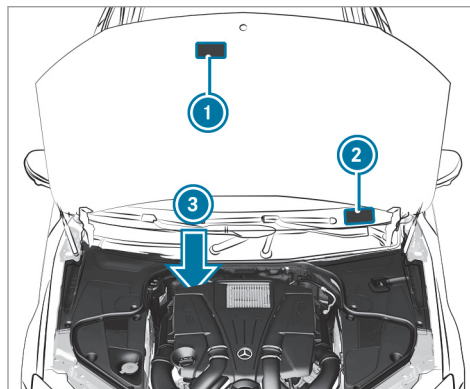

- ① Placa con información sobre el control de emisiones de gases de escape, incluida la confirmación de los valores de referencia de emisiones tanto a nivel federal de EE. UU. como para California
- ② FIN (número de identificación del vehículo)

- ③ Número del motor (estampado en el cárter del cigüeñal)

Sustancias de servicio

Indicaciones sobre las sustancias de servicio

⚠ ADVERTENCIA Peligro de sufrir lesiones debido a sustancias de servicio perjudiciales para la salud

Las sustancias de servicio pueden ser tóxicas y perjudiciales para la salud.

- ▶ Cuando utilice, almacene o deseche sustancias de servicio, tenga en cuenta las instrucciones de los recipientes originales correspondientes.
- ▶ Conserve las sustancias de servicio siempre en su recipiente original cerrado.
- ▶ Mantenga a los niños alejados de las sustancias de servicio.



INDICACIÓN ECOLÓGICA Contaminación medioambiental por desecho no ecológico

- ▶ Deseche las sustancias de servicio de forma ecológica.

Las sustancias de servicio son las siguientes:

- Combustible
- Lubricante
- Líquido refrigerante
- Líquido de frenos
- Líquido limpiacristales
- Agente frigorígeno del sistema de climatización

Utilice solo productos autorizados por Mercedes-Benz. Los daños que se produzcan en el vehículo por utilizar productos no autorizados no están cubiertos por la garantía comercial ni por las prestaciones de cortesía de Mercedes-Benz.

Podrá reconocer las sustancias de servicio autorizadas por Mercedes-Benz por la siguiente inscripción, que aparece en los recipientes:

Podrá reconocer las sustancias de servicio autorizadas por Mercedes-Benz por la siguiente inscripción, que aparece en los recipientes correspondientes:

- MB-Freigabe (p.ej., MB-Freigabe 229.51)
- MB-Approval (p.ej., MB-Approval 229.51)

Información adicional sobre las sustancias de servicio autorizadas:

- En las especificaciones sobre sustancias de servicio de Mercedes-Benz, indicando la designación de la especificación
 - En la página <https://bevo.mercedes-benz.com>
 - En la Mercedes-Benz BeVo App
- En un taller especializado cualificado

⚠ ADVERTENCIA Peligro de incendio- y explosión debido al combustible

Los combustibles son muy inflamables.

- ▶ Evite en cualquier caso el fuego, las luces desprotegidas, fumar y la formación de chispas.
- ▶ Apague el encendido y la calefacción independiente, si existe, antes y durante el repostado.

⚠ ADVERTENCIA Peligro de sufrir lesiones debido a combustibles

Los combustibles son tóxicos y perjudiciales para la salud.

- ▶ Evite en cualquier caso que el combustible entre en contacto con la piel, los ojos o la ropa, así como su ingestión.
- ▶ No inhale los vapores de combustible.
- ▶ Mantenga a los niños alejados de los combustibles.
- ▶ Mantenga las puertas y ventanillas cerradas durante el proceso de repostado.

Si usted u otras personas entran en contacto con el combustible, tenga en cuenta lo siguiente:

- ▶ Lave la piel inmediatamente con agua y jabón para eliminar el combustible.
- ▶ Si el combustible ha entrado en contacto con los ojos, aclárese inmediatamente los ojos de forma minuciosa con agua limpia. Acuda inmediatamente a un médico.
- ▶ En caso de ingerir combustible, acuda inmediatamente a un médico. No provoque el vómito.
- ▶ Cámbiese inmediatamente la ropa que se haya mojado con combustible.

Combustible

Indicaciones sobre la calidad del combustible en vehículos con motor de gasolina

Tenga en cuenta las indicaciones sobre sustancias de servicio (→ página 507).

! INDICACIÓN Daños por combustible incorrecto

Incluso una cantidad pequeña del combustible equivocado podría originar daños en el sistema de combustible, en el motor y en el sistema de depuración de los gases de escape.

- ▶ Efectúe el repostado con gasolina con bajo contenido en azufre.

Este combustible puede contener hasta un 10 % -en volumen de etanol. Su vehículo es compatible con el combustible E10-

Nunca reposte los siguientes combustibles:

- diésel
- gasolina con un contenido mayor del 10 %- en volumen de etanol, p. ej., E15, E85, E100
- gasolina con un contenido mayor del 3 %- en volumen de metanol, p.ej., M15, M30, M85, M100

- gasolina con aditivos que contengan metal

Cuando se repostó por descuido con un combustible erróneo:

- ▶ No conecte el encendido.
- ▶ Póngase en contacto con un taller especializado cualificado.

Si el combustible disponible no se ha desulfurado lo suficiente, esto puede provocar la aparición de olores.

Efectúe el repostado solamente con combustible que tenga como mínimo el índice de octano indicado en el rótulo indicador situado en la tapa del depósito de combustible (→ página 218).

Si desea alcanzar la máxima potencia del motor: efectúe el repostado solo con gasolina súper sin plomo de al menos 91 AKI/95 RON.

Si el combustible recomendado no está disponible, de forma temporal puede utilizar gasolina normal sin plomo de al menos 87 AKI/91 RON.

! **INDICACIÓN** Desgaste prematuro debido a gasolina normal sin plomo

La gasolina normal sin plomo puede desgastar el motor más rápido y afectar a la vida útil y el rendimiento.

Si no hay disponible gasolina súper sin plomo y se debe efectuar el repostado con gasolina normal sin plomo con 87 AKI/91 RON:

- ▶ Llene solo la mitad del depósito de combustible con gasolina normal sin plomo y rellene el resto lo antes posible con gasolina súper sin plomo.
- ▶ No circule a la velocidad máxima.
- ▶ Evite las aceleraciones intensas y los números de revoluciones por encima de 3.000 rpm.

Esto puede resultar en una disminución de la potencia del motor y un aumento del consumo de combustible. En ningún caso reposte gasolina con un índice de octano aún más bajo.

Puede obtener más información sobre el combustible en los siguientes lugares:

- En una gasolinera
- En un taller especializado cualificado
- En la <http://www.mbusa.com> (solo EE. UU.)

Indicaciones sobre los aditivos en la gasolina

Tenga en cuenta las indicaciones sobre las sustancias de servicio (→ página 507).

! **INDICACIÓN** Daño por aditivos inadecuados

Incluso una cantidad pequeña del aditivo equivocado podría originar fallos de funcionamiento.

- ▶ Añada al combustible solamente los aditivos de limpieza recomendados por Mercedes-Benz.

Mercedes-Benz le recomienda el uso de combustibles de marca con aditivos.

En algunos países puede suceder que el combustible disponible no tenga suficientes aditivos. Ello puede originar que se produzcan sedimenta-

ciones en el sistema de inyección de combustible. En ese caso, después de efectuar una consulta en un punto de servicio Mercedes-Benz al respecto, puede mezclar el combustible con el aditivo de limpieza recomendado por Mercedes-Benz. Tenga en cuenta las indicaciones y las relaciones de mezcla que se indican en el depósito.

Indicaciones sobre la calidad del combustible para vehículos con motor diésel

Indicaciones generales

Tenga en cuenta las indicaciones relativas a las sustancias de servicio (→ página 507).

! **ADVERTENCIA** Peligro de incendio por mezcla de combustible

Si mezcla diésel con gasolina, el punto de inflamación de la mezcla de combustible es inferior al del diésel puro.

- ▶ No reposte nunca con gasolina los motores diésel.
- ▶ No mezcle nunca la gasolina con el diésel.

! **INDICACIÓN** Daños por combustible incorrecto

Incluso una cantidad pequeña del combustible equivocado podría originar daños en el sistema de combustible, en el motor y en el sistema de depuración de los gases de escape.

Vehículos con filtro de partículas diésel:

- ▶ Efectúe el repostado solo con gasóleo sin azufre que cumpla con la Norma europea EN 590 o sea equivalente. En países en los que no hay disponible gasóleo sin azufre, efectúe el repostado solo con gasóleo con bajo contenido de azufre, por debajo de 50 ppm.

Vehículos sin filtro de partículas diésel:

- ▶ Efectúe el repostado solo con gasóleo con un contenido de azufre inferior a 500 ppm.
- ▶ Efectúe el repostado solo con gasóleo sin azufre.

Nunca reposte los siguientes combustibles:

- Gasolina
- diésel marino
- fuelóleo para calefacción
- Aceite vegetal o éster metílico de ácidos grasos puro
- Petróleo o queroseno

Cuando se repostó por descuido con un combustible erróneo:

- ▶ No conecte el encendido.
- ▶ Póngase en contacto con un taller especializado.

La calidad de combustible recomendada para su vehículo figura en el rótulo indicador situado en la tapa del depósito de combustible (→ página 218).

Indicaciones sobre temperaturas exteriores bajas

Cuando empiece el invierno, a ser posible rellene completamente el depósito de su vehículo con gasóleo de invierno.

Antes de cambiar al gasóleo de invierno, el depósito de combustible debe estar vacío en la medida de lo posible. Mantenga bajo el nivel de combustible la primera vez que efectúe el repostado con gasóleo de invierno, por ejemplo, en reserva. En el siguiente proceso de repostado ya puede volver a llenar el depósito de combustible con normalidad.

Puede obtener más información sobre el combustible en los siguientes lugares:

- En una gasolinera
- En un taller especializado cualificado
- en la <http://www.mbusa.com> (solo EE. UU.)

Contenido del depósito y reserva de combustible

Modelo	Contenido total
Mercedes-Maybach S 580 4MATIC	80,3 US qt (76,0 l)
De los cuales, reserva	
Mercedes-Maybach S 580 4MATIC	8,5 US qt (8,0 l)

Aceite del motor**Indicaciones sobre el aceite del motor**

Tenga en cuenta las indicaciones relativas a las sustancias de servicio (→ página 507).



! **INDICACIÓN** Averías del motor debidas a un filtro de aceite incorrecto, aceite o aditivos incorrectos

- ▶ No utilice ningún aceite del motor ni ningún filtro de aceite con especificaciones diferentes a las necesarias e indicadas explícitamente para los intervalos de servicio prescritos.
- ▶ No modifique el aceite del motor o el filtro de aceite para alcanzar intervalos de cambio más prolongados a los prescritos.
- ▶ No emplee aditivos.

- ▶ encargue la sustitución del aceite del motor en el intervalo previsto.

Mercedes-Benz le recomienda que encargue el cambio de aceite a un taller especializado cualificado.

Calidad y cantidad de llenado del aceite del motor

Modelo	MB-Freigabe o MB-Approval
Mercedes-Maybach S 580 4MATIC	229.52 229.61*

* recomendado para consumo de combustible lo más bajo posible (correspondiente a la clase de viscosidad SAE más baja; tenga en cuenta las limitaciones posibles de las clases de viscosidad SAE autorizadas)

Para lograr el menor consumo de combustible posible se recomienda la aplicación de las especificaciones que se indican en la tabla correspondiente en la respectiva clase de viscosidad SAE más baja. Tenga en cuenta las limitaciones

posibles de las clases de viscosidad SAE autorizadas.

Los valores indicados a continuación hacen referencia a un cambio de aceite (incluido el filtro de aceite).

Modelo	Cantidad de llenado
Mercedes-Maybach S 580 4MATIC	9,0 US qt (8,5 l)

Indicaciones sobre el líquido de frenos

Tenga en cuenta las indicaciones sobre las sustancias de servicio (→ página 507).

⚠ ADVERTENCIA Peligro de accidente debido a burbujas de vapor en el sistema de frenos

El líquido de frenos absorbe constantemente humedad ambiental. Como consecuencia, el punto de ebullición del líquido de frenos disminuye. Si el punto de ebullición es demasiado bajo, en caso de un esfuerzo elevado

de los frenos se pueden producir burbujas de vapor en el sistema de frenos.

Como consecuencia, el efecto de frenado se vería afectado.

- ▶ Sustituya el líquido de frenos en el intervalo previsto.

Encargue la sustitución regular del líquido de frenos en un taller especializado. Utilice solamente líquido de frenos autorizado por Mercedes-Benz según MB-Freigabe o MB-Approval 331.0.

Líquido refrigerante

Indicaciones sobre el líquido refrigerante

Tenga en cuenta las indicaciones sobre las sustancias de servicio (→ página 507).

⚠ ADVERTENCIA - Peligro de incendio y de sufrir lesiones debido al agente anticongelante

Si el agente anticongelante entra en contacto con los componentes calientes del compartimento del motor, se puede inflamar.

- ▶ Deje enfriar el motor antes de rellenar agente anticongelante.
- ▶ Asegúrese de que no caiga agente anticongelante junto a la abertura de llenado.
- ▶ Antes de arrancar el vehículo, limpie a fondo los componentes ensuciados con agente anticongelante.

! INDICACIÓN Daño por líquido refrigerante incorrecto

- ▶ Rellene solamente líquido refrigerante premezclado previamente con la protección anticongelante deseada.

Obtendrá información sobre el líquido refrigerante en los siguientes puntos:

- en las especificaciones sobre sustancias de servicio de Mercedes-Benz 310.1
 - En la página <https://bevo.mercedes-benz.com>
 - En la Mercedes-Benz BeVo App
- en un taller especializado cualificado

! **INDICACIÓN** Sobrecalentamiento a temperaturas exteriores elevadas

Si se utiliza un líquido refrigerante inadecuado, el sistema de refrigeración del motor no estará protegido lo suficiente frente al sobrecalentamiento y la corrosión con temperaturas exteriores elevadas.

- ▶ Utilice siempre un líquido refrigerante autorizado por Mercedes-Benz.
- ▶ Tenga en cuenta las indicaciones en la especificación sobre sustancias de servicio de Mercedes-Benz 310.1.

Encargue la sustitución del líquido refrigerante en un taller especializado cualificado con regularidad.

Proporción de agente anticongelante concentrado en el sistema de refrigeración del motor:

- mínimo 50 % (protección anticongelante hasta aproximadamente -35 °F (-37 °C))
- máximo 55 % (protección anticongelante hasta aproximadamente -49 °F (-45 °C))

Cantidad de llenado de líquido refrigerante

Modelo	Cantidad de llenado
Mercedes-Maybach S 580 4MATIC	16,1 US qt (15,2 l)

Indicaciones sobre el líquido lavacristales

Tenga en cuenta las indicaciones sobre las sustancias de servicio (→ página 507).

! **ADVERTENCIA** - Peligro de incendio y de sufrir lesiones por líquido lavacristales concentrado

El líquido lavacristales concentrado es muy inflamable. Podría inflamarse si llega a componentes calientes del motor o del sistema de escape.

- ▶ Asegúrese de que no llegue líquido lavacristales concentrado a la abertura de llenado.

! **INDICACIÓN** Daños del alumbrado exterior por líquido lavacristales inadecuado

Los líquidos lavacristales inadecuados pueden dañar las superficies de plástico del alumbrado exterior.

- ▶ Utilice únicamente líquido lavacristales que también sea adecuado para superficies de plástico, por ejemplo, MB SummerFit o MB WinterFit.

! **INDICACIÓN** Eyectores obstruidos por la mezcla de líquidos lavacristales

- ▶ No mezcle MB SummerFit ni MB WinterFit con otros líquidos lavacristales.

No utilice agua destilada ni desionizada, de lo contrario, el sensor de nivel de llenado puede activarse por error.

Líquido lavacristales recomendado:

- Por encima del punto de congelación: por ejemplo, MB SummerFit
- Por debajo del punto de congelación: por ejemplo, MB WinterFit

Puede encontrar la correcta relación de mezcla en los datos indicados en el depósito de anticongelante.

Mezcle el agua de lavado con líquido lavacristales en todas las épocas del año.

Agente frigorígeno

Indicaciones sobre el agente frigorígeno

Tenga en cuenta las indicaciones sobre las sustancias de servicio (→ página 507).

! **INDICACIÓN** Daño por agente frigorígeno incorrecto

En caso de utilizar un agente frigorígeno no autorizado, podría dañarse el sistema de climatización.

- ▶ **EE. UU.:** utilice solo el agente frigorígeno R-134a.
- ▶ **Canadá:** utilice solo el agente frigorígeno R-1234yf.

! **INDICACIÓN** Daño del sistema de climatización por aceite del compresor de agente frigorígeno incorrecto

- ▶ Utilice únicamente un aceite del compresor de agente frigorígeno autorizado por Mercedes-Benz.
- ▶ No mezcle el aceite del compresor de agente frigorígeno autorizado con otro

aceite del compresor de agente frigorígeno.

Encargue los trabajos en el sistema de climatización exclusivamente en un taller especializado. Para ello, se deben observar todas las normas vigentes, así como la norma SAE J639.

El rótulo indicativo del sistema de climatización para el tipo de agente frigorígeno y el aceite del compresor de agente frigorígeno (aceite PAG) figura en el interior del capó.

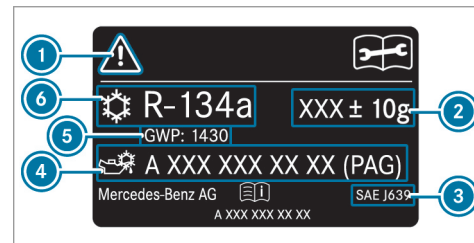

Rótulo indicativo (ejemplo: EE. UU./China)

- ① Símbolos de indicaciones de peligro e indicaciones para el mantenimiento

516 Datos técnicos

- ② Cantidad de llenado del agente frigorígeno
- ③ Normas vigentes
- ④ Número de pieza del aceite PAG
- ⑤ GWP (Global Warming Potential) del agente frigorígeno utilizado
- ⑥ Tipo de agente frigorígeno

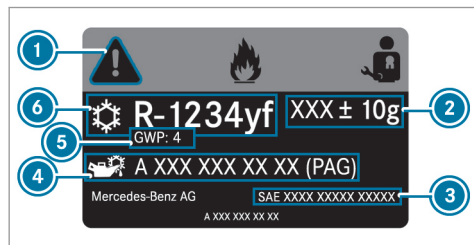

Rótulo indicativo (ejemplo: Canadá)

- ① Símbolos de indicaciones de peligro e indicaciones para el mantenimiento
- ② Cantidad de llenado del agente frigorígeno
- ③ Normas vigentes
- ④ Número de pieza del aceite PAG

- ⑤ GWP (Global Warming Potential) del agente frigorígeno utilizado
- ⑥ Tipo de agente frigorígeno

Los símbolos ① advierten de lo siguiente:

- Posibles peligros
- Realización de los trabajos de mantenimiento en un taller especializado

Cantidad de llenado de agente frigorígeno y de aceite PAG

Los valores que faltan aún no estaban disponibles al cierre de la edición.

Modelo	Agente frigorígeno
EE. UU.: Mercedes-Maybach S 580 4MATIC	27,9 ± 0,4 oz (790 ± 10 g)
Canadá: Mercedes-Maybach S 580 4MATIC	26,5 ± 0,4 oz (750 ± 10 g)

Modelo	Aceite PAG
EE. UU.: Mercedes-Maybach S 580 4MATIC	5,6 ± 0,4 oz (160 ± 10 g)
Canadá: Mercedes-Maybach S 580 4MATIC	

Datos del vehículo

Medidas del vehículo

Las alturas indicadas pueden variar en función de los siguientes factores:

- Los neumáticos
- La carga
- El estado del tren de rodaje
- Los equipamientos opcionales

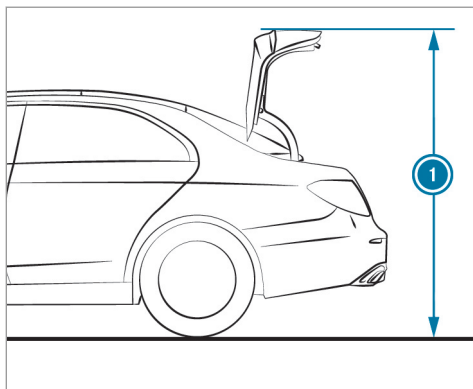

Altura exterior del portón trasero abierto

Modelo	① Altura exterior del portón trasero abierto
Mercedes-Maybach S 580 4MATIC	73,0 in (1855 mm)

Medidas del vehículo

Mercedes-Maybach S 580 4MATIC

Longitud del vehículo	215,3 in (5469 mm)
Anchura del vehículo con los retrovisores exteriores	83,0 in (2109 mm)
Altura del vehículo	59,5 in (1510 mm)
Distancia entre ejes	133,7 in (3396 mm)
Diámetro de giro	42,85 ft (13,06 m)

Pesos y cargas

Para los datos del vehículo que se indican, tenga en cuenta lo siguiente:

- Los equipamientos opcionales aumentan la masa en vacío y reducen la carga útil.

Los valores que faltan aún no estaban disponibles al cierre de la edición.

Modelo	Carga máxima sobre el techo
Mercedes-Maybach S 580 4MATIC	

Avisos mostrados en el visualizador

Introducción



Indicaciones sobre los avisos en el visualizador



Los avisos se muestran en el visualizador del conductor.

Los avisos en el visualizador con representaciones gráficas pueden estar representados en las Instrucciones de servicio de forma simplificada y diferir de la representación mostrada en el visualizador del conductor. El visualizador del conductor muestra los avisos de alta prioridad en color rojo. Con determinados avisos en el visualizador suena adicionalmente una señal acústica de advertencia.

Actúe siguiendo los avisos mostrados en el visualizador y observe las indicaciones adicionales de estas Instrucciones de servicio.

Con algunos avisos mostrados en el visualizador aparecen también símbolos:

-  más información
-  ocultación del aviso en el visualizador

Efectuando un gesto táctil hacia la derecha o la izquierda sobre el Touch Control de la izquierda puede elegir el símbolo correspondiente. Al pulsar  se muestra más información al respecto en el visualizador central. Al pulsar  se oculta el aviso mostrado en el visualizador.

Puede ocultar los avisos de baja prioridad en el visualizador pulsando la tecla de retroceso  o con el Touch Control de la izquierda. Los avisos mostrados en el visualizador se almacenarán en la memoria de avisos.

Elimine la causa de un aviso mostrado en el visualizador lo antes posible.

No podrá ocultar los avisos de alta prioridad mostrados en el visualizador. Estos avisos se muestran en el visualizador del conductor de forma permanente hasta que se haya solucionado la causa que ha provocado su aparición.

Consulta de los avisos en el visualizador memorizados



Visualizador del conductor:

 **Servicio**  **Memoria de avisos: XX**

Si no existe ningún aviso, en el visualizador del conductor aparece **No hay ningún aviso**.

- ▶ Desplácese por los avisos en el visualizador con un gesto táctil hacia arriba o hacia abajo en el Touch Control de la izquierda.
- ▶ **Salida de la memoria de avisos:** pulse la tecla de retroceso .

Seguridad de los ocupantes del vehículo

Avisos mostrados en el visualizador	Posibles causas / consecuencias y ► soluciones
 <p data-bbox="195 410 463 456">Sistema de retención Avería Acudir al taller</p>	<p data-bbox="528 313 1079 339">* El sistema de retención está averiado (→ página 44).</p> <div data-bbox="550 360 1698 503" style="border: 1px solid gray; padding: 5px;"> <p data-bbox="559 365 1572 391">⚠ ADVERTENCIA Peligro de sufrir lesiones por averías de funcionamiento del sistema de retención</p> <p data-bbox="559 407 1689 453">Pueden activarse involuntariamente algunos componentes del sistema de retención, o no hacerlo del modo previsto en caso de accidente.</p> <p data-bbox="559 469 1641 495">► Encargue inmediatamente la revisión y la reparación del sistema de retención en un taller especializado.</p> </div>
 <p data-bbox="195 615 463 662">delantero izquierdo Avería Acudir al taller (ejemplo)</p>	<p data-bbox="528 519 1249 544">* El sistema de retención correspondiente está averiado (→ página 44).</p> <div data-bbox="550 565 1698 708" style="border: 1px solid gray; padding: 5px;"> <p data-bbox="559 570 1572 596">⚠ ADVERTENCIA Peligro de sufrir lesiones por averías de funcionamiento del sistema de retención</p> <p data-bbox="559 612 1689 658">Pueden activarse involuntariamente algunos componentes del sistema de retención, o no hacerlo del modo previsto en caso de accidente.</p> <p data-bbox="559 674 1641 700">► Encargue inmediatamente la revisión y la reparación del sistema de retención en un taller especializado.</p> </div>
 <p data-bbox="195 820 463 867">Windowbag izquierdo Avería Acudir al taller (ejemplo)</p>	<p data-bbox="528 724 1249 750">* El sistema de retención correspondiente está averiado (→ página 44).</p> <div data-bbox="550 770 1698 878" style="border: 1px solid gray; padding: 5px;"> <p data-bbox="559 775 1530 801">⚠ ADVERTENCIA Peligro de lesiones o de muerte por fallos de funcionamiento del windowbag</p> <p data-bbox="559 817 1594 843">Si el windowbag está averiado, puede activarse involuntariamente o no activarse en caso de accidente.</p> <p data-bbox="559 858 1520 884">► Encargue inmediatamente la revisión y reparación del windowbag en un taller especializado.</p> </div>

520 Avisos en el visualizador y testigos luminosos de advertencia/de control

Avisos mostrados en el visualizador	Posibles causas / consecuencias y ► soluciones
Introducir manualmente el aproximador del cinturón trasero izquierdo Ver Instrucciones de servicio (ejemplo)	<ul style="list-style-type: none">* El aproximador del cinturón correspondiente está averiado.<ul style="list-style-type: none">► Desplace el aproximador del cinturón manualmente a su posición inicial.► Si la avería vuelve a aparecer, diríjase a un taller especializado.
Airbag acompañante desconectado Ver Instruc. servicio	<ul style="list-style-type: none">* El airbag del acompañante está desactivado a pesar de que en el asiento del acompañante se sienta un adulto o una persona de la estatura correspondiente. Si actúan fuerzas adicionales sobre el asiento, el sistema podría medir un peso demasiado bajo.<div data-bbox="495 526 1646 757" style="border: 1px solid black; padding: 5px;"><p>▲ ADVERTENCIA - Peligro de lesiones o de muerte con el airbag del acompañante desconectado</p><p>Si el airbag del acompañante está desconectado, no se activará en caso de accidente y no puede ofrecer la protección prevista.</p><p>Una persona sentada en el asiento del acompañante puede, por ejemplo, chocar contra piezas del habitáculo del vehículo, especialmente si está sentada demasiado cerca del puesto de conducción.</p><ul style="list-style-type: none">► Asegúrese del estado correcto del airbag del acompañante antes de emprender la marcha y durante la misma.</div>► Deténgase de inmediato teniendo en cuenta la situación del tráfico.► Asegúrese de que no hay ningún objeto aprisionado debajo del asiento del acompañante.► Compruebe el estado de la desconexión automática del airbag del acompañante (→ página 58).

Avisos mostrados en el visualizador	Posibles causas / consecuencias y ► soluciones
<p>Airbag acompañante conectado Ver Instruc. servicio</p>	<p>► Si es necesario, diríjase de inmediato a un taller especializado.</p> <p>* El airbag del acompañante está activado durante la marcha en los siguientes casos a pesar de que:</p> <ul style="list-style-type: none"> • el asiento del acompañante esté ocupado por un niño, una persona de baja estatura o un objeto con un peso inferior al umbral de peso del sistema • el asiento del acompañante no esté ocupado <p>En determinadas situaciones, el sistema detecta objetos colocados sobre el asiento o fuerzas que ejercen un peso adicional sobre el asiento.</p> <p>▲ ADVERTENCIA Peligro de sufrir lesiones o de muerte por el uso de un sistema de retención infantil con el airbag del acompañante activado</p> <p>Si asegura a un niño con un sistema de retención infantil en el asiento del acompañante y el airbag del acompañante está conectado, el airbag del acompañante se puede activar en caso de accidente.</p> <p>El niño puede ser alcanzado por el airbag.</p> <p>► Asegúrese del estado correcto del airbag del acompañante antes de emprender la marcha y durante la misma.</p> <p>NUNCA utilice un dispositivo de retención para niños orientado hacia atrás en un asiento con el AIRBAG DELANTERO ACTIVADO; esto puede provocar LESIONES GRAVES o la MUERTE del niño.</p> <p>► Deténgase de inmediato teniendo en cuenta la situación del tráfico.</p>

522 Avisos en el visualizador y testigos luminosos de advertencia/de control

Avisos mostrados en el visualizador	Posibles causas / consecuencias y ► soluciones
	<ul style="list-style-type: none">► Asegúrese de que no hay ningún objeto aprisionado debajo del asiento del acompañante.► Compruebe el estado de la desconexión automática del airbag del acompañante (→ página 58).► Si es necesario, diríjase de inmediato a un taller especializado.
PRE-SAFE no funciona Ver Instruc. servicio	<p>* Las funciones PRE-SAFE® están averiadas.</p> <ul style="list-style-type: none">► Diríjase a un taller especializado.
PRE-SAFE Impulso lateral no funciona Ver Instruc. servicio	<p>* El sistema PRE-SAFE® Impulso lateral está averiado o no funciona debido a una activación.</p> <ul style="list-style-type: none">► Diríjase a un taller especializado.

Llave

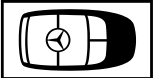
Avisos mostrados en el visualizador	Posibles causas / consecuencias y ► soluciones
 <p>Sustituir la llave</p>	<p>* Encargue la sustitución de la llave.</p> <ul style="list-style-type: none">► Diríjase a un taller especializado.

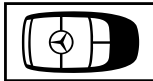
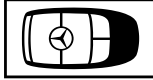
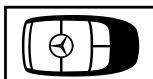

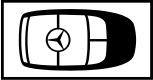

Avisos mostrados en el visualizador	Posibles causas / consecuencias y ► soluciones
 <p data-bbox="194 367 388 393">Sustituir pilas llave</p>	<p data-bbox="517 274 859 300">* La pila de la llave está agotada.</p> <ul style="list-style-type: none"> <li data-bbox="545 305 896 331">► Sustituya la pila (→ página 85).
 <p data-bbox="194 507 462 585">Llave no reconocida (aviso en el visualizador en color blanco)</p>	<p data-bbox="517 419 951 445">* La llave no se reconoce temporalmente.</p> <ul style="list-style-type: none"> <li data-bbox="545 450 1044 476">► Modifique la posición de la llave en el vehículo. <li data-bbox="545 481 1552 533">► Si se sigue sin reconocer la llave, coloque la llave en el compartimento para el arranque con llave (→ página 200).
 <p data-bbox="194 699 462 777">Llave no reconocida (aviso en el visualizador en color rojo)</p>	<p data-bbox="517 606 1339 631">* No se reconoce la llave o, llegado el caso, esta ya no está puesta en el vehículo.</p> <p data-bbox="545 642 1201 668">La llave ya no está puesta en el vehículo y usted detiene el motor:</p> <ul style="list-style-type: none"> <li data-bbox="545 678 887 704">• Ya no puede arrancar el motor. <li data-bbox="545 709 1108 735">• No puede bloquear el vehículo de forma centralizada. <ul style="list-style-type: none"> <li data-bbox="545 751 1108 777">► Asegúrese de que la llave esté puesta en el vehículo. <p data-bbox="545 802 1330 828">Si la detección de la llave falla debido a una fuente de radiofrecuencia intensa:</p> <ul style="list-style-type: none"> <li data-bbox="545 839 1256 865">► Deténgase de inmediato teniendo en cuenta la situación del tráfico.

524 Avisos en el visualizador y testigos luminosos de advertencia/de control

Avisos mostrados en el visualizador	Posibles causas / consecuencias y ► soluciones
 <p>Llevarse la llave</p>	<p>► Coloque la llave en el compartimento para el arranque con llave (→ página 200).</p> <p>* Adicionalmente suena una señal acústica de advertencia. Este aviso le recuerda que debe llevarse la llave al abandonar el vehículo.</p>
<p>Guardar la llave en el compartimento señalado Ver Instruc. servicio</p>	<p>* El reconocimiento de la llave está averiado.</p> <p>► Modifique la posición de la llave en el vehículo.</p> <p>► Coloque la llave en el compartimento para el arranque con llave (→ página 200).</p>

Luces

Avisos mostrados en el visualizador	Posibles causas / consecuencias y ► soluciones
 <p>Luz de cruce izquierda (ejemplo)</p>	<p>* El elemento luminoso correspondiente está defectuoso.</p> <p>► Prosiga la marcha con precaución.</p> <p>► Diríjase de inmediato a un taller especializado.</p> <p>❗ Fuentes de luz LED: el aviso solo se muestra en el visualizador cuando han dejado de funcionar todos los diodos luminosos de la luz correspondiente.</p>

Avisos mostrados en el visualizador	Posibles causas / consecuencias y ► soluciones
 <p data-bbox="194 367 471 391">Avería Ver Instruc. servicio</p>	<p data-bbox="517 274 914 298">* El alumbrado exterior está averiado.</p> <p data-bbox="545 308 914 332">► Diríjase a un taller especializado.</p>
 <p data-bbox="194 507 471 557">La conexión automática de luces no funciona</p>	<p data-bbox="517 414 1265 438">* El sensor de luminosidad de la luz de marcha automática está averiado.</p> <p data-bbox="545 448 914 472">► Diríjase a un taller especializado.</p>
 <p data-bbox="194 673 452 723">La luz activa para curvas no funciona</p>	<p data-bbox="517 580 1007 603">* Las luces activas para curvas están averiadas.</p> <p data-bbox="545 614 914 638">► Diríjase a un taller especializado.</p>
 <p data-bbox="194 839 471 862">Encender la luz de marcha</p>	<p data-bbox="517 745 785 769">* Circula sin luz de cruce.</p> <p data-bbox="545 780 1099 803">► Gire el interruptor de luz a la posición  o AUTO.</p>

526 Avisos en el visualizador y testigos luminosos de advertencia/de control

Avisos mostrados en el visualizador	Posibles causas / consecuencias y ► soluciones
 <p>Desconectar luces</p>	<ul style="list-style-type: none"> * Ha abandonado el vehículo y la luz sigue conectada. <ul style="list-style-type: none"> ► Gire el interruptor de luz a la posición AUTO.
<p>DIGITAL LIGHT Funcionamiento limitado</p>	<ul style="list-style-type: none"> * El sistema DIGITAL LIGHT está averiado. El sistema de iluminación sigue funcionando, aunque sin las funciones del sistema DIGITAL LIGHT. <ul style="list-style-type: none"> ► Diríjase a un taller especializado.
<p>MULTIBEAM LED Funcionamiento limitado</p>	<ul style="list-style-type: none"> * El sistema MULTIBEAM LED está averiado. El sistema de iluminación sigue funcionando, pero sin las funciones del sistema MULTIBEAM LED. <ul style="list-style-type: none"> ► Diríjase a un taller especializado.
<p>Asistente de luz de carretera adaptativo no disponible actualmente Ver Instrucciones servicio</p>	<ul style="list-style-type: none"> * Las luces de carretera automáticas no están disponibles temporalmente. Si dejan de darse las causas, el sistema vuelve a estar disponible. Aparece el aviso Asistente luz ctra. adaptativo disponible de nuevo en el visualizador. <ul style="list-style-type: none"> ► Prosiga la marcha. ► Maneje manualmente la luz de carretera hasta que las luces de carretera automáticas vuelvan a estar disponibles.
<p>Asistente luz ctra. adaptativo no funciona</p>	<ul style="list-style-type: none"> * Las luces de carretera automáticas están averiadas. <ul style="list-style-type: none"> ► Diríjase a un taller especializado.

Avisos mostrados en el visualizador	Posibles causas / consecuencias y ► soluciones
<p>Asistente luz de carretera adaptativo Plus no disponible actualmente Ver Instrucciones servicio</p>	<p>* Las luces de carretera automáticas Plus no están disponibles temporalmente. Si dejan de darse las causas, el sistema vuelve a estar disponible. Aparece el aviso Asistente luz ctra. adaptativo Plus disponible de nuevo en el visualizador.</p> <ul style="list-style-type: none"> ► Prosiga la marcha. ► Maneje manualmente la luz de carretera hasta que las luces de carretera automáticas Plus vuelvan a estar disponibles.
<p>Asistente luz ctra. adaptativo Plus no funciona</p>	<p>* Las luces de carretera automáticas Plus están averiadas.</p> <ul style="list-style-type: none"> ► Deténgase sin poner en peligro la seguridad vial y vuelva a arrancar el motor. ► Si sigue apareciendo el aviso en el visualizador, diríjase a un taller especializado.
<p>Sistema de intermitentes de advertencia Avería</p>	<p>* El interruptor de las luces intermitentes de advertencia está averiado.</p> <ul style="list-style-type: none"> ► Diríjase a un taller especializado.

Vehículo

Avisos mostrados en el visualizador



Posibles causas / consecuencias y ► soluciones

- * El visualizador del conductor no funciona debido a una actualización de software fallida. El aviso en el visualizador se muestra en cada arranque del motor.

▲ ADVERTENCIA Peligro de accidente por fallo del visualizador del conductor

Si el visualizador del conductor está averiado o se produce una avería, no se pueden reconocer las limitaciones funcionales de los sistemas relevantes desde el punto de vista de la seguridad.



La seguridad de funcionamiento de su vehículo podría verse afectada.

- Prosiga la marcha con precaución.
- Encargue inmediatamente la revisión del vehículo en un taller especializado.



Si la seguridad de funcionamiento del vehículo está afectada, detenga inmediatamente el vehículo sin poner en peligro la seguridad vial. Póngase en contacto con un taller especializado.



Si el visualizador del conductor está averiado, no podrá reconocer, por ejemplo, las limitaciones funcionales de los sistemas relevantes desde el punto de vista de la seguridad o la indicación de velocidad. La seguridad de funcionamiento del vehículo podría verse afectada (→ página 315).

- Encargue inmediatamente la revisión del vehículo en un taller especializado.



Avisos mostrados en el visualizador	Posibles causas / consecuencias y ► soluciones
 <p>Vehículo preparado marcha Desconectar el encendido antes de abandonarlo</p>	<p>* Está a punto de abandonar el vehículo listo para circular.</p> <ul style="list-style-type: none"> ► Cuando vaya a salir del vehículo, desconecte el encendido, asegure el vehículo para impedir su desplazamiento y llévese la llave. ► Si no abandona el vehículo, desconecte los consumidores eléctricos, por ejemplo, la calefacción de asiento. De lo contrario, la batería de 12 V puede descargarse y el vehículo solo puede arrancarse por medio de una batería ajena (ayuda al arranque).
 <p>Dirección averiada Conducir con cuidado Acudir al taller</p>	<p>* Se ha producido una avería en el funcionamiento de la servodirección. El comportamiento direccional puede verse limitado.</p> <ul style="list-style-type: none"> ► Prosiga la marcha con precaución. ► Diríjase a un taller especializado.
 <p>Dirección averiada Mayor esfuerzo necesario Ver Instrucciones servicio</p>	<p>* La servoasistencia de la dirección está averiada.</p> <div style="border: 1px solid black; padding: 5px; margin-top: 10px;"> <p>⚠ ADVERTENCIA Peligro de accidente debido a un comportamiento direccional modificado</p> <p>Si la servoasistencia de la dirección falla parcial o totalmente, necesitará ejercer más fuerza para maniobrar.</p> <ul style="list-style-type: none"> ► Si es posible dirigir el vehículo con seguridad, siga conduciendo con precaución. ► Diríjase de inmediato a un taller especializado. </div>

530 Avisos en el visualizador y testigos luminosos de advertencia/de control

Avisos mostrados en el visualizador	Posibles causas / consecuencias y ► soluciones
 <p data-bbox="144 366 421 443">Dirección averiada Detener vehículo inmediate. Ver Instrucciones servicio</p>	<p data-bbox="473 275 1308 298">* La dirección está averiada. La maniobrabilidad ha quedado fuertemente afectada.</p> <div data-bbox="500 319 1648 470"><p data-bbox="506 325 1212 350">▲ ADVERTENCIA Peligro de accidente por maniobrabilidad limitada</p><p data-bbox="513 366 1537 391">Si la dirección no funciona correctamente, la seguridad de funcionamiento del vehículo se ve afectada.</p><ul data-bbox="513 401 1448 459" style="list-style-type: none"><li data-bbox="513 401 1448 426">► Deténgase de inmediato teniendo en cuenta la situación del tráfico. No prosiga la marcha.<li data-bbox="513 433 1034 459">► Póngase en contacto con un taller especializado.</div>
 <p data-bbox="144 578 395 627">Dirección del eje trasero averiada actualmente</p>	<p data-bbox="473 486 1493 511">* La dirección del eje trasero no está disponible temporalmente. El diámetro de giro puede aumentar.</p> <ul data-bbox="491 518 1300 542" style="list-style-type: none"><li data-bbox="491 518 1300 542">► Deténgase sin poner en peligro la seguridad vial y vuelva a arrancar el motor. <p data-bbox="491 569 935 594">Si no desaparece el aviso en el visualizador:</p> <ul data-bbox="491 600 875 658" style="list-style-type: none"><li data-bbox="491 600 875 625">► Prosiga la marcha con precaución.<li data-bbox="491 631 861 658">► Diríjase a un taller especializado.
 <p data-bbox="144 772 395 822">Dirección del eje trasero Avería Acudir al taller</p>	<p data-bbox="473 681 1053 770">* La dirección del eje trasero está averiada. La maniobrabilidad en el eje trasero no es posible. Al circular en línea recta, el volante puede estar torcido.</p> <ul data-bbox="491 777 994 839" style="list-style-type: none"><li data-bbox="491 777 994 801">► Prosiga la marcha a una velocidad adecuada.<li data-bbox="491 808 994 839">► Diríjase de inmediato a un taller especializado.

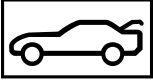
Avisos mostrados en el visualizador	Posibles causas / consecuencias y ► soluciones
 <p data-bbox="195 367 445 443">Dirección del eje trasero Avería Detener vehículo inmediatam.</p>	<p data-bbox="526 274 970 295">* La dirección del eje trasero está averiada.</p> <p data-bbox="545 305 1053 326">La maniobrabilidad en el eje trasero no es posible.</p> <p data-bbox="545 336 1201 357">Al circular en línea recta, el volante puede estar bastante torcido.</p> <p data-bbox="545 367 1690 424">Dependiendo de lo torcido que esté, además puede vibrar el volante y sonar una señal acústica continua de advertencia.</p> <div data-bbox="545 445 1700 595" style="border: 1px solid black; padding: 5px;"> <p data-bbox="554 450 1265 481">▲ ADVERTENCIA Peligro de accidente por maniobrabilidad limitada</p> <p data-bbox="554 492 1589 518">Si la dirección no funciona correctamente, la seguridad de funcionamiento del vehículo se ve afectada.</p> <ul style="list-style-type: none"> <li data-bbox="554 528 1506 554">► Deténgase de inmediato teniendo en cuenta la situación del tráfico. No prosiga la marcha. <li data-bbox="554 564 1090 590">► Póngase en contacto con un taller especializado. </div> <p data-bbox="545 611 1228 637">► Al parar, tenga en cuenta el aumento de la anchura del vehículo.</p>
<p data-bbox="195 657 445 730">Modo de cadenas para nieve Velocidad máxima excedida</p>	<p data-bbox="526 657 1432 678">* Se ha sobrepasado la velocidad máxima autorizada para el modo de cadenas para nieve.</p> <p data-bbox="545 688 803 714">► Circule más despacio.</p>
	<p data-bbox="526 756 933 782">* Está abierta una puerta como mínimo.</p> <p data-bbox="545 792 831 818">► Cierre todas las puertas.</p>

Avisos mostrados en el visualizador	Posibles causas / consecuencias y ► soluciones
	<p>* El capó está abierto.</p> <p>▲ ADVERTENCIA Peligro de accidente por llevar el capó desbloqueado durante la marcha</p> <p>El capó se podría abrir y limitar la visibilidad.</p> <ul style="list-style-type: none"> ▶ No desbloquee nunca el capó durante la marcha. ▶ Asegúrese siempre antes de iniciar la marcha de que el capó esté bloqueado. <ul style="list-style-type: none"> ▶ Detenga inmediatamente el vehículo teniendo en cuenta la situación del tráfico. ▶ Cierre el capó.
	<p>* La tapa del maletero está abierta.</p> <p>▲ PELIGRO Peligro de intoxicación por gases de escape</p> <p>Los motores de combustión interna emiten gases de escape tóxicos como, porejemplo, monóxido de carbono. Si se abre la tapa del maletero mientras funciona el motor, especialmente durante la marcha, pueden llegar gases de escape al habitáculo.</p> <ul style="list-style-type: none"> ▶ Pare siempre el motor antes de abrir la tapa del maletero. ▶ No circule nunca con la tapa del maletero abierta. <ul style="list-style-type: none"> ▶ Cierre la tapa del maletero.



Avisos mostrados en el visualizador	Posibles causas / consecuencias y ► soluciones
<p>La ayuda para los avisos con luz de ambiente no funciona</p>	<p>* Es posible que no se disponga de una señal de advertencia visual completa para la iluminación de ambiente.</p> <ul style="list-style-type: none">► Bloquee el vehículo y, transcurridos unos minutos, desbloquéelo.► Si este aviso aparece repetidamente en el visualizador, acuda a un taller especializado.
 <p>Rellenar agua de lavado</p>	<p>* El nivel de agua de lavado ha caído por debajo del mínimo en el depósito de agua de lavado.</p> <ul style="list-style-type: none">► Añada agua de lavado (→ página 353).
 <p>Limpieza intensiva activa durante 30 s</p>	<p>* Se activó la limpieza intensiva del parabrisas (→ página 179).</p>

Motor

Avisos mostrados en el visualizador	Posibles causas / consecuencias y ► soluciones
<p>Para parar el motor, pulsar la tecla de arranque y parada durante al menos 3 segundos o 3 veces</p>	<ul style="list-style-type: none"> * Ha pulsado la tecla de arranque y parada durante la marcha. <ul style="list-style-type: none"> ► Información sobre la detención del motor durante la marcha (→ página 199).
<div data-bbox="155 446 310 526" data-label="Image"> </div> <p>Rellenar líquido refrigerante Ver Instruc. servicio</p>	<ul style="list-style-type: none"> * El nivel del líquido refrigerante es demasiado bajo. <div data-bbox="500 484 1646 570" data-label="Complex-Block" style="border: 1px solid black; padding: 5px; margin: 5px 0;"> <p>! INDICACIÓN Avería del motor por cantidad insuficiente de líquido refrigerante</p> <p>► Evite los recorridos prolongados con una cantidad insuficiente de líquido refrigerante.</p> </div> <ul style="list-style-type: none"> ► Rellene líquido refrigerante (→ página 352). ► Encargue la revisión del sistema de refrigeración del motor en un taller especializado.
<div data-bbox="155 667 310 746" data-label="Image"> </div> <p>Líquido refrigerante Detener vehículo Parar motor</p>	<ul style="list-style-type: none"> * El líquido refrigerante está demasiado caliente. <ul style="list-style-type: none"> ► Detenga inmediatamente el vehículo sin poner en peligro la seguridad vial y pare el motor.

Avisos mostrados en el visualizador	Posibles causas / consecuencias y ► soluciones
	<p>▲ ADVERTENCIA Peligro de sufrir quemaduras al abrir el capó</p> <p>Si abre el capó con el motor sobrecalentado o con un incendio en el compartimento motor, pueden darse las siguientes situaciones:</p> <ul style="list-style-type: none"> • puede entrar en contacto con gases calientes • puede entrar en contacto con otras sustancias de servicio calientes que se escapen <p>► Antes de abrir el capó, deje que el motor sobrecalentado se enfríe.</p> <p>► En caso de incendio en el compartimento motor, mantenga cerrado el capó e informe a los bomberos.</p> <p>► Espere hasta que se haya enfriado el motor.</p> <p>► Asegúrese de que el suministro de aire al radiador del motor no esté obstaculizado.</p> <p>► Siga conduciendo hasta el próximo taller especializado sin forzar mucho el motor. Además, asegúrese de que la indicación de la temperatura del líquido refrigerante permanezca por debajo de la marca roja.</p>
	<p>* El motor del ventilador está averiado.</p> <p>► Siga conduciendo hasta el próximo taller especializado sin forzar mucho el motor. Además, asegúrese de que la indicación de la temperatura del líquido refrigerante permanezca por debajo de la marca roja.</p>

536 Avisos en el visualizador y testigos luminosos de advertencia/de control

Avisos mostrados en el visualizador	Posibles causas / consecuencias y ► soluciones
 <p data-bbox="144 366 354 389">Reserva combustible</p>	<p data-bbox="469 275 1086 298">* El nivel de combustible ha alcanzado el margen de reserva.</p> <ul data-bbox="495 308 617 331" style="list-style-type: none"><li data-bbox="495 308 617 331">► Reposte.
 <p data-bbox="144 511 426 557">Tapón del depósito de combustible abierto</p>	<p data-bbox="469 420 1628 443">* El tapón del depósito de combustible no está correctamente cerrado o el sistema de combustible está inestanco.</p> <ul data-bbox="495 453 1517 507" style="list-style-type: none"><li data-bbox="495 453 975 476">► Cierre el tapón del depósito de combustible.<li data-bbox="495 484 1517 507">► Si el tapón del depósito de combustible estaba bien cerrado: diríjase a un taller especializado.

Cambio

Avisos mostrados en el visualizador	Posibles causas / consecuencias y ► soluciones
<p data-bbox="144 736 408 811">Posición de marcha del cambio automático P solo con el vehículo parado</p>	<p data-bbox="469 736 1282 759">* La posición de aparcamiento P solo se puede acoplar con el vehículo parado.</p> <ul data-bbox="495 769 1166 829" style="list-style-type: none"><li data-bbox="495 769 866 792">► Para parar, pise el pedal de freno.<li data-bbox="495 800 1166 829">► Con el vehículo parado, acople la posición de aparcamiento P.

Avisos mostrados en el visualizador	Posibles causas / consecuencias y ► soluciones
Para salir de la posición de marcha del cambio automático P: accionar el freno	<ul style="list-style-type: none"> * Ha intentado acoplar otra posición del cambio desde la posición de aparcamiento P. ► Pise el pedal de freno. ► Acople la posición del cambio D, R o la posición de ralentí N.
Para salir de la posición de marcha del cambio automático P o N: accionar el freno y arrancar el motor	<ul style="list-style-type: none"> * Ha intentado acoplar otra posición del cambio desde la posición de aparcamiento P o la posición de ralentí N. ► Pise el pedal de freno. ► Arranque el motor. ► Cambie la posición del cambio.
Para acoplar la posición de marcha D o R, primero accionar el freno	<ul style="list-style-type: none"> * Ha intentado acoplar la posición del cambio D o R. ► Pise el pedal de freno. ► Acople la posición del cambio D o R.
Para acoplar posición de marcha R: primero accionar freno	<ul style="list-style-type: none"> * Ha intentado acoplar la posición R del cambio. ► Pise el pedal de freno. ► Acople la posición R del cambio.
Accionar el freno de estacionamiento al aparcarse Acudir al taller	<ul style="list-style-type: none"> * Se ha producido una avería en la alimentación eléctrica de emergencia de la posición de aparcamiento P. ► Diríjase a un taller especializado. ► Hasta entonces, acople siempre la posición de aparcamiento P manualmente antes de parar el motor. ► Antes de abandonar el vehículo, accione el freno de estacionamiento eléctrico.

538 Avisos en el visualizador y testigos luminosos de advertencia/de control





Avisos mostrados en el visualizador	Posibles causas / consecuencias y ► soluciones
<p>Peligro de desplazamiento Puerta del conductor abierta Posición de marcha cambio automático P no acoplada</p>	<p>* La puerta del conductor no está completamente cerrada y el cambio está acoplado en la posición D, R o ralentí N.</p> <p>El vehículo podría ponerse en movimiento.</p> <p>► Al aparcar el vehículo, acople la posición de aparcamiento P.</p>
<p>Peligro de desplazamiento Accionar el freno de esta- cionamiento al aparcar</p>	<p>* El cambio está averiado. No se puede acoplar la posición de aparcamiento P.</p> <p>► Detenga el vehículo sin poner en peligro la seguridad vial.</p> <p>► Asegure el vehículo con el freno de estacionamiento eléctrico para impedir que se desplace.</p> <p>► En pendientes o declives gire las ruedas delanteras de tal modo que el vehículo ruede en dirección del bordillo de la acera en caso de que se ponga en marcha.</p>
<p>Peligro de desplazamiento N activada manualmente No se puede cambiar auto- máticamente a P</p>	<p>* Con el vehículo parado o a una velocidad de marcha muy reducida, se ha acoplado la posición de ralentí N con el motor en marcha o el encendido conectado.</p> <div data-bbox="495 671 1646 883" style="border: 1px solid black; padding: 5px;"><p>! INDICACIÓN Daños en el vehículo mediante rodadura por inercia</p><p>Al desconectar el encendido o al abrir la puerta del conductor, el acoplamiento automático de la posición de aparcamiento P se desactiva.</p><p>El vehículo podría desplazarse.</p><p>► Prepárese para frenar.</p><p>► No deje el vehículo sin vigilancia.</p></div>









Avisos mostrados en el visualizador	Posibles causas / consecuencias y ► soluciones
	<ul style="list-style-type: none"> ► Presione el pedal de freno hasta que el vehículo esté parado. ► Con el vehículo parado y el pedal de freno pisado, acople la posición de aparcamiento P. ► Para continuar la marcha, acople la posición D o R del cambio con el pedal de freno pisado.
<p>N activada automáticamente Acoplar de nuevo la posición de marcha del cambio automático</p>	<p>* Con el vehículo rodando o en marcha, se ha acoplado la posición de ralentí N automáticamente.</p> <p>ⓘ Al abrir la puerta del conductor en ralentí N, se acopla automáticamente la posición de aparcamiento P.</p> <ul style="list-style-type: none"> ► Presione el pedal de freno hasta que el vehículo esté parado. ► Con el vehículo parado y el pedal de freno pisado, acople la posición de aparcamiento P. ► Para continuar la marcha, acople la posición D o R del cambio con el pedal de freno pisado.
<p>No es posible circular marcha atrás Acudir al taller</p>	<p>* El cambio está averiado. No se puede acoplar la posición R del cambio.</p> <ul style="list-style-type: none"> ► Diríjase a un taller especializado.
<p>Cambio Avería Detener el vehículo</p>	<p>* El cambio está averiado. El cambio acopla automáticamente la posición de ralentí N.</p> <ul style="list-style-type: none"> ► Deténgase de inmediato teniendo en cuenta la situación del tráfico. ► Pise el pedal de freno. ► Acople la posición de aparcamiento P. ► Póngase en contacto con un taller especializado.

540 Avisos en el visualizador y testigos luminosos de advertencia/de control





Avisos mostrados en el visualizador	Posibles causas / consecuencias y ► soluciones
Acudir al taller sin cambiar la posición de marcha del cambio automático	<p>* El cambio está averiado. Ya no es posible cambiar la posición del cambio.</p> <ul style="list-style-type: none">► Si está acoplada la posición [D] del cambio, acuda a un taller especializado sin cambiar la posición del cambio.► En todas las demás posiciones del cambio, detenga el vehículo sin poner en peligro la seguridad vial.► Póngase en contacto con un taller especializado o con el servicio de asistencia.
Detener el vehículo No apagar el motor Esperar Cambio enfriándose	<p>* El cambio se ha sobrecalentado. La puesta en marcha puede verse afectada o no estar disponible temporalmente.</p> <ul style="list-style-type: none">► Deténgase de inmediato teniendo en cuenta la situación del tráfico. No prosiga la marcha.► Deje el motor en marcha.► Prosiga la marcha una vez que el aviso en el visualizador haya desaparecido.
Batería auxiliar Avería	<p>* Hay una avería en la batería adicional.</p> <ul style="list-style-type: none">► Diríjase a un taller especializado.► Hasta entonces, acople siempre la posición de aparcamiento [P] manualmente antes de parar el motor.► Antes de abandonar el vehículo, accione el freno de estacionamiento eléctrico.





Frenos



Avisos mostrados en el visualizador	Posibles causas / consecuencias y ► soluciones
<div data-bbox="205 319 362 401" data-label="Image"></div> <p data-bbox="205 407 341 433">(solo EE. UU.)</p> <div data-bbox="205 446 362 529" data-label="Image"></div> <p data-bbox="205 534 341 560">(solo Canadá)</p> <p data-bbox="199 570 462 619">Freno de estacionamiento Ver Instruc. servicio</p>	<p data-bbox="526 313 1530 339">* El testigo de control amarillo  se ilumina. El freno de estacionamiento eléctrico está averiado.</p> <p data-bbox="545 350 790 370">Para accionar el freno:</p> <ul data-bbox="545 384 1354 443" style="list-style-type: none"> <li data-bbox="545 384 1040 410">► Desconecte y vuelva a conectar el encendido. <li data-bbox="545 415 1354 443">► Accione manualmente el freno de estacionamiento eléctrico (→ página 227). <p data-bbox="545 467 1095 493">Si no se acciona el freno de estacionamiento eléctrico:</p> <ul data-bbox="545 498 1469 560" style="list-style-type: none"> <li data-bbox="545 498 911 524">► Diríjase a un taller especializado. <li data-bbox="545 529 1469 560">► Si es necesario, asegure el vehículo para evitar su desplazamiento mientras está parado. <p data-bbox="526 570 1642 622">* El testigo de control amarillo  y el testigo de control rojo  (solo EE. UU.) o  (solo Canadá) están encendidos. El freno de estacionamiento eléctrico está averiado.</p> <p data-bbox="545 632 761 653">Para soltar el freno:</p> <ul data-bbox="545 669 1339 728" style="list-style-type: none"> <li data-bbox="545 669 1040 695">► Desconecte y vuelva a conectar el encendido. <li data-bbox="545 700 1339 728">► Suelte manualmente el freno de estacionamiento eléctrico (→ página 227). <p data-bbox="545 736 619 757">O bien:</p> <ul data-bbox="545 767 1376 793" style="list-style-type: none"> <li data-bbox="545 767 1376 793">► Suelte automáticamente el freno de estacionamiento eléctrico (→ página 227). <p data-bbox="545 798 1313 824">Si después de esto no se puede soltar el freno de estacionamiento eléctrico:</p> <ul data-bbox="545 829 1295 855" style="list-style-type: none"> <li data-bbox="545 829 1295 855">► No prosiga la marcha. Póngase en contacto con un taller especializado.



Avisos mostrados en el visualizador	Posibles causas / consecuencias y ► soluciones
	<p>* El testigo de control amarillo  está encendido y el testigo de control rojo  (solo EE. UU.) o  (solo Canadá) parpadea. El freno de estacionamiento eléctrico está averiado. El freno de estacionamiento eléctrico no se ha podido accionar o soltar.</p> <p>► Desconecte y vuelva a conectar el encendido.</p> <p>Para accionar el freno:</p> <p>► Suelte manualmente el freno de estacionamiento eléctrico y, a continuación, acciónelo (→ página 227).</p> <p>Para soltar el freno:</p> <p>► Accione manualmente el freno de estacionamiento eléctrico y después suéltelo.</p> <p>Si el freno de estacionamiento eléctrico no se puede accionar o el testigo de control rojo  (solo EE. UU.) o  (solo Canadá) sigue parpadeando:</p> <p>► No prosiga la marcha. Póngase en contacto con un taller especializado.</p> <p>► Si es necesario, asegure el vehículo para evitar su desplazamiento mientras está parado.</p> <p>* El testigo de control amarillo  se ilumina y el testigo de control rojo  (solo EE. UU.) o  (solo Canadá) parpadea durante aproximadamente diez segundos después de haber accionado o soltado el freno de estacionamiento eléctrico. Después sigue iluminado o se apaga. El freno de estacionamiento eléctrico está averiado.</p> <p>Si el estado de carga es demasiado bajo:</p> <p>► Cargue la batería de 12 V.</p>

Avisos mostrados en el visualizador	Posibles causas / consecuencias y ► soluciones
	<p>Para accionar el freno:</p> <ul style="list-style-type: none">► Accione manualmente el freno de estacionamiento eléctrico. <p>Si no se acciona el freno de estacionamiento eléctrico:</p> <ul style="list-style-type: none">► Diríjase a un taller especializado.► Si es necesario, asegure el vehículo para evitar su desplazamiento mientras está parado. <p>Para soltar el freno:</p> <ul style="list-style-type: none">► Si se cumplen las condiciones para el soltado automático y el freno de estacionamiento eléctrico no se suelta automáticamente, suelte el freno de estacionamiento eléctrico manualmente (→ página 227). <p>Si a continuación no se puede soltar el freno de estacionamiento eléctrico:</p> <ul style="list-style-type: none">► No prosiga la marcha. Póngase en contacto con un taller especializado.



Avisos mostrados en el visualizador	Posibles causas / consecuencias y ► soluciones
<div data-bbox="155 277 310 360"></div> <p data-bbox="155 366 288 391">(solo EE. UU.)</p> <div data-bbox="155 405 310 487"></div> <p data-bbox="155 494 288 519">(solo Canadá)</p> <p data-bbox="147 529 406 578">Soltar el freno de estacionamiento</p>	<p data-bbox="476 275 1267 300">* El testigo de control rojo  (solo EE. UU.) o  (solo Canadá) parpadea.</p> <p data-bbox="495 309 1219 334">El freno de estacionamiento eléctrico está accionado durante la marcha:</p> <ul data-bbox="500 344 1544 429" style="list-style-type: none"><li data-bbox="500 344 1544 394">• No se ha cumplido una condición para el soltado automático del freno de estacionamiento eléctrico (→ página 227).<li data-bbox="500 405 1544 429">• Está realizando un frenado de emergencia con el freno de estacionamiento eléctrico (→ página 227). <ul data-bbox="495 446 1478 506" style="list-style-type: none"><li data-bbox="495 446 1478 471">► Compruebe las condiciones para el soltado automático del freno de estacionamiento eléctrico.<li data-bbox="495 481 1119 506">► Suelte manualmente el freno de estacionamiento eléctrico.





Avisos mostrados en el visualizador	Posibles causas / consecuencias y ► soluciones
 <p>(solo EE. UU.)</p>  <p>(solo Canadá)</p> <p>Freno de estacionamiento Para soltar: conectar el encendido</p>	<p>* El testigo de control rojo  (solo EE. UU.) o  (solo Canadá) está encendido. Al soltar el freno de estacionamiento eléctrico, el encendido se desconecta.</p> <ul style="list-style-type: none">► Conecte el encendido.

Avisos mostrados en el visualizador	Posibles causas / consecuencias y ► soluciones
 <p>(solo EE. UU.)</p>  <p>(solo Canadá)</p> <p>Frenar de inmediato</p>	<p>* Se ha producido una avería con la función HOLD conectada. Es posible además que suene una bocina de modo uniforme. No puede arrancar el motor.</p> <ul style="list-style-type: none">► Pise de inmediato y con firmeza el pedal de freno hasta que desaparezca el aviso en el visualizador. Puede volver a arrancar el motor.

Avisos mostrados en el visualizador	Posibles causas / consecuencias y ► soluciones
 <p>(solo EE. UU.)</p>  <p>(solo Canadá)</p> <p>Comprobar el nivel de líquido de frenos</p>	<p>* Hay poco líquido de frenos en el depósito de líquido de frenos.</p> <div data-bbox="547 317 1696 529"><p>▲ ADVERTENCIA Peligro de accidente por bajo nivel de líquido de frenos</p><p>Si el nivel de líquido de frenos es demasiado bajo, el efecto de frenado y, con él, el comportamiento de frenado pueden verse afectados.</p><ul style="list-style-type: none">► Deténgase de inmediato teniendo en cuenta la situación del tráfico. No prosiga la marcha.► Póngase en contacto con un taller especializado.► No añada líquido de frenos.</div>
 <p>Comprobar forros de freno Ver Instrucciones servicio</p>	<p>* Los forros de freno están al límite de desgaste.</p> <ul style="list-style-type: none">► Diríjase a un taller especializado.



Sistemas de asistencia

Avisos mostrados en el visualizador	Posibles causas / consecuencias y ► soluciones
 desconectado	<ul style="list-style-type: none">* La función HOLD está desconectada, porque el vehículo se desliza o no se cumple alguna condición para la conexión.<ul style="list-style-type: none">► Vuelva a conectar más tarde la función HOLD o compruebe las condiciones para la conexión de la función HOLD (→ página 235).
 Attention Assist no funciona	<ul style="list-style-type: none">* El sistema ATTENTION ASSIST está averiado.<ul style="list-style-type: none">► Diríjase a un taller especializado.
 Attention Assist: ¡Descansar!	<ul style="list-style-type: none">* El sistema ATTENTION ASSIST ha determinado que el conductor muestra síntomas de cansancio o falta de atención progresiva (→ página 237).<ul style="list-style-type: none">► Realice una pausa en caso necesario.

Avisos mostrados en el visualizador	Posibles causas / consecuencias y ► soluciones
 <p>ATTENTION ASSIST Microsueño ¡Descansar!</p>	<ul style="list-style-type: none"> * El ATTENTION ASSIST ha detectado signos de microsueño (→ página 237). Adicionalmente suena una señal acústica de advertencia. <ul style="list-style-type: none"> ► Se recomienda hacer una pausa de inmediato. ► Pulse el Touch Control de la izquierda y confirme el aviso mostrado en el visualizador.
 <p>--- mph</p>	<ul style="list-style-type: none"> * No puede conectar el asistente activo de distancia DISTRONIC porque no se cumplen todas las condiciones para la conexión. <ul style="list-style-type: none"> ► Tenga en cuenta las condiciones para la conexión del asistente activo de distancia DISTRONIC (→ página 242).
 <p>pasivo</p>	<ul style="list-style-type: none"> * Si acciona el pedal acelerador más allá del ajuste del asistente activo de distancia DISTRONIC, el sistema se conecta en modo pasivo (→ página 239).
 <p>desconectado</p>	<ul style="list-style-type: none"> * Se ha desactivado el asistente activo de distancia DISTRONIC. Si suena una señal acústica de advertencia adicional, el asistente activo de distancia DISTRONIC se ha desactivado automáticamente (→ página 242).

550 Avisos en el visualizador y testigos luminosos de advertencia/de control

Avisos mostrados en el visualizador	Posibles causas / consecuencias y ► soluciones
Asistente activo de distancia no disponible actualmente Ver Instrucciones de servicio	<p>* El asistente activo de distancia DISTRONIC no está disponible temporalmente. Las condiciones del entorno están fuera de los límites del sistema (→ página 239). Cuando las condiciones ambientales se encuentren dentro de los límites del sistema, el sistema volverá a estar disponible.</p> <p>► Prosiga la marcha.</p>
El asistente activo de distancia no funciona	<p>* El asistente activo de distancia DISTRONIC está averiado. También pueden estar averiados otros sistemas de asistencia y de seguridad de marcha.</p> <p>► Diríjase a un taller especializado.</p>
Asistente activo de distancia disponible de nuevo	<p>* El asistente activo de distancia DISTRONIC vuelve a estar operativo.</p> <p>► Active el asistente activo de distancia DISTRONIC (→ página 242).</p>
Asistente activo de dirección no disponible actualmente Ver Instrucciones servicio	<p>* El asistente activo de dirección no está disponible temporalmente. Las condiciones del entorno están fuera de los límites del sistema (→ página 247). Cuando las condiciones ambientales se encuentren dentro de los límites del sistema, el sistema volverá a estar disponible.</p> <p>► Prosiga la marcha.</p> <p>► Compruebe la presión de los neumáticos en caso necesario.</p>

Avisos mostrados en el visualizador	Posibles causas / consecuencias y ► soluciones
El asistente activo de dirección no funciona	<ul style="list-style-type: none"> * El asistente activo de dirección está averiado. El asistente activo de distancia DISTRONIC sigue disponible. <ul style="list-style-type: none"> ► Diríjase a un taller especializado.
Asistente activo de dirección no disponible actualmente debido a varias paradas de emergencia	<ul style="list-style-type: none"> * El asistente activo de dirección no está disponible temporalmente debido a una parada de emergencia múltiple. <ul style="list-style-type: none"> ► Asuma la dirección y deténgase teniendo en cuenta la situación del tráfico. ► Desconecte y vuelva a conectar el encendido. El asistente activo de dirección vuelve a estar disponible.
 <p>Iniciando parada de emergencia...</p>	<ul style="list-style-type: none"> * No tiene las manos sobre el volante. El asistente activo de dirección inicia una parada de emergencia (→ página 247). <ul style="list-style-type: none"> ► Coloque las manos sobre el volante. <p>Información para cancelar la parada de emergencia (→ página 250).</p>
	<ul style="list-style-type: none"> * El asistente activo de dirección ha alcanzado los límites del sistema (→ página 247). No ha girado el volante de forma autónoma durante un periodo de tiempo prolongado. <ul style="list-style-type: none"> ► Asuma la dirección y prosiga la marcha teniendo en cuenta la situación del tráfico.
Asistente activo de parada de emergencia no disponible actualmente Ver Instrucciones de servicio	<ul style="list-style-type: none"> * El asistente activo de parada de emergencia no está disponible temporalmente. <ul style="list-style-type: none"> ► Diríjase a un taller especializado.

552 Avisos en el visualizador y testigos luminosos de advertencia/de control





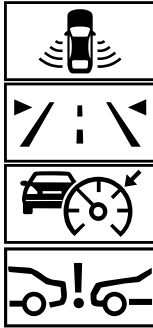

Avisos mostrados en el visualizador	Posibles causas / consecuencias y ► soluciones
El asistente activo de parada de emergencia no funciona	<ul style="list-style-type: none">* El asistente activo de parada de emergencia está averiado.<ul style="list-style-type: none">► Diríjase a un taller especializado.
Asistente activo para cambio de carril no disponible actualmente Ver Instrucciones de servicio	<ul style="list-style-type: none">* El asistente activo para cambio de carril no está disponible temporalmente. Las condiciones del entorno están fuera de los límites del sistema (→ página 251). Cuando las condiciones ambientales se encuentren dentro de los límites del sistema, el sistema volverá a estar disponible.<ul style="list-style-type: none">► Prosiga la marcha.
Asistente activo para cambio de carril no funciona	<ul style="list-style-type: none">* El asistente activo para cambio de carril está averiado.<ul style="list-style-type: none">► Diríjase a un taller especializado.
Asistente activo retenciones no disponible actualmente Ver Instrucciones de servicio	<ul style="list-style-type: none">* El asistente activo para retenciones no está disponible temporalmente. El asistente activo de distancia DISTRONIC y el asistente activo de dirección siguen disponibles. Las condiciones del entorno están fuera de los límites del sistema (→ página 239). Cuando las condiciones ambientales se encuentren dentro de los límites del sistema, el sistema volverá a estar disponible.<ul style="list-style-type: none">► Prosiga la marcha.

Avisos mostrados en el visualizador	Posibles causas / consecuencias y ► soluciones
Asistente activo retenciones no funciona Ver Instrucciones servicio	<p>* El asistente activo para retenciones está averiado. El asistente activo para retenciones se desactiva. El asistente activo de distancia DISTRONIC y el asistente activo de dirección siguen disponibles.</p> <p>► Diríjase a un taller especializado.</p>
Asistente para señales de tráfico no disponible actualmente Ver Instrucciones de servicio	<p>* El asistente para señales de tráfico no está disponible temporalmente. Si dejan de darse las causas, el sistema vuelve a estar disponible.</p> <p>► Prosiga la marcha.</p>
El asistente para señales de tráfico no funciona	<p>* El asistente para señales de tráfico está averiado.</p> <p>► Deténgase sin poner en peligro la seguridad vial y vuelva a arrancar el motor. ► Si sigue apareciendo el aviso en el visualizador, diríjase a un taller especializado.</p>
Control activo de ángulo muerto no disponible actualmente Ver Instrucciones de servicio	<p>* El control activo de ángulo muerto no está disponible temporalmente. Se han alcanzado los límites del sistema (→ página 265). Si dejan de darse las causas, el sistema vuelve a estar disponible.</p> <p>► Prosiga la marcha. O bien: ► Si no desaparece el aviso del visualizador, detenga el vehículo sin poner en peligro la seguridad vial y vuelva a arrancar el motor.</p>

554 Avisos en el visualizador y testigos luminosos de advertencia/de control

Avisos mostrados en el visualizador	Posibles causas / consecuencias y ► soluciones
El control activo de ángulo muerto no funciona	<ul style="list-style-type: none">* El control activo de ángulo muerto está averiado. ► Diríjase a un taller especializado.
Detector activo de cambio de carril no disponible actualmente Ver Instrucciones de servicio	<ul style="list-style-type: none">* El detector activo de cambio de carril no está disponible temporalmente. Las condiciones del entorno están fuera de los límites del sistema (→ página 269). Cuando las condiciones ambientales se encuentren dentro de los límites del sistema, el sistema volverá a estar disponible. ► Prosiga la marcha.
El detector activo de cambio de carril no funciona	<ul style="list-style-type: none">* El detector activo de cambio de carril está averiado. ► Diríjase a un taller especializado.

Avisos mostrados en el visualizador	Posibles causas / consecuencias y ► soluciones
 <p data-bbox="194 621 452 699">no disponible(s) actualmente Sistem. detección radar sucio</p>	<p data-bbox="526 274 1653 295">* Los radares frontales y de las esquinas y/o lidar (en lo sucesivo, "sensores") están averiados. Posibles causas:</p> <ul data-bbox="545 305 1395 398" style="list-style-type: none"> • sensores sucios • fuertes precipitaciones • recorridos interurbanos prolongados sin tráfico fluido, por ejemplo, en el desierto <p data-bbox="545 419 1672 471">Los sistemas de asistencia y de seguridad de marcha pueden estar averiados o temporalmente no disponibles. El sistema de frenos, la dirección y la propulsión siguen estando operativos.</p> <p data-bbox="545 481 766 502">► Prosiga la marcha.</p> <p data-bbox="545 533 1690 585">Si dejan de darse las causas, los sistemas de asistencia y de seguridad de marcha vuelven a estar disponibles y los símbolos correspondientes se apagan.</p> <p data-bbox="545 595 988 616">Si no desaparece el aviso en el visualizador:</p> <ul data-bbox="545 626 1275 720" style="list-style-type: none"> ► Detenga el vehículo sin poner en peligro la seguridad vial. ► Limpie por fuera todas las cubiertas de los sensores (→ página 230). ► Vuelva a poner el motor en marcha.

Avisos mostrados en el visualizador	Posibles causas / consecuencias y ► soluciones
 <p data-bbox="144 707 380 757">no disponible(s) actualmente Cámara sucia</p>	<p data-bbox="476 275 1221 296">* La visibilidad de la cámara multifunción se ha reducido. Posibles causas:</p> <ul data-bbox="500 308 1628 427" style="list-style-type: none"> <li data-bbox="500 308 1221 332">• suciedad del parabrisas en el campo visual de la cámara multifunción <li data-bbox="500 342 846 366">• fuertes precipitaciones o niebla <li data-bbox="500 377 1628 427">• parabrisas empañado por dentro: en determinadas condiciones meteorológicas, el lado interior del parabrisas puede empañarse, especialmente en las estaciones frías del año <p data-bbox="495 446 1618 495">  Este empañamiento del parabrisas se elimina automáticamente en poco tiempo con ayuda de la calefacción. Solo supone una limitación temporal. </p> <p data-bbox="495 508 1628 557">Los sistemas de asistencia y de seguridad de marcha pueden estar averiados o temporalmente no disponibles. El sistema de frenos, la dirección y la propulsión siguen estando operativos.</p> <p data-bbox="495 570 717 594">  Prosiga la marcha. </p> <p data-bbox="495 619 1646 668">Si dejan de darse las causas, los sistemas de asistencia y de seguridad de marcha vuelven a estar disponibles y los símbolos correspondientes se apagan.</p> <p data-bbox="495 681 935 705">Si no desaparece el aviso en el visualizador:</p> <ul data-bbox="495 717 1443 806" style="list-style-type: none"> <li data-bbox="495 717 1105 741">  Detenga el vehículo sin poner en peligro la seguridad vial. <li data-bbox="495 752 1443 775">  Limpie el parabrisas, sobre todo en la ubicación de la cámara multifunción (→ página 230). <li data-bbox="495 786 883 810">  Vuelva a poner el motor en marcha.

Avisos mostrados en el visualizador	Posibles causas / consecuencias y ► soluciones
<p>La cámara del conductor tiene una visión reducida actualmente Ver Instrucciones de servicio</p>	<p>* La cámara del conductor tiene la visión reducida. Posibles causas:</p> <ul style="list-style-type: none"> • Hay objetos o adhesivos en el campo visual de la cámara del conductor. • La cámara del conductor está sucia. <p>► Mantenga despejado el campo visual de la cámara del conductor.</p> <p>► Limpie la cámara del conductor en caso necesario. Tenga en cuenta las indicaciones para la conservación del interior para el visualizador (→ página 359).</p>
<p>Modificar la posición del volante/asiento hasta que se vean 6 puntos en el borde superior de la pantalla</p>	<p>* La cámara del conductor no puede registrar su dirección visual.</p> <p>► Cambie la posición del volante y del asiento hasta que se vean seis puntos en el borde superior de la pantalla.</p>
<p>La cámara del conductor no funciona Ver Instrucciones de servicio</p>	<p>* La cámara del conductor está averiada.</p> <p>► Diríjase a un taller especializado.</p>

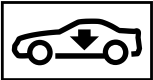
Avisos mostrados en el visualizador	Posibles causas / consecuencias y ► soluciones
 <p data-bbox="144 366 356 417">Avería Circular como máximo a 50 mph</p>	<p data-bbox="474 273 1567 298">* El sistema AIRMATIC funciona solo de forma limitada. El comportamiento de marcha puede verse afectado.</p> <div data-bbox="495 317 1648 491" style="border: 1px solid black; padding: 5px;"> <p data-bbox="506 325 1585 376">! INDICACIÓN Posibles daños en los neumáticos o guardabarros del eje delantero por grandes giros del volante</p> <ul style="list-style-type: none"> <li data-bbox="506 394 1530 419">► Evite los giros del volante amplios y preste atención a los ruidos de rozamiento durante la marcha. <li data-bbox="506 427 1609 478">► En caso de ruidos de rozamiento, detenga el vehículo sin poner en peligro la seguridad vial y, si es posible, ajuste una mayor altura del vehículo. </div> <ul style="list-style-type: none"> <li data-bbox="495 505 1615 530">► Circule en función del nivel actual de altura del vehículo sin sobrepasar una velocidad de 50 mph (80 km/h). <li data-bbox="495 538 861 563">► Diríjase a un taller especializado.
 <p data-bbox="144 674 393 725">Circular como máximo a 12 mph</p>	<p data-bbox="474 584 1567 609">* El sistema AIRMATIC funciona solo de forma limitada. El comportamiento de marcha puede verse afectado.</p> <ul style="list-style-type: none"> <li data-bbox="495 617 1581 668">► El nivel actual de altura del vehículo es demasiado elevado. No circule a una velocidad superior a 12 mph (20 km/h). <li data-bbox="495 676 861 701">► Diríjase a un taller especializado.

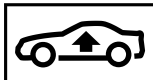

Avisos mostrados en el visualizador	Posibles causas / consecuencias y ► soluciones
 <p>STOP Altura del vehículo demasiado baja</p>	<p>* Ha iniciado la marcha aunque el nivel de altura del vehículo era demasiado bajo.</p> <ul style="list-style-type: none"> ► Detenga el vehículo sin poner en peligro la seguridad vial. El vehículo se eleva hasta la altura seleccionada. ► Prosiga la marcha una vez que el aviso en el visualizador haya desaparecido. <p>Si el aviso en el visualizador no se apaga y adicionalmente suena una señal acústica de advertencia, el sistema AIRMATIC está averiado:</p> <ul style="list-style-type: none"> ► No circule a una velocidad superior a 50 mph (80 km/h) y diríjase de inmediato a un taller especializado. <div style="border: 1px solid black; padding: 5px; margin: 10px 0;"> <p>! INDICACIÓN Posibles daños en los neumáticos o guardabarros del eje delantero por grandes giros del volante</p> <ul style="list-style-type: none"> ► Evite los giros del volante amplios y preste atención a los ruidos de rozamiento durante la marcha. ► En caso de ruidos de rozamiento, detenga el vehículo sin poner en peligro la seguridad vial y, si es posible, ajuste una mayor altura del vehículo. </div> <ul style="list-style-type: none"> ► Ajuste de una mayor altura del vehículo (→ página 273). El vehículo se eleva en función de la avería.

Avisos mostrados en el visualizador	Posibles causas / consecuencias y ► soluciones
 <p>El vehículo se está elevando Esperar un momento</p>	<p>* La altura del vehículo es demasiado baja. El vehículo se eleva hasta la altura seleccionada.</p> <ul style="list-style-type: none"> ► No prosiga la marcha hasta que no haya desaparecido el aviso en el visualizador.
<p>Ayuda activa para aparcar Asistencia en maniobras disponible de forma limitada Ver Instrucciones de servicio</p>	<p>* La asistencia en maniobras de la ayuda activa para aparcar no está disponible temporalmente o solo de un modo limitado.</p> <ul style="list-style-type: none"> ► Limpie todos los sensores del sistema de aparcamiento y de cámaras (→ página 357). ► Si sigue apareciendo el aviso en el visualizador, diríjase a un taller especializado.
<p>PARKTRONIC no funciona Ver Instrucciones de servicio</p>	<p>* La ayuda para aparcar PARKTRONIC está averiada.</p> <p>Si dejan de darse las causas, el sistema vuelve a estar disponible.</p> <ul style="list-style-type: none"> ► Continúe conduciendo mientras observa el entorno del vehículo. <p>O bien:</p> <ul style="list-style-type: none"> ► Deténgase sin poner en peligro la seguridad vial y vuelva a arrancar el motor. ► Si sigue apareciendo el aviso en el visualizador, diríjase a un taller especializado.

Avisos mostrados en el visualizador	Posibles causas / consecuencias y ► soluciones
<p>Ayuda activa para aparcar y PARKTRONIC no funcionan Ver Instrucciones servicio</p>	<p>* La ayuda activa para aparcar y la ayuda para aparcar PARKTRONIC están averiadas. Si dejan de darse las causas, el sistema vuelve a estar disponible.</p> <ul style="list-style-type: none">► Continúe conduciendo mientras observa el entorno del vehículo. <p>O bien:</p> <ul style="list-style-type: none">► Deténgase sin poner en peligro la seguridad vial y vuelva a arrancar el motor.► Si sigue apareciendo el aviso en el visualizador, diríjase a un taller especializado.

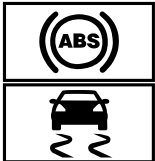
Sistemas de seguridad de marcha

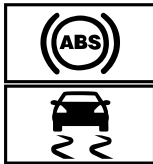
Avisos mostrados en el visualizador	Posibles causas / consecuencias y ► soluciones
 <p>no disponibles actualmente Ver Instrucciones servicio</p>	<p>* Los sistemas ABS y ESP® no están disponibles temporalmente. También pueden no estar disponibles temporalmente otros sistemas de asistencia y de seguridad de marcha como, por ejemplo, el BAS.</p> <p>El sistema de frenos sigue funcionando de la forma habitual. La distancia de frenado puede alargarse en situaciones de frenado de emergencia.</p> <p>▲ ADVERTENCIA Peligro de derrape por avería de los sistemas ABS y ESP®</p> <p>Las ruedas pueden bloquearse al frenar y el sistema ESP® no estabiliza el vehículo. La maniobrabilidad y el comportamiento de frenado se ven notablemente afectados y la distancia de frenado puede incrementarse. Además se desconectan otros sistemas de seguridad de marcha.</p> <ul style="list-style-type: none">► Conduzca con precaución un trayecto adecuado con curvas suaves a una velocidad superior a 19 mph (30 km/h).► Si no desaparece el aviso del visualizador, diríjase de inmediato a un taller especializado. Hágalo conduciendo con precaución.

Avisos mostrados en el visualizador	Posibles causas / consecuencias y ► soluciones
 <p data-bbox="194 450 452 502">no funcionan Ver Instruc. servicio</p>	<p data-bbox="526 274 970 300">* Los sistemas ABS y ESP® están averiados.</p> <p data-bbox="545 310 1700 398">También pueden estar averiados otros sistemas de asistencia y de seguridad de marcha como, por ejemplo, el BAS. El sistema de frenos sigue funcionando de la forma habitual. La distancia de frenado puede alargarse en situaciones de frenado de emergencia.</p> <div data-bbox="545 414 1700 631" style="border: 1px solid gray; padding: 5px;"> <p data-bbox="554 419 1339 450">▲ ADVERTENCIA Peligro de derrape por avería de los sistemas ABS y ESP®</p> <p data-bbox="563 466 1395 492">Las ruedas pueden bloquearse al frenar y el sistema ESP® no estabiliza el vehículo.</p> <p data-bbox="563 502 1653 554">La maniobrabilidad y el comportamiento de frenado se ven notablemente afectados y la distancia de frenado puede incrementarse. Además se desconectan otros sistemas de seguridad de marcha.</p> <ul style="list-style-type: none"> <li data-bbox="563 564 942 590">► Prosiga la marcha con precaución. <li data-bbox="563 600 1487 626">► Encargue de inmediato la revisión de los sistemas ABS y ESP® en un taller especializado. </div>
 <p data-bbox="194 740 462 792">no disponible actualmente Ver Instrucciones servicio</p>	<p data-bbox="526 652 1062 678">* El sistema ESP® no está disponible temporalmente.</p> <p data-bbox="545 688 1700 714">También pueden estar averiados otros sistemas de asistencia y de seguridad de marcha como, por ejemplo, el BAS.</p> <div data-bbox="545 730 1700 833" style="border: 1px solid gray; padding: 5px;"> <p data-bbox="554 735 1256 766">▲ ADVERTENCIA Peligro de derrape por avería en el sistema ESP®</p> <p data-bbox="563 782 1681 833">Si el sistema ESP® está averiado, el sistema ESP® no estabiliza el vehículo. Además se desconectan otros sistemas de seguridad de marcha.</p> </div>

Avisos mostrados en el visualizador	Posibles causas / consecuencias y ► soluciones
	<ul style="list-style-type: none"> ► Conduzca con precaución un trayecto adecuado con curvas suaves a una velocidad superior a 19 mph (30 km/h). ► Si no desaparece el aviso del visualizador, diríjase de inmediato a un taller especializado. Hágalo conduciendo con precaución.
 <p>no funciona Ver Instruc. servicio</p>	<p>* El sistema ESP® está averiado.</p> <p>También pueden estar averiados otros sistemas de asistencia y de seguridad de marcha como, por ejemplo, el BAS. El sistema de frenos sigue funcionando de la forma habitual. La distancia de frenado puede alargarse en situaciones de frenado de emergencia.</p> <div style="background-color: #e0e0e0; padding: 5px; margin: 10px 0;"> <p>▲ ADVERTENCIA Peligro de derrape por avería del sistema ESP®</p> </div> <p>Si el sistema ESP® está averiado, no estabilizará el vehículo. ® Además, se desconectan otros sistemas de seguridad de marcha.</p> <ul style="list-style-type: none"> ► Prosiga la marcha con precaución. ► Encargue la revisión del sistema ESP® en un taller especializado.

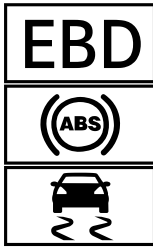
Avisos mostrados en el visualizador	Posibles causas / consecuencias y ► soluciones
 <p data-bbox="194 538 452 585">no funcionan Ver Instruc. servicio</p>	<p data-bbox="526 274 1690 336">* Los sistemas EBD, ABS y ESP® están averiados. También pueden estar averiados otros sistemas de asistencia y de seguridad de marcha como, por ejemplo, el BAS.</p> <div data-bbox="545 352 1690 574" style="border: 1px solid black; padding: 5px;"> <p data-bbox="554 357 1478 388">⚠ ADVERTENCIA Peligro de derrape en caso de avería de los sistemas EBD, ABS y ESP®</p> <p data-bbox="554 404 1681 492">Las ruedas pueden bloquearse al frenar y el sistema ESP® no estabiliza el vehículo. La maniobrabilidad y el comportamiento de frenado se ven notablemente afectados y la distancia de frenado puede incrementarse. Además se desconectan otros sistemas de seguridad de marcha.</p> <ul data-bbox="554 502 1422 564" style="list-style-type: none"> ► Prosiga la marcha con precaución. ► Encargue de inmediato la revisión del sistema de frenos en un taller especializado. </div>
<p data-bbox="194 611 471 714">Asistente de frenado activo Funcionamiento limitado actualmente Ver Instrucciones servicio</p>	<p data-bbox="526 611 1690 694">* Vehículos con paquete de asistencia a la conducción o control de ángulo muerto: el asistente de frenado activo con función de cruce, el asistente de maniobra evasiva o PRE-SAFE® PLUS no están disponibles temporalmente, o solo de un modo parcial.</p> <p data-bbox="545 699 1376 730">Las condiciones del entorno están fuera de los límites del sistema (→ página 254).</p> <ul data-bbox="545 735 1690 870" style="list-style-type: none"> ► Prosiga la marcha. Cuando las condiciones ambientales se encuentren dentro de los límites del sistema, el sistema volverá a estar disponible. ► Si no desaparece el aviso del visualizador, detenga el vehículo sin poner en peligro la seguridad vial y vuelva a arrancar el motor.

566 Avisos en el visualizador y testigos luminosos de advertencia/de control



Avisos mostrados en el visualizador	Posibles causas / consecuencias y ► soluciones
<p>Asistente de frenado activo Funcionamiento limitado Ver Instrucciones de servicio</p>	<p>* Vehículos con paquete de asistencia a la conducción: el asistente de frenado activo con función de cruce, el asistente de maniobra evasiva o PRE-SAFE® PLUS no están disponibles temporalmente, o solo de un modo limitado.</p> <p>► Diríjase a un taller especializado.</p>

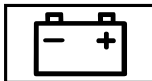
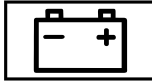

Mercedes me connect

Avisos mostrados en el visualizador	Posibles causas / consecuencias y ► soluciones
<p>Dispositivo detectado en el acoplamiento para diagnóstico Ver Instrucciones servicio</p>	<p>* Las funciones de detección de averías del vehículo están limitadas. Se ha producido un fallo en una o varias funciones principales del sistema Mercedes me connect.</p> <p>► Tenga en cuenta las indicaciones sobre el acoplamiento para diagnóstico (→ página 32). ► Diríjase a un taller especializado.</p>
 <p>no funciona</p>	<p>* Se ha producido un fallo en una o varias funciones principales del sistema Mercedes me connect o del sistema de llamada de emergencia SOS.</p> <p>► Diríjase a un taller especializado.</p>

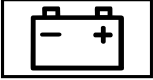
Batería

Avisos mostrados en el visualizador	Posibles causas / consecuencias y ► soluciones
 <p data-bbox="194 409 434 455">Red de a bordo de 12 V Acudir al taller</p>	<p data-bbox="517 315 951 336">* La red de a bordo de 12 V está averiada.</p> <ul style="list-style-type: none"> <li data-bbox="545 347 1044 367">► Diríjase de inmediato a un taller especializado.
 <p data-bbox="194 574 471 621">Detener el vehículo Ver Ins- truc. servicio</p>	<p data-bbox="517 481 1422 502">* La batería de 12 V deja de cargarse y ha alcanzado un estado de carga demasiado bajo.</p> <div data-bbox="545 523 1690 647" style="border: 1px solid gray; padding: 5px;"> <p data-bbox="554 533 1210 554">! INDICACIÓN Posible avería del motor al continuar la marcha</p> <ul style="list-style-type: none"> <li data-bbox="563 574 822 595">► No prosiga la marcha. <li data-bbox="563 606 1081 626">► Póngase en contacto con un taller especializado. </div> <ul style="list-style-type: none"> <li data-bbox="545 663 1478 683">► Deténgase de inmediato teniendo en cuenta la situación del tráfico. No prosiga la marcha. <li data-bbox="545 694 720 714">► Pare el motor. <li data-bbox="545 730 1062 751">► Póngase en contacto con un taller especializado.

Avisos mostrados en el visualizador	Posibles causas / consecuencias y ► soluciones
 <p data-bbox="144 366 395 443">Para cargar la batería de 12 V, poner el motor en marcha</p>	<p data-bbox="473 275 1337 298">* El motor está apagado y el estado de carga de la batería de 12 V es demasiado bajo.</p> <ul style="list-style-type: none"> <li data-bbox="495 308 1073 331">► Desconecte los consumidores eléctricos innecesarios. <p data-bbox="495 360 796 383">Para cargar la batería de 12 V:</p> <ul style="list-style-type: none"> <li data-bbox="495 393 1227 416">► Deje funcionar el motor unos minutos o circule un trayecto más largo.
 <p data-bbox="144 563 413 640">Detener el vehículo Dejar motor en marcha para cargar batería de 12 V</p>	<p data-bbox="473 472 1101 495">* La batería de 12 V tiene un estado de carga demasiado bajo.</p> <ul style="list-style-type: none"> <li data-bbox="495 505 1430 528">► Deténgase de inmediato teniendo en cuenta la situación del tráfico. No prosiga la marcha. <li data-bbox="495 538 783 561">► Deje el motor en marcha. <li data-bbox="495 571 1300 594">► Una vez que el aviso en el visualizador haya desaparecido, prosiga la marcha. <li data-bbox="495 605 1443 627">► Si no desaparece el aviso del visualizador: póngase en contacto con un taller especializado.
 <p data-bbox="144 760 426 806">Detener el vehículo Ver Instruc. servicio</p>	<p data-bbox="473 669 901 692">* La red de a bordo de 48 V está averiada.</p> <ul style="list-style-type: none"> <li data-bbox="495 702 1430 725">► Deténgase de inmediato teniendo en cuenta la situación del tráfico. No prosiga la marcha. <li data-bbox="495 735 672 758">► Pare el motor. <li data-bbox="495 768 1018 791">► Póngase en contacto con un taller especializado.

Avisos mostrados en el visualizador	Posibles causas / consecuencias y ► soluciones
 <p data-bbox="194 367 480 419">Batería de 48 V Ver Instrucciones servicio</p>	<p data-bbox="526 274 1672 326">* El funcionamiento de la red de a bordo de 48 V está limitado. Las funciones de confort solo pueden utilizarse de forma limitada.</p> <ul style="list-style-type: none"> <li data-bbox="545 336 1044 357">► Diríjase de inmediato a un taller especializado.
 <p data-bbox="194 538 462 585">Esperar Cargando batería 48 V...</p>	<p data-bbox="526 445 1690 492">* La batería de 48 V está descargada. Ha conectado el encendido durante la carga de la batería de 12 V mediante un cargador adecuado o mientras otro vehículo presta ayuda al arranque.</p> <p data-bbox="545 502 1690 554">La batería de 48 V se carga automáticamente mediante el convertidor de tensión. Después de algunos minutos, en el visualizador del conductor se muestra el aviso Es posible volver a arrancar el motor.</p> <ul style="list-style-type: none"> <li data-bbox="545 564 766 585">► Arranque el motor. <li data-bbox="545 595 1617 647">► Para cargar la batería de 12 V y la batería de 48 V, circule con el vehículo durante un tiempo después de desembornar el cargador. <p data-bbox="545 678 1432 699">Si después de unos minutos no se muestra el aviso Es posible volver a arrancar el motor:</p> <ul style="list-style-type: none"> <li data-bbox="545 709 840 730">► Intente arrancar el motor. <li data-bbox="545 740 1302 761">► Si el motor no arranca: póngase en contacto con un taller especializado.
<p data-bbox="194 787 471 859">No es posible arrancar el motor Ver Instrucciones de servicio</p>	<p data-bbox="526 787 1450 808">* El estado de carga de la batería de 48 V es demasiado bajo. Ya no puede arrancar el motor.</p> <ul style="list-style-type: none"> <li data-bbox="545 818 1118 839">► Desconecte los consumidores eléctricos innecesarios.



570 Avisos en el visualizador y testigos luminosos de advertencia/de control

Avisos mostrados en el visualizador	Posibles causas / consecuencias y ► soluciones
	<ul style="list-style-type: none">► Conecte un cargador adecuado y homologado por Mercedes-Benz con capacidad de carga suficiente en el punto de conexión para arranque mediante alimentación externa de la batería de 12 V (→ página 373). La batería de 48 V se carga mediante el convertidor de tensión del vehículo.
Es posible volver a arrancar el motor	<ul style="list-style-type: none">* La batería de 48 V se ha cargado automáticamente mediante el convertidor de tensión.► Para cargar la batería de 12 V y la batería de 48 V, arranque el motor y circule durante un tiempo con el vehículo.

Control de la presión de los neumáticos

Avisos mostrados en el visualizador	Posibles causas / consecuencias y ► soluciones
Control de la presión de inflado de los neumáticos no disponible actualmente	<ul style="list-style-type: none">* Se produce la interferencia de una potente fuente de radiofrecuencia. Por ello no se reciben señales de los sensores de presión de los neumáticos. El control de la presión de los neumáticos no está disponible temporalmente. Una vez que se haya eliminado la causa, el control de la presión de los neumáticos se conecta de nuevo automáticamente.► Prosiga la marcha.
Control presión inflado neumáticos no funciona	<ul style="list-style-type: none">* El control de la presión de los neumáticos está averiado.

Avisos mostrados en el visualizador	Posibles causas / consecuencias y ► soluciones
	<p>▲ ADVERTENCIA Peligro de accidente por avería del control de la presión de los neumáticos</p> <p>El control de la presión de los neumáticos no puede advertir de la forma prevista si se produce una pérdida de presión en uno o varios neumáticos.</p> <p>Los neumáticos con una presión demasiado baja pueden, por ejemplo, afectar al comportamiento de marcha, así como al comportamiento direccional y de frenado.</p> <p>► Encargue la comprobación del control de la presión de los neumáticos en un taller especializado cualificado.</p>
<p>Ctrl. pres. neum. no funciona Faltan sensores de rueda</p>	<p>* Las ruedas montadas no tienen sensores de presión de los neumáticos adecuados. El control de la presión de los neumáticos se ha desconectado.</p> <p>► Monte las ruedas con los sensores de presión de los neumáticos adecuados.</p>
 <p>Falta sensor de rueda</p>	<p>* Falta la señal del sensor de presión de los neumáticos en uno o varios neumáticos. No se muestra ningún valor de presión para el neumático afectado.</p> <p>► Encargue el cambio del sensor de presión de los neumáticos averiado en un taller especializado.</p>



Avisos mostrados en el visualizador	Posibles causas / consecuencias y ► soluciones
 <p data-bbox="144 366 384 391">Comprobar neumáticos</p>	<p data-bbox="476 273 1426 333">* En uno o varios neumáticos ha disminuido considerablemente la presión. Se muestra la posición de la rueda. Adicionalmente suena una señal acústica de advertencia.</p> <div data-bbox="500 353 1648 640" style="border: 1px solid gray; padding: 5px;"> <p data-bbox="506 360 1393 385">▲ ADVERTENCIA Peligro de accidente por presión de los neumáticos demasiado baja</p> <ul data-bbox="519 401 1618 520" style="list-style-type: none"> • Los neumáticos pueden reventar. • Los neumáticos pueden desgastarse excesiva y/o irregularmente. • Las cualidades de marcha, la maniobrabilidad y el comportamiento de frenado pueden verse notablemente afectados. <p data-bbox="513 540 983 561">Por tanto, puede perder el control del vehículo.</p> <ul data-bbox="513 573 1167 629" style="list-style-type: none"> ► Preste atención a las presiones del neumático recomendadas. ► Si es necesario, adapte la presión de los neumáticos. </div> <ul data-bbox="495 660 1249 716" style="list-style-type: none"> ► Detenga el vehículo teniendo en cuenta la situación del tráfico. ► Compruebe la presión del neumático (→ página 386) y los neumáticos.
 <p data-bbox="144 826 402 872">Corregir la presión de los neumáticos</p>	<p data-bbox="476 733 1611 779">* Al menos un neumático tiene una presión insuficiente o la presión de los neumáticos difiere considerablemente entre sí.</p> <ul data-bbox="495 795 1637 878" style="list-style-type: none"> ► Compruebe la presión de los neumáticos y, en caso necesario, agregue aire. ► Una vez la presión del neumático esté ajustada correctamente, reinicie el control de la presión de los neumáticos (→ página 392).



Avisos mostrados en el visualizador	Posibles causas / consecuencias y ► soluciones
 <p data-bbox="194 367 471 414">Atención Neumático defectuoso</p>	<p data-bbox="526 274 1690 326">* La presión de los neumáticos disminuye repentinamente en uno o en varios neumáticos. Se muestra la posición de la rueda.</p> <div data-bbox="545 341 1690 657" style="border: 1px solid gray; padding: 5px;"> <p data-bbox="554 347 1376 378">▲ ADVERTENCIA Peligro de accidente por circular con neumáticos sin presión</p> <ul data-bbox="563 388 1672 476" style="list-style-type: none"> • Los neumáticos pueden calentarse en exceso y dañarse. • Las cualidades de marcha, la maniobrabilidad y el comportamiento de frenado pueden verse notablemente afectados. <p data-bbox="563 492 1034 518">Por tanto, puede perder el control del vehículo.</p> <ul data-bbox="563 528 1635 647" style="list-style-type: none"> ► No circule con un neumático sin presión. ► Si un neumático MOExtended está sin presión, no exceda el trayecto de funcionamiento de emergencia permitido ni la velocidad máxima autorizada. ► Tenga en cuenta las indicaciones sobre cómo actuar en caso de pinchazo. </div> <p data-bbox="545 673 1228 699">Indicaciones en caso de pinchazo de un neumático (→ página 362).</p> <ul data-bbox="545 709 1210 771" style="list-style-type: none"> ► Detenga el vehículo teniendo en cuenta la situación del tráfico. ► Compruebe los neumáticos.
<p data-bbox="194 787 462 833">Neumáticos sobrecalentados</p>	<p data-bbox="526 787 1690 833">* Como mínimo un neumático está sobrecalentado. Los neumáticos afectados se representan en rojo. A temperaturas cercanas al valor límite, los neumáticos se representan en amarillo.</p>

574 Avisos en el visualizador y testigos luminosos de advertencia/de control

Avisos mostrados en el visualizador	Posibles causas / consecuencias y ► soluciones
	<p>▲ ADVERTENCIA Peligro de accidente por circular con neumáticos sobrecalentados</p> <p>Los neumáticos sobrecalentados pueden reventar.</p> <p>► Reduzca la velocidad para que se enfríen los neumáticos.</p>
Reducir velocidad	<p>* Como mínimo un neumático está sobrecalentado. Los neumáticos afectados se representan en rojo. A temperaturas cercanas al valor límite, los neumáticos se representan en amarillo.</p> <p>▲ ADVERTENCIA Peligro de accidente por circular con neumáticos sobrecalentados</p> <p>Los neumáticos sobrecalentados pueden reventar.</p> <p>► Reduzca la velocidad para que se enfríen los neumáticos.</p>

Aceite del motor

Avisos mostrados en el visualizador	Posibles causas / consecuencias y ► soluciones
 <p data-bbox="195 412 445 484">Al parar para repostar: rellenar 1/4 de galón de aceite del motor</p>	<p data-bbox="528 313 1142 339">* El nivel de aceite del motor ha bajado hasta el nivel mínimo.</p> <div data-bbox="550 360 1696 401" style="border: 1px solid gray; padding: 5px;"> <p data-bbox="559 365 1544 391">! INDICACIÓN Avería del motor por conducir con una cantidad insuficiente de aceite del motor</p> </div> <div data-bbox="550 407 1696 443" style="border: 1px solid gray; padding: 5px;"> <p data-bbox="559 412 1424 438">► Evite los recorridos prolongados con una cantidad insuficiente de aceite del motor.</p> </div> <p data-bbox="541 458 1520 484">► Rellene 1,1 US qt (1 l) de aceite del motor la próxima vez que pare a repostar (→ página 351).</p> <p data-bbox="541 500 1095 526">Indicaciones sobre el aceite del motor (→ página 512).</p>
 <p data-bbox="195 642 445 688">Nivel de aceite del motor Reducir el nivel de aceite</p>	<p data-bbox="528 543 1012 569">* El nivel de aceite del motor es demasiado alto.</p> <div data-bbox="550 590 1696 631" style="border: 1px solid gray; padding: 5px;"> <p data-bbox="559 595 1511 621">! INDICACIÓN Avería del motor por conducir con una cantidad excesiva de aceite del motor</p> </div> <div data-bbox="550 637 1696 673" style="border: 1px solid gray; padding: 5px;"> <p data-bbox="559 642 1397 668">► Evite los recorridos prolongados con una cantidad excesiva de aceite del motor.</p> </div> <p data-bbox="541 688 1581 714">► Diríjase de inmediato a un taller especializado y encargue la reducción del nivel de aceite del motor.</p>

Avisos mostrados en el visualizador	Posibles causas / consecuencias y ► soluciones
 <p data-bbox="144 366 402 443">Nivel de aceite del motor Detener el vehículo Parar el motor</p>	<p data-bbox="476 273 964 298">* El nivel de aceite del motor es demasiado bajo.</p> <div data-bbox="500 319 1646 401" style="border: 1px solid black; padding: 5px;"> <p data-bbox="506 325 1493 350">! INDICACIÓN Avería del motor por conducir con una cantidad insuficiente de aceite del motor</p> <p data-bbox="506 366 1374 391">► Evite los recorridos prolongados con una cantidad insuficiente de aceite del motor.</p> </div> <ul data-bbox="495 418 1430 547" style="list-style-type: none"> <li data-bbox="495 418 1430 443">► Deténgase de inmediato teniendo en cuenta la situación del tráfico. No prosiga la marcha. <li data-bbox="495 453 672 478">► Pare el motor. <li data-bbox="495 488 1116 513">► Rellene 1,1 US qt (1 l) de aceite del motor (→ página 351). <li data-bbox="495 524 931 549">► Compruebe el nivel de aceite del motor. <p data-bbox="495 563 1042 588">Indicaciones sobre el aceite del motor (→ página 512).</p>
 <p data-bbox="144 700 410 777">Presión de aceite del motor Detener el vehículo Parar el motor</p>	<p data-bbox="476 607 894 631">* La presión de aceite es demasiado baja.</p> <div data-bbox="500 652 1646 735" style="border: 1px solid black; padding: 5px;"> <p data-bbox="506 658 1363 683">! INDICACIÓN Avería del motor por circular con una presión de aceite insuficiente</p> <p data-bbox="506 700 1068 725">► Evite circular con una presión de aceite insuficiente.</p> </div> <ul data-bbox="495 752 1430 810" style="list-style-type: none"> <li data-bbox="495 752 1430 777">► Deténgase de inmediato teniendo en cuenta la situación del tráfico. No prosiga la marcha. <li data-bbox="495 787 1016 812">► Póngase en contacto con un taller especializado.

Avisos mostrados en el visualizador	Posibles causas / consecuencias y ► soluciones
 <p data-bbox="194 367 462 419">Medición del nivel de aceite del motor imposible</p>	<p data-bbox="526 274 1672 295">* La conexión eléctrica al sensor de nivel de aceite se ha interrumpido o el sensor de nivel de aceite está averiado.</p> <p data-bbox="545 305 914 326">► Diríjase a un taller especializado.</p>

Testigos luminosos de advertencia y de control

Sinopsis de los testigos luminosos de control y de advertencia

Al conectar el encendido, algunos sistemas efectúan una autocomprobación. Algunos testigos luminosos de control y de advertencia pueden encenderse o parpadear temporalmente. Este comportamiento no es crítico. Solo si estos testigos luminosos de control y de advertencia se encienden o parpadean tras el arranque del motor o durante la marcha, indican que hay una avería.



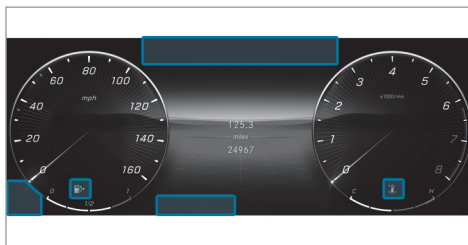



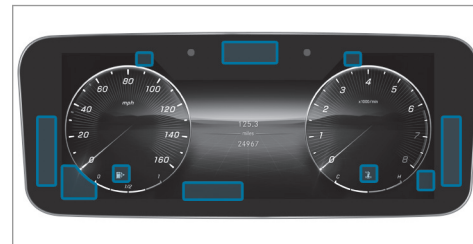



Visualizador del conductor



Visualizador del conductor con cámara del conductor



Testigos luminosos de control y de advertencia:

-  Sistema de retención (→ página 579)
-  Cinturón de seguridad (→ página 579)
-  Servodirección (amarillo) (→ página 580)
-  Servodirección (rojo) (→ página 580)
-  Dirección del eje trasero (amarillo) (→ página 580)
-  Dirección del eje trasero (rojo) (→ página 580)
-  Temperatura del líquido refrigerante (→ página 582)
-  Diagnóstico del motor (→ página 582)
-  Fallo eléctrico (→ página 582)
-  Reserva de combustible con indicación de posición de la tapa del depósito de combustible (→ página 582)



EE. UU.: freno de estacionamiento eléctrico (rojo) (→ página 586)



Canadá: freno de estacionamiento eléctrico (rojo) (→ página 586)



Freno de estacionamiento eléctrico (amarillo) (→ página 586)



EE. UU.: RBS (→ página 586)



Canadá: frenos (amarillo) (→ página 586)



EE. UU.: frenos (rojo) (→ página 586)



Canadá: frenos (rojo) (→ página 586)



Advertencia de distancia (→ página 589)



AIRMATIC (→ página 589)



ABS (→ página 591)



ESP® (→ página 591)



ESP® OFF (→ página 591)



Mercedes me connect (→ página 593)



Control de la presión de los neumáticos (→ página 594)



Luz de posición (→ página 165)



Luz de cruce (→ página 165)



Luz de carretera (→ página 166)





Luz intermitente (→ página 166)



Luz antiniebla trasera (→ página 165)



Seguridad de los ocupantes del vehículo

Testigos de advertencia/de control	Posibles causas / consecuencias y ► soluciones
 <p data-bbox="195 410 476 482">Testigo luminoso de advertencia del sistema de retención</p>	<p data-bbox="519 317 1530 365">* El testigo luminoso de advertencia rojo del sistema de retención se ilumina con el motor en marcha. El sistema de retención está averiado (→ página 44).</p> <div data-bbox="532 384 1702 529" style="background-color: #f0f0f0; padding: 5px;"> <p data-bbox="541 391 1557 417">▲ ADVERTENCIA Peligro de sufrir lesiones por averías de funcionamiento del sistema de retención</p> <p data-bbox="541 433 1665 481">Pueden activarse involuntariamente algunos componentes del sistema de retención, o no hacerlo del modo previsto en caso de accidente.</p> <p data-bbox="541 493 1622 519">► Encargue inmediatamente la revisión y la reparación del sistema de retención en un taller especializado.</p> </div> <ul data-bbox="528 544 1271 640" style="list-style-type: none"> <li data-bbox="528 544 911 570">► Prosiga la marcha con precaución. <li data-bbox="528 581 1271 607">► Tenga en cuenta los avisos mostrados en el visualizador del conductor. <li data-bbox="528 617 1031 643">► Diríjase de inmediato a un taller especializado.
 <p data-bbox="195 754 476 826">El testigo luminoso de advertencia del cinturón de seguridad parpadea</p>	<p data-bbox="519 660 1665 733">* El testigo luminoso de advertencia rojo de colocación de los cinturones de seguridad parpadea y suena una señal acústica de advertencia intermitente. El conductor o el acompañante no tienen el cinturón de seguridad abrochado durante la marcha.</p> <ul data-bbox="528 743 1077 831" style="list-style-type: none"> <li data-bbox="528 743 1077 769">► Abróchese el cinturón de seguridad (→ página 50). Hay algún objeto sobre el asiento del acompañante. <li data-bbox="528 800 1040 826">► Retire los objetos del asiento del acompañante.

Testigos de advertencia/de control	Posibles causas / consecuencias y ► soluciones
 <p data-bbox="144 366 426 443">El testigo luminoso de advertencia del cinturón de seguridad se ilumina</p>	<p data-bbox="467 275 1637 325">*El testigo luminoso de advertencia rojo de colocación de los cinturones de seguridad se ilumina durante seis segundos tras el arranque del motor.</p> <p data-bbox="476 335 1245 358">Adicionalmente puede sonar una señal acústica de advertencia intermitente.</p> <p data-bbox="476 362 1591 412">El testigo luminoso de advertencia rojo de colocación de los cinturones de seguridad recuerda al conductor y al acompañante que deben abrocharse el cinturón de seguridad.</p> <p data-bbox="476 422 1027 445">► Abróchese el cinturón de seguridad (→ página 50).</p> <p data-bbox="476 464 1641 513">Los objetos situados sobre el asiento del acompañante pueden provocar que el testigo luminoso de advertencia rojo de colocación de los cinturones de seguridad no se apague.</p>

Vehículo

Testigos de advertencia/de control	Posibles causas / consecuencias y ► soluciones
 <p data-bbox="144 775 417 852">Testigo luminoso de advertencia de la servodirección (amarillo)</p>	<p data-bbox="467 684 1474 734">* El testigo luminoso de advertencia amarillo de la servodirección se ilumina con el motor en marcha. Se ha averiado la servoasistencia o la propia dirección.</p> <p data-bbox="476 744 1221 767">► Tenga en cuenta los avisos mostrados en el visualizador del conductor.</p>



Testigos de advertencia/de control	Posibles causas / consecuencias y ► soluciones
 <p>Testigo luminoso de advertencia de la servodirección (rojo)</p>	<p>* El testigo luminoso de advertencia rojo de la servodirección se ilumina con el motor en marcha. Se ha averiado la servoasistencia o la propia dirección.</p> <div style="background-color: #f0f0f0; padding: 5px; border: 1px solid #ccc;"> <p>▲ ADVERTENCIA Peligro de accidente por maniobrabilidad limitada</p> <p>Si la dirección no funciona correctamente, la seguridad de funcionamiento del vehículo se ve afectada.</p> <ul style="list-style-type: none"> ▶ Deténgase de inmediato teniendo en cuenta la situación del tráfico. No prosiga la marcha. ▶ Póngase en contacto con un taller especializado. </div> <p>► Tenga en cuenta los avisos mostrados en el visualizador del conductor.</p>
 <p>Testigo luminoso de advertencia de la dirección del eje trasero (amarillo)</p>	<p>* El testigo luminoso de advertencia amarillo de la dirección del eje trasero se ilumina con el motor en marcha. La dirección del eje trasero está averiada.</p> <p>► Tenga en cuenta los avisos mostrados en el visualizador del conductor.</p>



Testigos de advertencia/de control	Posibles causas / consecuencias y ► soluciones
 <p>Testigo luminoso de advertencia de la dirección del eje trasero (rojo)</p>	<p>* El testigo luminoso de advertencia rojo de la dirección del eje trasero se ilumina con el motor en marcha. La dirección del eje trasero está averiada.</p> <div data-bbox="482 342 1646 495" style="border: 1px solid gray; padding: 5px;"><p>▲ ADVERTENCIA Peligro de accidente por maniobrabilidad limitada</p><p>Si la dirección no funciona correctamente, la seguridad de funcionamiento del vehículo se ve afectada.</p><ul style="list-style-type: none">▶ Deténgase de inmediato teniendo en cuenta la situación del tráfico. No prosiga la marcha.▶ Póngase en contacto con un taller especializado.</div> <p>► Tenga en cuenta los avisos mostrados en el visualizador del conductor.</p>

Motor



Testigos de advertencia/de control	Posibles causas / consecuencias y ► soluciones
 <p>Testigo luminoso de advertencia del líquido refrigerante (rojo)</p>	<p>* El testigo luminoso de advertencia rojo del líquido refrigerante se ilumina con el motor en marcha.</p> <p>Posibles causas:</p> <ul style="list-style-type: none">• Sensor de temperatura averiado• Nivel insuficiente del líquido refrigerante• Entrada del aire hacia el radiador del motor obstaculizada

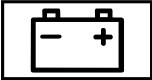



Testigos de advertencia/de control	Posibles causas / consecuencias y ► soluciones
	<ul style="list-style-type: none">• Ventilador del radiador del motor defectuoso• Bomba del líquido refrigerante del motor defectuosa <p>Si además suena una señal acústica de advertencia, el líquido refrigerante ha excedido la temperatura máxima admisible.</p> <p>⚠ ADVERTENCIA Peligro de sufrir quemaduras al abrir el capó</p> <p>Si abre el capó con el motor sobrecalentado o con un incendio en el compartimento motor, pueden darse las siguientes situaciones:</p> <ul style="list-style-type: none">• puede entrar en contacto con gases calientes• puede entrar en contacto con otras sustancias de servicio calientes que se escapen <p>► Antes de abrir el capó, deje que el motor sobrecalentado se enfríe.</p> <p>► En caso de incendio en el compartimento motor, mantenga cerrado el capó e informe a los bomberos.</p> <p>► Detenga inmediatamente el vehículo sin poner en peligro la seguridad vial y pare el motor. No prosiga la marcha.</p> <p>► Tenga en cuenta los avisos mostrados en el visualizador del conductor.</p> <p>Si la indicación de la temperatura del líquido refrigerante se encuentra en el extremo inferior de la escala de temperatura:</p> <p>► Póngase en contacto con un taller especializado.</p>

Testigos de advertencia/de control	Posibles causas / consecuencias y ► soluciones
	<p>Si la indicación de la temperatura del líquido refrigerante se encuentra en el extremo superior de la escala de temperatura:</p> <ul style="list-style-type: none"> ► Abandone el vehículo y no se mantenga en sus proximidades hasta que el motor se haya enfriado. ► Asegúrese de que el suministro de aire al radiador del motor no esté obstaculizado. ► Siga conduciendo hasta el próximo taller especializado sin forzar mucho el motor. Además, asegúrese de que la indicación de la temperatura del líquido refrigerante permanezca por debajo de la zona roja.
 <p>Testigo luminoso de advertencia del líquido refrigerante (amarillo)</p>	<p>* El testigo luminoso de advertencia amarillo del líquido refrigerante se ilumina con el motor en marcha.</p> <p>Posibles causas:</p> <ul style="list-style-type: none"> • Sensor de temperatura averiado • Refrigeración del aire de sobrealimentación, del aceite del cambio o de la batería defectuosa • Persiana del radiador bloqueada o defectuosa <p>► Siga conduciendo hasta el próximo taller especializado sin forzar mucho el motor.</p>
 <p>Testigo luminoso de advertencia del diagnóstico del motor</p>	<p>* El testigo luminoso de advertencia amarillo del diagnóstico del motor se ilumina con el motor en marcha. Se ha producido una avería en el motor, el sistema de escape o el sistema de combustible. Debido a ello, se pueden superar los valores límite de emisiones y el motor marcha en régimen de emergencia.</p> <p>Si el testigo luminoso de advertencia amarillo del diagnóstico del motor se ilumina, en algunos estados federales debe dirigirse de inmediato a un taller especializado, en virtud de las disposiciones legales vigentes.</p> <p>► Encargue lo antes posible la revisión del vehículo en un taller especializado.</p>

Testigos de advertencia/de control	Posibles causas / consecuencias y ► soluciones
 <p data-bbox="194 367 471 414">Testigo luminoso de advertencia de fallo eléctrico</p>	<p data-bbox="508 274 1228 326">* El testigo luminoso de advertencia rojo de fallo eléctrico se enciende. Se ha producido una avería en el sistema eléctrico.</p> <ul data-bbox="526 336 1145 362" style="list-style-type: none">► Tenga en cuenta los avisos del visualizador del conductor.
 <p data-bbox="194 528 471 606">El testigo luminoso de advertencia de la reserva de combustible parpadea</p>	<p data-bbox="508 435 1690 512">* El testigo luminoso de advertencia amarillo de la reserva de combustible parpadea durante la marcha. Se ha producido una pérdida de presión en el sistema de combustible. El tapón del depósito de combustible no está correctamente cerrado o el sistema de combustible está inestanco.</p> <ul data-bbox="526 523 1145 631" style="list-style-type: none">► Cierre el tapón del depósito de combustible.Si el tapón del depósito de combustible ya está bien cerrado:<ul data-bbox="526 606 896 631" style="list-style-type: none">► Diríjase a un taller especializado.
 <p data-bbox="194 745 471 813">El testigo luminoso de advertencia de la reserva de combustible se ilumina</p>	<p data-bbox="508 652 1617 699">* El testigo luminoso de advertencia amarillo de la reserva de combustible se ilumina con el motor en marcha. El nivel de combustible ha alcanzado el margen de reserva.</p> <ul data-bbox="526 709 656 735" style="list-style-type: none">► Reposte.

Frenos

Testigos de advertencia/de control	Posibles causas / consecuencias y ► soluciones
 <p>Testigo de control del freno de estacionamiento eléctrico (rojo) (solo EE. UU.)</p>  <p>Testigo de control del freno de estacionamiento eléctrico (rojo) (solo Canadá)</p>  <p>Testigo de control del freno de estacionamiento eléctrico (amarillo)</p>	<p>* El testigo de control rojo del freno de estacionamiento eléctrico parpadea o está encendido. El testigo de control amarillo del freno de estacionamiento eléctrico también se enciende en caso de avería.</p> <ul style="list-style-type: none">► Tenga en cuenta los avisos del visualizador del conductor.

Testigos de advertencia/de control	Posibles causas / consecuencias y ► soluciones
 <p>Testigo luminoso de advertencia del RBS (solo EE. UU.)</p>  <p>Testigo luminoso de advertencia de los frenos (amarillo) (solo Canadá)</p>	<p>*El testigo luminoso de advertencia amarillo  (solo EE. UU.) o el testigo luminoso de advertencia amarillo de los frenos  (solo Canadá) se ilumina con el motor en marcha.</p> <p>▲ ADVERTENCIA Peligro de accidente por avería del sistema de frenos</p> <p>Si el sistema de frenos está averiado, el comportamiento de frenado puede verse afectado.</p> <ul style="list-style-type: none">► Prosiga la marcha con precaución.► Encargue de inmediato la revisión del sistema de frenos en un taller especializado. <p>La ayuda al arranque en pendientes puede estar averiada.</p> <ul style="list-style-type: none">► Prosiga la marcha con cuidado, a una velocidad adecuada y a suficiente distancia con respecto al vehículo precedente.► Observe los avisos en el visualizador del conductor.► Diríjase a un taller especializado.

Testigos de advertencia/de control



Testigo luminoso de advertencia de los frenos (solo EE. UU.)



Testigo luminoso de advertencia de los frenos (solo Canadá)

Posibles causas / consecuencias y ► soluciones

* El testigo luminoso de advertencia rojo del sistema de frenos se ilumina con el motor en marcha.

Posibles causas:

- La amplificación de la fuerza de frenado está averiada y el comportamiento de frenado puede verse afectado.
- Hay poco líquido de frenos en el depósito de líquido de frenos.

► Tenga en cuenta los avisos del visualizador del conductor.

▲ ADVERTENCIA Peligro de lesiones y accidente por avería de la amplificación de la fuerza de frenado

Si la amplificación de la fuerza de frenado está averiada, para frenar puede ser necesario pisar con más fuerza el pedal de freno. El comportamiento de frenado puede verse afectado. La distancia de frenado puede alargarse en situaciones de frenado de emergencia.

- Deténgase de inmediato teniendo en cuenta la situación del tráfico. No prosiga la marcha.
- Póngase en contacto con un taller especializado.



▲ ADVERTENCIA Peligro de accidente por bajo nivel de líquido de frenos



Si el nivel de líquido de frenos es demasiado bajo, el efecto de frenado y, con él, el comportamiento de frenado pueden verse afectados.

- Deténgase de inmediato teniendo en cuenta la situación del tráfico. No prosiga la marcha.
- Póngase en contacto con un taller especializado.



Testigos de advertencia/de control	Posibles causas / consecuencias y ► soluciones
	► No añada líquido de frenos.



Sistemas de asistencia

Testigos de advertencia/de control	Posibles causas / consecuencias y ► soluciones
 <p>Testigo luminoso de advertencia de la advertencia de distancia</p>	<p>* El testigo luminoso de advertencia de distancia rojo se ilumina durante la marcha. La distancia con respecto al vehículo precedente es demasiado pequeña para la velocidad seleccionada. Si suena una señal acústica de advertencia adicional, se aproxima a un obstáculo a velocidad excesiva.</p> <ul style="list-style-type: none"> ► Prepárese para frenar inmediatamente. ► Aumente la distancia. <p>Función del asistente de frenado activo (→ página 254).</p>
 <p>Testigo luminoso de advertencia del tren de rodaje (amarillo)</p>	<p>* El testigo luminoso de advertencia amarillo AIRMATIC se enciende. Hay una avería en el sistema AIRMATIC.</p> <ul style="list-style-type: none"> ► Tenga en cuenta los avisos mostrados en el visualizador del conductor.

Testigos de advertencia/de control	Posibles causas / consecuencias y ► soluciones
 <p>Testigo luminoso de advertencia del tren de rodaje (rojo)</p>	<p>* El testigo luminoso de advertencia rojo AIRMATIC se enciende. Hay una avería en el sistema AIRMATIC.</p> <div data-bbox="482 342 1646 428"><p>! INDICACIÓN El comportamiento de marcha del vehículo ha cambiado notablemente.</p><p>► Diríjase a un taller especializado.</p></div> <p>► Tenga en cuenta los avisos mostrados en el visualizador del conductor.</p> <p>► Diríjase a un taller especializado.</p>
 <p>Testigo luminoso de advertencia del asistente de frenado activo</p>	<p>* El testigo luminoso de advertencia amarillo del asistente de frenado activo se ilumina. El sistema no está disponible, o solo de un modo limitado.</p> <p>► Tenga en cuenta los avisos mostrados en el visualizador del conductor.</p>

Sistemas de seguridad de marcha

Testigos de advertencia/de control	Posibles causas / consecuencias y ► soluciones
 <p>Testigo luminoso de advertencia del ABS</p>	<p>* El testigo luminoso de advertencia amarillo del sistema ABS se ilumina con el motor en marcha. El sistema ABS está averiado.</p> <p>Si suena una señal acústica de advertencia adicional, el EBD está averiado.</p> <p>También pueden estar averiados otros sistemas de asistencia y de seguridad de marcha.</p> <p>► Tenga en cuenta los avisos del visualizador del conductor.</p> <div style="background-color: #f0f0f0; padding: 5px; border: 1px solid #ccc;"> <p>⚠ ADVERTENCIA Peligro de derrape en caso de avería de los sistemas EBD o ABS</p> <p>Las ruedas pueden bloquearse al frenar.</p> <p>La maniobrabilidad y el comportamiento de frenado se ven notablemente afectados y la distancia de frenado puede incrementarse. Además se desconectan otros sistemas de seguridad de marcha.</p> <ul style="list-style-type: none"> ► Prosiga la marcha con precaución. ► Encargue de inmediato la revisión del sistema de frenos en un taller especializado. </div>
 <p>El testigo luminoso de advertencia ESP® parpadea</p>	<p>* El testigo luminoso de advertencia amarillo del sistema ESP® parpadea durante la marcha. Una o varias ruedas han alcanzado su límite de adherencia (→ página 233).</p> <p>► Adapte su forma de conducir a las condiciones meteorológicas y al estado de la calzada.</p>



Testigos de advertencia/de control	Posibles causas / consecuencias y ► soluciones
 <p>El testigo luminoso de advertencia ESP® se ilumina</p>	<p>* El testigo luminoso de advertencia ESP® amarillo está encendido, mientras el motor está en marcha. El sistema ESP® está averiado.</p> <p>También pueden estar averiados otros sistemas de asistencia y de seguridad de marcha como, por ejemplo, el BAS.</p> <p>► Tenga en cuenta los avisos mostrados en el visualizador del conductor.</p> <div style="background-color: #f0f0f0; padding: 5px; margin-top: 10px;"> <p>▲ ADVERTENCIA Peligro de derrape por avería del sistema ESP®</p> <p>Si el sistema ESP® está averiado, no estabilizará el vehículo.® Además, se desconectan otros sistemas de seguridad de marcha.</p> <ul style="list-style-type: none"> ► Prosiga la marcha con precaución. ► Encargue la revisión del sistema ESP® en un taller especializado. </div>
 <p>Testigo luminoso de advertencia ESP® OFF</p>	<p>* El testigo luminoso de advertencia ESP® OFF amarillo está encendido con el motor en marcha. El sistema ESP® está desconectado.</p> <p>También pueden no funcionar otros sistemas de asistencia y de seguridad de marcha.</p> <div style="background-color: #f0f0f0; padding: 5px; margin-top: 10px;"> <p>▲ ADVERTENCIA Peligro de derrape al circular con el sistema ESP® desconectado</p> <p>El sistema ESP® no estabiliza el vehículo. Además se ve limitada la disponibilidad de otros sistemas de seguridad de marcha.</p> </div>

Testigos de advertencia/de control	Posibles causas / consecuencias y ► soluciones
	<ul style="list-style-type: none"> ▶ Pro siga la marcha con precaución. ▶ Desconecte el sistema ESP® solo mientras la situación lo requiera. <p>Si no puede conectar el sistema ESP®, significa que está averiado.</p> <ul style="list-style-type: none"> ▶ Encargue de inmediato la revisión del sistema ESP® en un taller especializado. <p>► Tenga en cuenta las indicaciones para desconectar el sistema ESP® (→ página 233).</p>

Mercedes me connect

Testigos de advertencia/de control	Posibles causas / consecuencias y ► soluciones
<div data-bbox="205 656 362 739" style="border: 1px solid black; padding: 5px; text-align: center; width: fit-content; margin: 0 auto;"> <p>SOS NOT READY</p> </div> <p>Testigo luminoso de advertencia Mercedes me connect</p>	<p>*Se ha producido un fallo en una o varias funciones principales del sistema Mercedes me connect o del sistema de llamada de emergencia SOS.</p> <ul style="list-style-type: none"> ► Diríjase a un taller especializado.

Control de la presión de los neumáticos

Testigos de advertencia/de control	Posibles causas / consecuencias y ► soluciones
 <p>El testigo luminoso de advertencia del control de la presión de los neumáticos parpadea</p>	<p>*El testigo luminoso de advertencia amarillo del control de la presión de los neumáticos (pérdida de presión/avería) parpadea durante aproximadamente un minuto y, a continuación, se ilumina de forma permanente. El control de la presión de los neumáticos está averiado.</p> <p>▲ ADVERTENCIA Peligro de accidente por avería del control de la presión de los neumáticos</p> <p>El control de la presión de los neumáticos no puede advertir de la forma prevista si se produce una pérdida de presión en uno o varios neumáticos.</p> <p>Los neumáticos con una presión demasiado baja pueden, por ejemplo, afectar al comportamiento de marcha, así como al comportamiento direccional y de frenado.</p> <p>► Encargue la comprobación del control de la presión de los neumáticos en un taller especializado cualificado.</p>
 <p>El testigo luminoso de advertencia del control de la presión de los neumáticos se ilumina</p>	<p>*El testigo luminoso de advertencia amarillo del control de la presión de los neumáticos (pérdida de la presión/avería) está encendido. El control de la presión de los neumáticos ha detectado una pérdida de presión al menos en un neumático.</p> <p>▲ ADVERTENCIA Peligro de accidente por presión de los neumáticos demasiado baja</p> <ul style="list-style-type: none">• Los neumáticos pueden reventar.

Testigos de advertencia/de control	Posibles causas / consecuencias y ► soluciones
	<ul style="list-style-type: none">• Los neumáticos pueden desgastarse excesiva y/o irregularmente.• Las cualidades de marcha, la maniobrabilidad y el comportamiento de frenado pueden verse notablemente afectados. <p>Por tanto, puede perder el control del vehículo.</p> <ul style="list-style-type: none">► Preste atención a las presiones del neumático recomendadas.► Si es necesario, adapte la presión de los neumáticos. <ul style="list-style-type: none">► Detenga el vehículo teniendo en cuenta la situación del tráfico.► Compruebe la presión del neumático y los neumáticos.

1, 2, 3 ...

4MATIC

Función..... 218

A

ABS (sistema antibloqueo de frenos)..... 232

Acceso al habitáculo desde el maletero

Bloqueo..... 152

Acceso al habitáculo desde el maletero en la parte trasera

Apertura..... 150

Aceite

vea Aceite del motor

Aceite del motor

Aditivos..... 512

calidad..... 512

Cantidad de llenado..... 512

Comprobación del nivel de aceite

con el visualizador del conductor..... 350

Llenado..... 351

MB-Freigabe o MB-Approval..... 512

Aceleración

vea Kick-down

Aceleración optimizada

Activación..... 202

Acoplamiento para diagnóstico..... 32

Activación de la ruta casa-trabajo..... 322

Actualización del software

Actualizaciones del sistema..... 315

Actualizaciones

Actualizaciones del sistema importantes..... 315

Adaptación automática de la sujeción lateral

Ajuste..... 133

Adaptación automática del asiento

Ajuste..... 132

Adaptación de la velocidad basada en el trayecto

Ajuste..... 246

Función..... 245

Adaptación del cinturón

Activación/desactivación..... 51

Función..... 50

Aditivos

Aceite del motor..... 512

Combustible..... 510

Aditivos (aceite del motor)

vea Aditivos

Aditivos (combustible)

vea Combustible

Aditivos lubricantes especiales

vea Aditivos

Advertencia de cinturón desabrochado

vea Cinturón de seguridad

Agente frigorígeno (aire acondicionado)

Indicaciones..... 515

Agua de lavado

vea Líquido lavacristales

Airbag

Activación..... 44

Airbag de rodillas..... 51

Airbag delantero (conductor, acompañante)..... 51

Airbag en la banqueta del asiento..... 51

Airbag lateral..... 51

Airbag para las plazas traseras.....	51	AIRMATIC		Almacenamiento de datos	
Cinturón con airbag.....	48	Ajuste.....	273	Derechos de la protección de datos.....	39
Lugares de montaje.....	51	Tren de rodaje.....	272	Servicios online.....	39
Protección.....	53	Ajuste de la escala		Unidades de control electrónicas.....	36
Protección limitada.....	55	vea Mapa		Vehículo.....	36
Sinopsis.....	51	Ajustes de desbloqueo.....	83	Almacenamiento de los datos del	
Testigos de control PASSENGER AIR		Ajustes de masaje		vehículo	
BAG.....	58	Reposición.....	134	Sistema multimedia MBUX/ Mercedes me connect.....	40
Testigos de control REAR SEAT AIR		Ajustes del sistema		Altura del vehículo (AIRMATIC)	
BAG.....	63	Sinopsis del menú Ajustes del sis- tema.....	315	Ajuste.....	273
Windowbag.....	51	Alarma		Alumbrado exterior	
Airbag de rodillas.....	51	vea Alarma de pánico		Conservación.....	357
Airbag delantero (conductor, acompa- ñante).....	51	Alarma de pánico		Alumbrado exterior	
Airbag en la banqueta del asiento.....	51	Activación/desactivación.....	83	vea Luces	
Airbag lateral.....	51	Alarma volumétrica		Android Auto	
Airbag para las plazas traseras		Activación/desactivación.....	116	vea Smartphone Integration	
A tener en cuenta en caso de que el asiento trasero esté ocupado.....	61	Función.....	115	Animales	
Conexión o desconexión.....	64	Alfombrilla.....	163	Animales domésticos en el vehículo.....	80
Testigos de control REAR SEAT AIR		Alfombrilla (limpieza).....	359	Animales domésticos en el vehículo.....	80
BAG.....	63	Alimentación eléctrica		Aparatos de limpieza a alta presión	
Aire acondicionado		Conexión (tecla de arranque y parada).....	198	(conservación).....	355
vea Climatización				Apertura de confort.....	105

Apertura de la tapa del maletero con el pie

HANDS-FREE ACCESS..... 99

Apple CarPlay®

vea Smartphone Integration

Aproximador del cinturón..... 49**Argolla para remolcado**

Lugar de consigna..... 378

Montaje..... 379

Arranque

vea Vehículo

Arranque automático del motor (función de parada y arranque ECO)..... 207**Arranque de emergencia del motor..... 379****Arranque por remolcado..... 379****Asiento**

Adaptación automática del asiento..... 132

Ajuste (eléctrico)..... 117

Ajuste de la adaptación automática de la sujeción lateral..... 133

Ajuste de la posición reclinada..... 123

Ajuste del asiento de reposo trasero..... 122

Ajuste del asiento del acompañante

desde la parte trasera..... 121

Calefacción de superficies..... 136

Configuración de los ajustes..... 132

Manejo de la función de memoria..... 142

Posibilidades de ajuste..... 18

Posición correcta del asiento del conductor..... 117

Reposapiés en la parte trasera..... 126

Reposición de los ajustes..... 134

Sinopsis del programa de entrenamiento..... 133

Sinopsis del programa de masaje..... 133

Asiento

vea Asiento del acompañante

vea Conducción con chófer

Asiento (parte trasera)

Posibilidades de ajuste..... 20

Asiento del acompañante

Ajuste desde el asiento del conductor... 120

Ajuste desde la parte trasera..... 121

Asiento del acompañante

vea Asiento

Asiento del conductor

vea Asiento

Asiento funcional

vea Unidad de mando de la puerta

Asiento funcional (parte trasera)

vea Asiento (parte trasera)

Asiento infantil

(Montaje) ISOFIX..... 72

Airbag para las plazas traseras..... 75

Asiento del acompañante (indicaciones)..... 77

Fijación (indicaciones)..... 70

Fijación en el asiento del acompañante.. 77

Fijación en el asiento trasero..... 76

Indicaciones generales..... 66

Indicaciones sobre los riesgos y peligros..... 67

Top Tether..... 74

Asistencia en carretera (avería)..... 28**Asistencia en maniobras**

Advertencia ante el tráfico transversal..... 288

Ayuda para la puesta en marcha..... 287

Conexión/desconexión..... 290

Asistente activo de dirección

Asistente activo de parada de emergencia.....	250
Asistente activo para cambio de carril...	251
Conexión/desconexión.....	250
Función.....	247
Límites del sistema.....	247

Asistente activo de distancia DISTRONIC

Adaptación de la velocidad basada en el trayecto.....	245
Asistente activo de parada de emergencia.....	250
Asistente activo para cambio de carril...	251
Aumento/reducción de la velocidad.....	242
Conexión/activación.....	242
Desconexión/desactivación.....	242
Función.....	239
Límites del sistema.....	239
Memorización de la velocidad.....	242
Requisitos.....	242
Solicitud de la velocidad.....	242
Teclas en el volante de la dirección.....	242

Asistente activo de parada de emergencia

250

Asistente activo de velocidad límite

Función.....	244
Indicación mostrada en el visualizador.....	244

Asistente activo para cambio de carril

Activación/desactivación.....	253
Funcionamiento.....	251

Asistente activo para retenciones

Función.....	247
--------------	-----

Asistente de frenado activo

Ajuste.....	258
Función/indicaciones.....	254

Asistente ECO

Funcionamiento/indicaciones.....	209
----------------------------------	-----

Asistente fónico MBUX

Diálogo interactivo.....	303
Funcionamiento.....	303

Asistente interior MBUX

Advertencia preventiva de salida del vehículo.....	307
Conexión/desconexión de la luz de búsqueda del conductor.....	307

Conexión/desconexión sin contacto de la luz de lectura del conductor y del acompañante.....	307
Preselección automática del retrovisor exterior.....	309

Asistente interior MBUX (sistema multimedia)

Acceso a favoritos con el gesto de la V.....	309
Manejo de la función con una postura de favoritos.....	309
Sinopsis.....	304

Asistente para semáforos

Servicio de datos del sistema de semáforos.....	263
---	-----

Asistente para señales de tráfico















Ajuste.....	262
Función/indicaciones.....	258
Límites del sistema.....	258



Asistente para viento lateral

Funcionamiento/indicaciones.....	234
----------------------------------	-----

ASSYST PLUS

Función/indicaciones.....	347
Indicación de la fecha de servicio.....	347

- Medidas especiales del servicio de mantenimiento..... 347
- Tiempos de inactividad con la batería desembornada..... 348
- Trabajos de mantenimiento periódicos..... 347
- ATTENTION ASSIST**
- Ajuste..... 239
- Límites del sistema..... 237
- ATTENTION ASSIST con detección de microsueño**
- Función..... 237
- Auricular**
- Compartimento portaobjetos (parte trasera)..... 149
- Autocomprobación**
- Desconexión automática del airbag del acompañante..... 58
- Autorizaciones para radioemisión de señales**..... 421
- Avería**
- Arranque por remolcado..... 379
- Asistencia en carretera (Roadside Assistance)..... 28
- Cambio de ruedas..... 411
- Remolcado..... 376
- Sinopsis de las ayudas..... 22
- Sistema de retención..... 44
- Transporte del vehículo..... 378
- Avería**
- vea Pinchazo
- Aviso (visualizador del conductor)**
- vea Aviso en el visualizador
- Aviso de avería**
- vea Aviso en el visualizador
- Aviso de averías relevantes desde el punto de vista de la seguridad**..... 35
- Aviso en el visualizador**
- Consulta (visualizador del conductor).... 518
- Indicaciones..... 518
- Avisos mostrados en el visualizador**
-  --- mph..... 549
-  Al parar para repostar: rellenar 1/4 de galón de aceite del motor..... 575
-  Atención Neumático defectuoso.. 573
-  **ATTENTION ASSIST Microsueño ¡Descansar!**..... 549
-  **Attention Assist no funciona**..... 548
-  **Attention Assist: ¡Descansar!**..... 548
-  **Avería Circular como máximo a 50 mph**..... 558
-  **Avería Ver Instruc. servicio**..... 525
-  **Batería de 48 V Ver Instrucciones servicio**..... 569
-  **Circular como máximo a 12 mph**..... 558
-  **Comprobar el nivel de líquido de frenos**..... 547
-  **Comprobar forros de freno Ver Instrucciones servicio**..... 547
-  **Comprobar neumáticos**..... 572
-  **Corregir la presión de los neumáticos**..... 572
-  **delantero izquierdo Avería Acudir al taller (ejemplo)**..... 519

- | | | | | | |
|---|-----|--|-----|---|-----|
|  desconectado..... | 549 |  Dirección del eje trasero Avería | |  La luz activa para curvas no | |
|  desconectado..... | 548 | Detener vehículo inmediatam..... | 531 | funciona..... | 525 |
|  Desconectar luces..... | 526 |  Dirección del eje trasero averiada actualmente..... | 530 |  Limpieza intensiva activa | |
|  Detener el vehículo Dejar motor en marcha para cargar batería de 12 V..... | 568 |  El vehículo se está elevando | | durante 30 s..... | 533 |
|  Detener el vehículo Ver Instruc. servicio..... | 567 | Esperar un momento..... | 560 |  Líquido refrigerante Detener vehículo Parar motor..... | 534 |
|  Detener el vehículo Ver Instruc. servicio..... | 568 |  Encender la luz de marcha..... | 525 |  Llave no reconocida (aviso en el visualizador en color blanco)..... | 523 |
|  Dirección averiada Conducir con cuidado Acudir al taller..... | 529 |  Esperar Cargando batería 48 V..... | 569 |  Llave no reconocida (aviso en el visualizador en color rojo)..... | 523 |
|  Dirección averiada Detener vehículo inmediat. Ver Instrucciones servicio..... | 530 |  Falta sensor de rueda..... | 571 |  Llevarse la llave..... | 524 |
|  Dirección averiada Mayor esfuerzo necesario Ver Instrucciones servicio..... | 529 |  Frenar de inmediato..... | 546 |  Luz de cruce izquierda (ejemplo)..... | 524 |
|  Dirección del eje trasero Avería Acudir al taller..... | 530 |  Freno de estacionamiento Para soltar: conectar el encendido..... | 545 |  Medición del nivel de aceite del motor imposible..... | 577 |
| | |  Freno de estacionamiento Ver Instruc. servicio..... | 541 |  Nivel de aceite del motor Detener el vehículo Parar el motor..... | 576 |
| | |  Iniciando parada de emergencia..... | 551 |  Nivel de aceite del motor Reducir el nivel de aceite..... | 575 |
| | |  La conexión automática de luces no funciona..... | 525 | | |

-  no disponible actualmente Ver Instrucciones servicio..... 563
-  no disponible(s) actualmente Cámara sucia..... 556
-  no disponible(s) actualmente Sistem. detección radar sucio..... 555
-  no disponibles actualmente Ver Instrucciones servicio..... 562
-  no funciona Ver Instruc. servicio..... 564
-  no funciona..... 566
-  no funcionan Ver Instruc. servicio..... 563
- EBD** no funcionan Ver Instruc. servicio..... 565
-  Para cargar la batería de 12 V, poner el motor en marcha..... 568
-  pasivo..... 549
-  Presión de aceite del motor Detener el vehículo Parar el motor..... 576
-  Red de a bordo de 12 V Acudir al taller..... 567
-  Rellenar agua de lavado..... 533
-  Rellenar líquido refrigerante Ver Instruc. servicio..... 534
-  Reserva combustible..... 536
-  Sistema de retención Avería Acudir al taller..... 519
- PARK** Soltar el freno de estacionamiento..... 544
-  STOP Altura del vehículo demasiado baja..... 559
-  Sustituir la llave..... 522
-  Sustituir pilas llave..... 523
-  Tapón del depósito de combustible abierto..... 536
-  Vehículo preparado marcha Desconectar el encendido antes de abandonarlo..... 529
-  Windowbag izquierdo Avería Acudir al taller (ejemplo)..... 519
- Accionar el freno de estacionamiento al aparcar Acudir al taller..... 537
- Acudir al taller sin cambiar la posición de marcha del cambio automático..... 540
- Airbag acompañante conectado Ver Instruc. servicio..... 521
- Airbag acompañante desconectado Ver Instruc. servicio..... 520
- Asistente activo de dirección no disponible actualmente debido a varias paradas de emergencia..... 551
- Asistente activo de dirección no disponible actualmente Ver Instrucciones servicio..... 550
- Asistente activo de distancia disponible de nuevo..... 550

Asistente activo de distancia no disponible actualmente Ver Instrucciones de servicio.....	550	Asistente de frenado activo Funcionamiento limitado Ver Instrucciones de servicio.....	566	Ayuda activa para aparcar y PARK-TRONIC no funcionan Ver Instrucciones servicio.....	561
Asistente activo de parada de emergencia no disponible actualmente Ver Instrucciones de servicio.....	551	Asistente de luz de carretera adaptativo no disponible actualmente Ver Instrucciones servicio.....	526	Batería auxiliar Avería.....	540
Asistente activo para cambio de carril no disponible actualmente Ver Instrucciones de servicio.....	552	Asistente luz ctra. adaptativo no funciona.....	526	Cambio Avería Detener el vehículo.....	539
Asistente activo para cambio de carril no funciona.....	552	Asistente luz ctra. adaptativo Plus no funciona.....	527	Control activo de ángulo muerto no disponible actualmente Ver Instrucciones de servicio.....	553
Asistente activo retenciones no disponible actualmente Ver Instrucciones servicio.....	552	Asistente luz de carretera adaptativo Plus no disponible actualmente Ver Instrucciones servicio.....	527	Control de la presión de inflado de los neumáticos no disponible actualmente.....	570
Asistente activo retenciones no funciona Ver Instrucciones servicio.....	553	Asistente para señales de tráfico no disponible actualmente Ver Instrucciones de servicio.....	553	Control presión inflado neumáticos no funciona.....	570
Asistente de frenado activo Funcionamiento limitado actualmente Ver Instrucciones servicio.....	565	Ayuda activa para aparcar Asistencia en maniobras disponible de forma limitada Ver Instrucciones de servicio...	560	Ctrl. pres. neum. no funciona Faltan sensores de rueda.....	571
				Detector activo de cambio de carril no disponible actualmente Ver Instrucciones de servicio.....	554
				Detener el vehículo No apagar el motor Esperar Cambio enfriándose.....	540

DIGITAL LIGHT Funcionamiento limitado.....	526	Introducir manualmente el aproximador del cinturón trasero izquierdo		N activada automáticamente Acoplar de nuevo la posición de marcha del cambio automático.....	539
Dispositivo detectado en el acoplamiento para diagnóstico Ver Instrucciones servicio.....	566	Ver Instrucciones de servicio (ejemplo).....	520	Neumáticos sobrecalentados.....	573
El asistente activo de dirección no funciona.....	551	La ayuda para los avisos con luz de ambiente no funciona.....	533	No es posible arrancar el motor Ver Instrucciones de servicio.....	569
El asistente activo de distancia no funciona.....	550	La cámara del conductor no funciona Ver Instrucciones de servicio.....	557	No es posible circular marcha atrás Acudir al taller.....	539
El asistente activo de parada de emergencia no funciona.....	552	La cámara del conductor tiene una visión reducida actualmente Ver Instrucciones de servicio.....	557	Para acoplar la posición de marcha D o R, primero accionar el freno.....	537
El asistente para señales de tráfico no funciona.....	553	Modificar la posición del volante/ asiento hasta que se vean 6 puntos en el borde superior de la pantalla.....	557	Para acoplar posición de marcha R: primero accionar freno.....	537
El control activo de ángulo muerto no funciona.....	554	Modo de cadenas para nieve Velocidad máxima excedida.....	531	Para parar el motor, pulsar la tecla de arranque y parada durante al menos 3 segundos o 3 veces.....	534
El detector activo de cambio de carril no funciona.....	554	MULTIBEAM LED Funcionamiento limitado.....	526	Para salir de la posición de marcha del cambio automático P o N: accionar el freno y arrancar el motor.....	537
Es posible volver a arrancar el motor....	570				
Guardar la llave en el compartimento señalado Ver Instruc. servicio.....	524				

Para salir de la posición de marcha del cambio automático P: accionar el freno.....	537		
PARKTRONIC no funciona Ver Instrucciones de servicio.....	560		
Peligro de desplazamiento Accionar el freno de estacionamiento al aparcar.....	538		
Peligro de desplazamiento N activada manualmente No se puede cambiar automáticamente a P.....	538		
Peligro de desplazamiento Puerta del conductor abierta Posición de marcha cambio automático P no acoplada.....	538		
Posición de marcha del cambio automático P solo con el vehículo parado....	536		
PRE-SAFE Impulso lateral no funciona Ver Instruc. servicio.....	522		
		PRE-SAFE no funciona Ver Instruc. servicio.....	522
		Reducir velocidad.....	574
		Sistema de intermitentes de advertencia Avería.....	527
		Ayuda activa para aparcar	
		Advertencia ante el tráfico transversal.....	288
		Aparcamiento.....	285
		Ayuda para la puesta en marcha.....	287
		Frenado de maniobras.....	289
		Función.....	283
		Límites del sistema.....	283
		Salida del aparcamiento.....	287
		Ayuda al arranque	
		vea Aceleración optimizada	
		vea Conexión para el arranque mediante alimentación ajena	
		Ayuda al arranque en pendientes.....	236
		Ayuda de entrada	
		Ajuste.....	140
		Funcionamiento/indicaciones.....	139
		Ayuda de salida	
		Ajuste.....	140
		Funcionamiento/indicaciones.....	139
		Ayuda direccional STEER CONTROL	
		Función/indicaciones.....	235
		Ayuda para aparcar	
		vea Ayuda para aparcar PARKTRONIC	
		Ayuda para aparcar PARKTRONIC	
		Ajuste de las señales acústicas de advertencia.....	282
		Conexión.....	282
		Desconexión.....	282
		Función.....	279
		Límites del sistema.....	279
		Ayuda para la puesta en marcha.....	287
		Ayuda para la puesta en marcha	
		vea Ayuda al arranque en pendientes	
		B	
		BAS (servofreno de emergencia).....	232
		Batería (vehículo)	
		Ayuda al arranque.....	373
		Carga.....	373

Carga (Remote Online).....	200
Indicaciones.....	369
Indicaciones (ayuda al arranque y carga).....	371
Sustitución.....	374
Batería de 12 V	
vea Batería (vehículo)	
Batería de arranque	
Carga (Remote Online).....	200
Batería del vehículo	
vea Batería (vehículo)	
Beber y conducir	203
Bloqueo de arranque	114
Bloqueo/desbloqueo	
Conexión/desconexión del bloqueo automático.....	90
Desbloqueo y apertura de las puertas desde el habitáculo.....	87
KEYLESS-GO.....	88
Llave de emergencia.....	94
Bolsa botiquín	362

C

Cadenas antideslizantes	
vea Cadenas para nieve	
Cadenas para nieve	385
Caja de confort para el maletero	
vea Compartimento de confort EASY-PACK para el maletero	
Caja de desagüe	
vea Canal de aire y agua	
Caja de enchufe (12 V)	
Parte trasera.....	157
Calefacción	
vea Climatización	
Calefacción de asiento	
Conexión/desconexión.....	135
Calefacción de la luneta trasera	185
Calefacción de superficies	
Ajuste.....	136
Calefacción del cristal parabrisas	
vea Calefacción del parabrisas	
Calefacción del parabrisas	191

Calefacción del volante

Acoplamiento a la calefacción de asiento.....	139
Conexión/desconexión.....	138

Calor residual

Unidad de mando para las plazas traseras.....	189
---	-----

Calzo

Lugar de consigna.....	410
------------------------	-----

Cámara

vea Cámara de 360°	
vea Cámara del conductor	

Cámara de 360°

Activación mediante GPS (cámara de marcha atrás).....	279
Ajuste (cámara de marcha atrás).....	279
Apertura de la cubierta de la cámara (cámara de marcha atrás).....	279
Conservación.....	357
Funcionamiento.....	275
Selección de la vista.....	279
Tecla.....	279

Cámara de marcha atrás			
Activación mediante GPS (cámara de 360°).....	279		
Ajuste (cámara de 360°).....	279		
Apertura de la cubierta de la cámara (cámara de 360°).....	279		
Funcionamiento.....	275		
Cámara de marcha atrás			
vea Cámara de 360°			
Cámara del conductor			
Conexión/desconexión.....	311		
Sinopsis.....	310		
Cambio automático			
Acoplamiento de la marcha atrás.....	214		
Acoplamiento de la posición de aparcamiento.....	215		
Acoplamiento de la posición de marcha.....	216		
Acoplamiento de la posición de ralentí..	215		
Acoplamiento de marchas manual.....	216		
Indicación de la posición del cambio....	213		
Indicación del programa de conducción.....	212		
Kick-down.....	217		
Levas de cambio en el volante.....	216		
		Palanca selectora DIRECT SELECT.....	213
		Posiciones del cambio.....	213
		Programas de conducción.....	211
		Tecla DYNAMIC SELECT.....	211
Cambio de dirección	28		
Cambio de marchas			
Manual.....	216		
Recomendación de cambio de marcha..	217		
Cambio de posición de las ruedas	410		
Cambio de propietario	28		
Cambio de ruedas			
Bajada del vehículo.....	416		
Desmontaje de la rueda.....	414		
Desmontaje/montaje de los tapacubos de rueda completa.....	411		
Elevación del vehículo.....	412		
Montaje de una rueda nueva.....	414		
Preparativos.....	411		
Cambio de ruedas			
vea Rueda de emergencia			
Canal de aire y agua			
Desobstrucción.....	353		
Capacidad de carga (neumáticos)	401		
		Capacidad de rodadura de emergencia	
		Neumáticos MOExtended.....	363
		Capó	
		Apertura/cierre.....	348
		Car-to-X-Communication	
		Visualización de las alertas de peligro...	325
		Carga	
		Batería (vehículo).....	373
		Conexión USB.....	158
		Definiciones de conceptos.....	404
		Determinación de la máxima.....	394
		Ejemplo de cálculo.....	395
		Ganchos para bolsas.....	152
		Indicaciones.....	145
		Teléfono móvil (sin cable).....	161
		Carga máxima	
		Determinación.....	394
		Ejemplo de cálculo.....	395
		Carga máxima soportada por los neumáticos	400
		carga sin cable	
		Funcionamiento/indicaciones.....	161
		Teléfono móvil.....	162

Teléfono móvil (parte trasera).....	163	Chaleco reflectante	361	Ajuste (sistema multimedia MBUX).....	187
Carga sobre el techo	517	Cierre de confort	105	Ajuste de la distribución de aire.....	185
Carga soportada por los neumáticos (máxima)	400	Cierre del techo en caso de lluvia		Ajuste de la temperatura.....	185
Cargas		Techo corredizo.....	109	Ajuste del caudal de aire.....	185
Fijación.....	145	Cinturón		Ajuste del sistema ambientador.....	190
Caso de emergencia		vea Cinturón de seguridad		Apertura del menú de climatización.....	187
Bolsa botiquín.....	362	Cinturón con airbag		Calor residual.....	189
Chaleco reflectante.....	361	Activación.....	44	Calor residual (unidad de mando para las plazas traseras).....	189
Colocación del triángulo de preseñalización.....	362	Función/indicaciones.....	48	Cantidad de llenado del aceite PAG.....	516
Extracción del triángulo de preseñalización.....	362	Cinturón de seguridad		Cantidad de llenado del agente frigorígeno.....	516
Sinopsis de las ayudas.....	22	Adaptación del cinturón (función).....	50	Colocación/extracción del frasco (sistema ambientador).....	190
Categoría de desgaste de la banda de rodadura	398	Ajuste de la altura.....	50	Conexión/desconexión.....	186
Categoría de temperatura	398	Aproximador del cinturón.....	49	Conexión/desconexión (unidad de mando para las plazas traseras).....	187
Categoría de tracción	398	Cinturón con airbag.....	48	Conexión/desconexión de la calefacción de la luneta trasera.....	185
Categorías de calidad de los neumáticos	398	Conexión/desconexión de la adaptación del cinturón.....	51	Conexión/desconexión de la función A/C (sistema multimedia MBUX).....	187
Caudal de aire		Conservación.....	359	Conexión/desconexión de la función de sincronización (sistema multimedia MBUX).....	188
Ajuste.....	185	Creación.....	50	Descongelación del parabrisas.....	185
		Protección.....	45	Desempañamiento de los cristales.....	188
		Protección limitada.....	47		
		Soltado.....	51		
		Testigo luminoso de advertencia.....	51		
		Climatización			
		Agente frigorígeno.....	515		

Difusor de ventilación de la guantera.....	197	Calidad (diésel).....	510	Componentes del vehículo basados en las ondas de radio	
Difusores de ventilación delanteros.....	195	Calidad (gasolina).....	509	Declaración de conformidad.....	31
Difusores de ventilación traseros.....	195	Contenido de azufre.....	509	Comportamiento de marcha (anormal)...	384
Indicación.....	185	Contenido del depósito.....	512	Composición del neumático.....	401
Información acerca de la calefacción del parabrisas.....	191	Diésel.....	510	Compresor de inflado de neumáticos	
Ionización.....	189	E10.....	509	vea Kit TIREFIT	
Modo de aire interior circulante.....	189	Gasolina.....	509	Conducción con chófer	
Preclimatización a la hora de salida.....	192	Repostado.....	218	Desplazamiento del asiento del acompañante a la posición de chófer....	125
Preclimatización inmediata.....	193	Reserva de combustible.....	512	Desplazamiento del asiento del acompañante a la posición normal.....	127
Regulación automática.....	187	Temperaturas exteriores bajas.....	510	Información.....	123
Unidad de mando del THERMOTRONIC.....	185	Compartimento de confort EASY-PACK para el maletero		Conexión para el arranque mediante alimentación ajena	
Unidad de mando para las plazas traseras.....	186	Ajuste de altura progresivo.....	153	Indicaciones de carácter general.....	371
Ventilación del vehículo (apertura de confort).....	105	Conservación.....	359	Conexión USB	
Climatización para las plazas traseras		Montaje/desmontaje.....	155	Parte trasera.....	158
Ajuste (sistema multimedia MBUX).....	188	Compartimento portaobjetos		Confirmación acústica del cierre centralizado	
Código de la pintura.....	506	Apoyabrazos.....	148	Activación/desactivación.....	83
Código QR		Auricular (parte trasera).....	149	Conmutador de luces	
Ficha de rescate.....	36	Conexiones USB.....	148	Sinopsis.....	165
Combustible		Consola central.....	148		
Aditivos.....	510	Ganchos de la red portaobjetos.....	150		
		Guantera.....	148		
		Puerta.....	148		
		Compartimentos guardaobjetos			
		vea Compartimento portaobjetos			

Conservación

Alfombrilla.....	359
Alumbrado exterior.....	357
Aparatos de limpieza a alta presión.....	355
Cámara de 360°.....	357
Canal de aire y agua.....	353
Cinturón de seguridad.....	359
Compartimento de confort EASY- PACK para el maletero.....	359
Cristales.....	357
Escobillas limpiaparabrisas.....	357
Lámina decorativa.....	356
Lavado manual.....	355
Piezas embellecedoras de madera/ elementos de adorno.....	359
Pintura.....	356
revestimiento de plástico.....	359
Revestimiento interior del techo.....	359
Ruedas/llantas.....	357
Sensores.....	357
tapizado del asiento.....	359
Tubos de escape.....	357
Túnel de lavado.....	353
Visualizador.....	359
Volante.....	359

Contenido de azufre.....	509
---------------------------------	------------

Contenido del depósito

Combustible.....	512
Reserva (combustible).....	512

Control activo de ángulo muerto

Conexión/desconexión.....	269
Función.....	265
Intervención en el freno.....	268
Límites del sistema.....	265

Control de la presión de los neumáticos

Comprobación de la presión de los neumáticos.....	391
Comprobación de la temperatura de los neumáticos.....	391
Función.....	390
Reinicialización.....	392

Cristal parabrisas

vea Parabrisas

Cristales

Conservación.....	357
-------------------	-----

Cristales

vea Ventanillas laterales

Cuadro de instrumentos

vea Visualizador del conductor

Cuadro de instrumentos en 3D

vea Visualizador 3D del conductor

Cuña

vea Calzo

Customer Assistance Center (CAC).....	34
--	-----------

Customer Relations Department.....	34
---	-----------

D**Datos del motor**

Visualización.....	213
--------------------	-----

Datos del vehículo

Altura del vehículo.....	516
Anchura del vehículo.....	516
Carga sobre el techo.....	517
Diámetro de giro.....	516
Distancia entre ejes.....	516
Longitud del vehículo.....	516
Visualización (DYNAMIC SELECT).....	213

Datos técnicos

Autorizaciones para radioemisión de señales.....	421
---	-----

- Información..... 419
- Declaración de conformidad**
Componentes del vehículo basados
en las ondas de radio..... 31
- Definiciones de conceptos (neumáticos y carga)..... 404**
- Derechos de la protección de datos**
Almacenamiento de datos..... 39
- Derechos de propiedad intelectual**
Licencias..... 41
Marcas..... 41
- Desbloqueo**
vea Bloqueo/desbloqueo
- Desbloqueo de emergencia**
Tapa del maletero (desde el interior)..... 102
- Desconexión automática del airbag del acompañante**
Función de la desconexión del airbag
del acompañante..... 56
Testigo de control PASSENGER AIR
BAG..... 58
- Desconexión del airbag del acompañante**
vea Desconexión automática del airbag del acompañante
- Detección de cansancio**
vea ATTENTION ASSIST con detección de microsueño
- Detección de carril (automática)**
vea Detector activo de cambio de carril
- Detección de colisión (vehículo estacionado)..... 228**
- Detección de colisiones (vehículo estacionado)**
Información..... 228
- Detección de falta de atención**
vea ATTENTION ASSIST
- Detección de fatiga**
vea ATTENTION ASSIST con detección de microsueño
- Detector activo de cambio de carril**
Ajuste de la sensibilidad..... 272
Conexión/desconexión..... 272
- Conexión/desconexión de la advertencia..... 272
Función..... 269
Límites del sistema..... 269
- Detector de cambio de carril**
vea Detector activo de cambio de carril
- Diésel**
Indicaciones..... 510
Temperaturas exteriores bajas..... 510
- Difusores**
vea Difusores de ventilación
- Difusores de aire**
vea Difusores de ventilación
- Difusores de ventilación**
Ajuste (delante)..... 195
Ajuste (detrás)..... 195
Guantera..... 197
- DIGITAL LIGHT**
Compensación topográfica..... 170
Conexión/desconexión de Intelligent
Light System..... 171
Funciones de asistencia..... 170
Intelligent Light System..... 168
Luz de giro..... 168

Dirección			
Dirección del eje trasero.....	207		
Dirección del eje trasero	207		
Directrices para la carga	145		
Dispositivo de apertura de la puerta del garaje			
Apertura/cierre de la puerta.....	225		
Borrado de la memoria.....	225		
Programación de teclas.....	223		
Realización de la sincronización del código variable.....	224		
Solución de problemas.....	225		
Dispositivos clínicos auxiliares	34		
Distribución de aire			
Ajuste.....	185		
Ajuste (sistema multimedia MBUX).....	188		
Distribución de la fuerza de frenado			
EBD (Electronic Brake-force Distribution, distribución electrónica de la fuerza de frenado).....	235		
DISTRONIC			
vea Asistente activo de distancia DISTRONIC			
DOT, número de identificación del neumático (TIN)	400		
DYNAMIC SELECT			
Configuración del programa de conducción I.....	212		
Función.....	211		
Indicación del programa de conducción.....	212		
Manejo (interruptor DYNAMIC SELECT).....	212		
Programas de conducción.....	211		
Selección del programa de conducción.....	212		
Visualización de los datos del motor.....	213		
Visualización de los datos del vehículo..	213		
E			
E 10	509		
EBD (Electronic Brake-force Distribution, distribución electrónica de la fuerza de frenado)			
Función/indicaciones.....	235		
EDW (alarma antirrobo)			
Apagado de la alarma.....	115		
		Conexión/desconexión de la alarma volumétrica.....	116
		Conexión/desconexión de la protección antirremolque.....	115
		Función.....	114
		Función de alarma volumétrica.....	115
		Función de protección antirremolque....	115
		Electrónica del vehículo	
		Indicaciones.....	419
		Radioemisores.....	419
		Elementos de adorno (limpieza)	359
		Elementos de mando	
		Táctil.....	27
		Elementos de mando táctiles	27
		Elevalunas	
		vea Ventanillas laterales	
		Encendido	
		Conexión (tecla de arranque y parada).....	198
		Entrada de aire	
		vea Canal de aire y agua	
		EQ Boost	
		Taller especializado cualificado.....	33

- Equipaje**
 Ganchos de la red..... 150
 Sujeción..... 145
- ESC (Electronic Stability Control)**
 vea ESP® (programa electrónico de estabilidad)
- Escobillas limpiaparabrisas**
 Conservación..... 357
 Sustitución (MAGIC VISION CONTROL)..... 179
- ESP®**
 Asistente para viento lateral..... 234
- ESP® (programa electrónico de estabilidad)**
 Conexión/desconexión..... 234
 Funcionamiento/indicaciones..... 233
- Espejos**
 vea Retrovisores exteriores
- Estacionamiento del vehículo**
 vea Freno de estacionamiento eléctrico
- Estado de reposo**
 Activación/desactivación..... 230
 Función..... 229
- Estor**
 vea Persiana parasol
- F**
- Favoritos**
 Adición..... 312
- Ficha de rescate**..... 36
- Fijación ISOFIX para asiento infantil**
 Montaje..... 72
- Filial**
 vea Taller especializado cualificado
- FIN (número de identificación del vehículo)**
 Asiento..... 506
 Parabrisas..... 506
 Placa de características..... 506
- Finalización de la alarma (EDW)**..... 115
- Fragancia**
 vea Sistema ambientador
- Frasco**
 Colocación/extracción..... 190
- Frasco de perfume**
 vea Sistema ambientador
- Frecuencias**
 Radiotransmisor..... 420
- Frenado de emergencia**..... 227
- Frenado de emergencia**
 vea BAS (servofreno de emergencia)
- Frenado de maniobras**..... 289
- Frenado de maniobras**
 vea Protección contra la colisión
- Freno anticolisión múltiple**..... 65
- Freno de aparcamiento**
 vea Freno de estacionamiento eléctrico
- Freno de estacionamiento**
 vea Freno de estacionamiento eléctrico
- Freno de estacionamiento eléctrico**
 Accionamiento automático..... 226
 Accionamiento/soltado manual..... 227
 Frenado de emergencia..... 227
 Soltado automático..... 227
- Freno de mano**
 vea Freno de estacionamiento eléctrico
- Frenos**
 ABS (sistema antibloqueo de frenos).... 232
 Asistente de frenado activo..... 254

BAS (servofreno de emergencia).....	232	Manejo.....	142	Función de sincronización	
EBD (Electronic Brake-force Distribution, distribución electrónica de la fuerza de frenado).....	235	Retrovisor exterior – memorización de los ajustes.....	142	Conexión/desconexión (sistema multimedia MBUX).....	188
Efecto de frenado limitado (calzadas sobre las que se ha esparcido sal).....	203	Retrovisor exterior – solicitud del ajuste memorizado.....	142	Función HOLD	
Forros de freno/discos de freno nuevos/cambiados.....	201	Volante – memorización de los ajustes.....	142	Conexión/desconexión.....	235
Freno anticolidión múltiple.....	65	Volante – solicitud del ajuste memorizado.....	142	Función/indicaciones.....	235
Función HOLD.....	235	Función de memoria de la parte trasera		Funcionamiento del vehículo	
Indicaciones para la conducción.....	203	Funcionamiento.....	142	Fuera de los EE. UU. o Canadá.....	28
Indicaciones sobre el rodaje.....	201	Manejo del asiento del acompañante y del asiento trasero.....	144	Fusibles	
Función A/C		Manejo del asiento trasero.....	143	Antes del cambio.....	379
Conexión/desconexión (sistema multimedia MBUX).....	187	Función de parada y arranque		Caja de fusibles situada en el compartimento del motor.....	380
Función de memoria		vea Función de parada y arranque ECO		Caja de fusibles situada en el espacio para los pies del acompañante.....	383
Asiento – memorización de los ajustes.....	142	Función de parada y arranque ECO		Caja de fusibles situada en el maletero.....	383
Asiento – solicitud del ajuste memorizado.....	142	Arranque automático del motor.....	207	Caja de fusibles situada en el puesto de conducción.....	382
Función.....	140	Desconexión/conexión.....	208	Esquema de ocupación.....	379
Head-up-Display – memorización de los ajustes.....	142	Funcionamiento.....	207	Indicaciones.....	379
Head-up-Display – solicitud del ajuste memorizado.....	142	Parada automática del motor.....	207	Fusibles	
				vea Fusibles	

G		HANDS-FREE ACCESS	99	Iluminación de ambiente	
Ganchos de la red portaobjetos	150	Head-up-Display		Ajuste (sistema multimedia MBUX).....	177
Ganchos para bolsas	152	Conexión/desconexión.....	297	Iluminación de localización	
Garantía legal		Funcionamiento.....	293	Conexión/desconexión.....	176
Vehículo.....	35	Manejo.....	296	Iluminación interior	
Gasolina	509	Manejo (con realidad aumentada).....	296	Ajuste.....	176
Gato		Manejo de la función de memoria.....	142	Iluminación de ambiente.....	177
Lugar de consigna.....	410	Realidad aumentada.....	294	Luces de lectura.....	176
Gestión de accidentes y de averías		Herramienta		Retardo de desconexión de las luces.....	178
Mercedes me connect.....	329	vea Herramientas de a bordo		Indicación de estado PASSENGER AIR BAG	
Guantera		Herramientas de a bordo		vea Desconexión automática del air-bag del acompañante	
Difusor de ventilación.....	197	Argolla para remolcado.....	378	Indicación de estado REAR SEAT AIR BAG	
Guiado al destino con realidad aumentada		Kit TIREFIT.....	364	vea Airbag para las plazas traseras	
Activación.....	322	Herramientas para cambio de rueda		Indicación de la posición del cambio	213
Visualización de nombres de calles y números de puerta.....	322	Sinopsis.....	410	Indicación del consumo	
H		I		Acceso.....	213
Habitáculo del vehículo		Identificación de la carga (neumáticos)	401	Indicación del programa de conducción	212
Refrigeración o calefaccionado (Remote Online).....	200	Iluminación		Indicación del tamaño (neumáticos)	401
		vea Iluminación interior			
		vea Luces			

Indicación ECO			
Función.....	209		
Indicaciones para la conducción			
aceleración optimizada.....	202		
Beber y conducir.....	203		
Indicaciones generales para la conducción.....	203		
Indicaciones sobre el rodaje.....	201		
Indicaciones sobre el rodaje.....	201		
Indicador de intervalos de mantenimiento			
vea ASSYST PLUS			
Índice de velocidad (neumáticos).....	401		
Información meteorológica.....	325		
Información sobre el tráfico			
Activación de la visualización.....	325		
Inscripción (neumáticos)			
vea Inscripción del neumático			
Inscripción del neumático			
Capacidad de carga.....	401		
Carga máxima soportada por los neumáticos.....	400		
		Categoría de desgaste de la banda de rodadura.....	398
		Categoría de temperatura.....	398
		Categoría de tracción.....	398
		Categorías de calidad de los neumáticos.....	398
		Composición.....	401
		DOT, número de identificación del neumático (TIN).....	400
		Identificación de la carga.....	401
		Indicación del tamaño.....	401
		Índice de velocidad.....	401
		Presión máxima de los neumáticos.....	401
		Sinopsis.....	398
		Inspección	
		vea ASSYST PLUS	
		Instrucciones de servicio	
		Equipamiento del vehículo.....	26
		Instrucciones de servicio (formato digital).....	24
		Instrucciones de servicio digitales.....	24
		Intelligent Light System	
		Compensación topográfica.....	170
		Conexión/desconexión.....	171
		Funciones de asistencia.....	170
		Luces activas para curvas.....	168
		Luces de carretera automáticas.....	172
		Luces de carretera automáticas Plus.....	173
		Luz antiniebla (ampliada).....	169
		Luz de giro.....	168
		Luz para autopista.....	169
		Luz para ciudad.....	169
		Luz para lluvia.....	169
		Sinopsis.....	168
		Interfaz de diagnóstico de a bordo	
		vea Acoplamiento para diagnóstico	
		Intermitente.....	166
		Interruptor combinado.....	166
		Introducción del punto de destino	
		Introducción de un destino especial o una dirección.....	321
		Ionización	
		Conexión/desconexión (sistema multimedia MBUX).....	189
		iPhone®	
		vea Smartphone Integration	

K**KEYLESS-GO**

Ajustes de desbloqueo.....	83
Bloqueo/desbloqueo del vehículo.....	88
Desactivación.....	84
Problema.....	89

Kick-down

Utilización.....	217
------------------	-----

Kit TIREFIT

Lugar de consigna.....	364
Utilización.....	364

L**Lámina decorativa (indicaciones para la limpieza).....** 356**Laminado**

Sensores de radar y de ultrasonidos.....	230
--	-----

Lámpara

vea Iluminación interior

Lámpara (visualizador del conductor)

vea Testigo de control/de advertencia

Lanza

vea Sistema de enganche para remolque

Lavado del vehículo

vea Conservación

Lavado manual (conservación)..... 355**Levas de cambio**

vea Levas de cambio en el volante

Levas de cambio en el volante..... 216**Limpiaparabrisas**

Activación/desactivación.....

179

Sustitución de las escobillas limpia-

parabrisas (MAGIC VISION CONTROL)..

179

Limpieza

vea Conservación

Líquido de frenos

Indicaciones.....

513

Líquido lavacristales

Indicaciones.....

514

Líquido refrigerante (motor)

Cantidad de llenado.....

514

Comprobación del nivel.....

352

Indicaciones.....

513

Live Traffic Information

Activación de la visualización de la

información sobre el tráfico.....

325

Llamada de auxilio

vea Sistema de llamada de emergencia Mercedes-Benz

Llamadas

Mercedes me.....

331

Llamadas Mercedes me

Concertación de una fecha de servi-

cio.....

333

Datos transmitidos.....

333

Información.....

331

Llamada al servicio de atención al

cliente Mercedes-Benz.....

331

Llamada al servicio de atención al

cliente Mercedes-Benz después de la

detección automática de averías y

accidentes.....

332

Realización de llamadas mediante la

unidad de mando en el techo.....

331

Llantas (conservación)..... 357**Llave**

Ajustes de desbloqueo.....

83

Alarma de pánico.....

83

Confirmación acústica del cierre

centralizado.....

83

Consumo de corriente.....	84	Conexión/desconexión de la iluminación de localización.....	176	Luces de carretera automáticas	
Desactivación de funciones.....	84	Conmutador de luces.....	165	Conexión/desconexión.....	173
Fijación en el llavero.....	84	Intelligent Light System.....	168	Función.....	172
Funciones.....	82	Interruptor combinado.....	166	Luces de carretera automáticas Plus	
Llave de emergencia.....	84	Luces activas para curvas.....	168	Conexión/desconexión.....	175
Pila.....	85	Luces de carretera automáticas.....	172	Funcionamiento.....	173
Problema.....	86	Luces de carretera automáticas Plus.....	173	Luces de lectura	
Sinopsis.....	82	Luz antiniebla (ampliada).....	169	vea Iluminación interior	
Llave de contacto		Luz antiniebla trasera.....	165	Luneta trasera	
vea Llave		Luz de carretera.....	166	Persiana parasol.....	112
Llave de emergencia		Luz de cruce.....	165	Luz antiniebla (ampliada)	169
Bloqueo/desbloqueo de la puerta.....	94	Luz de estacionamiento.....	165	Luz antiniebla trasera	
Desbloqueo de la tapa del maletero.....	102	Luz de giro.....	168	Conexión/desconexión.....	166
Extracción/colocación.....	84	Luz de marcha diurna automática.....	166	Luz de búsqueda	
Llave del coche		Luz de posición.....	165	Conexión/desconexión con un movimiento de la mano.....	307
vea Llave		Luz intermitente.....	166	Luz de carretera	
Llave del vehículo		Luz intermitente de advertencia.....	167	Conexión/desconexión.....	166
vea Llave		Luz para autopista.....	169	Luces de carretera automáticas Plus.....	173
Luces		Luz para ciudad.....	169	Luz de carretera	
Ajuste del retardo de desconexión de las luces exteriores.....	175	Luz para lluvia.....	169	vea Luces de carretera automáticas	
Conexión/desconexión de Intelligent Light System.....	171	Ráfagas de luz.....	166	Luz de circulación diurna	
		Responsabilidad con los sistemas de alumbrado.....	165	Conexión/desconexión.....	175
		Luces activas para curvas	168		

Luz de cruce					
Conexión/desconexión.....	165				
Luz de estacionamiento.....	165				
Luz de giro.....	168				
Luz de lectura					
Conexión/desconexión con un movimiento de la mano.....	307				
Luz de marcha					
vea Luz de marcha diurna automática					
Luz de marcha diurna automática.....	166				
Luz de marcha permanente					
vea Luz de circulación diurna					
Luz de posición.....	165				
Luz intermitente					
Conexión/desconexión.....	166				
Luz para autopista.....	169				
Luz para ciudad.....	169				
Luz para lluvia.....	169				
M					
MAGIC VISION CONTROL					
Limpiaparabrisas.....	179				
Mantenimiento					
Vehículo.....	28				
Mantenimiento					
vea ASSYST PLUS					
Mantenimiento del vehículo					
vea ASSYST PLUS					
Mapa					
Ajuste de la escala.....	324				
Desplazamiento.....	324				
Selección de la orientación del mapa....	324				
Visualización de la información meteorológica.....	325				
Visualización del contenido de los mapas online.....	325				
Marcha atrás					
Acoplamiento.....	214				
Medidas automáticas tras un accidente...	65				
Medidas del vehículo.....	516				
Medios					
Sinopsis de las funciones y símbolos....	340				
Memoria de avisos.....	518				
Memorización de los datos del vehículo					
Registrador de datos de accidente.....	40				
Menú Compartición de contenidos					
Sinopsis.....	300				
Menú de climatización					
Apertura.....	187				
Menú de sonido					
Sinopsis de las funciones.....	346				
Menús					
Indicaciones.....	293				
Menús (visualizador del conductor)					
Indicaciones.....	293				
Mercedes me Apps					
Información.....	334				
Mercedes me connect					
Datos transmitidos.....	330				
Gestión de accidentes y de averías.....	329				
Información.....	329				
Mesita plegable.....	148				
Métodos de remolcado.....	375				
Métodos de remolcado autorizados.....	375				

Microsueño

vea ATTENTION ASSIST con detección de microsueño

Modelo

vea Placa de características del vehículo

Modo de aire interior circulante..... 189

Modo de cadenas para nieve

Conexión/desconexión..... 386

Modo de planeo..... 217

Modo invierno

Cadenas para nieve..... 385

Conexión/desconexión del modo de cadenas para nieve..... 386

Modos de servicio del teléfono

Telefonía Bluetooth®..... 328

Motor

Arranque (régimen de emergencia)..... 200

Arranque (Remote Online)..... 201

arranque (tecla de arranque y parada).. 199

Ayuda al arranque..... 373

Función de parada y arranque ECO..... 207

Número del motor..... 506

parada (tecla de arranque y parada)..... 221

MULTIBEAM LED

Intelligent Light System..... 168

N**Navegación**

Conexión..... 320

Indicaciones..... 319

Sinopsis..... 320

Navegación

vea Introducción del punto de destino

vea Mapa

vea Ruta

Navegador web

Sinopsis..... 335

Neumáticos

Almacenaje..... 410

Cadenas para nieve..... 385

Cambio..... 410

Cambio del embellecedor de rueda..... 411

Capacidad de carga..... 401

Carga máxima soportada por los neumáticos..... 400

Categoría de desgaste de la banda de rodadura..... 398

Categoría de temperatura..... 398

Categoría de tracción..... 398

Categorías de calidad de los neumáticos..... 398

Comportamiento de marcha anormal... 384

Composición..... 401

Comprobación..... 384

Comprobación de la presión de los neumáticos (control de la presión de los neumáticos)..... 391

Comprobación de la presión de los neumáticos (manual)..... 389

Comprobación de la temperatura de los neumáticos (control de la presión de los neumáticos)..... 391

Control de la presión de los neumáticos (función)..... 390

Definiciones de conceptos..... 404

Desmontaje..... 414

DOT, número de identificación del neumático (TIN)..... 400

Identificación de la carga..... 401

Indicación del tamaño..... 401

Indicaciones sobre el montaje..... 406

Índice de velocidad..... 401

Kit TIREFIT..... 364

- Montaje..... 414
 Neumáticos MOExtended..... 363
 Pinchazo..... 362
 Placa de presión de inflado de los neumáticos y de datos de carga..... 393
 Presión de los neumáticos (indicación)..... 386
 Presión máxima de los neumáticos..... 401
 Reinicio del control de la presión de los neumáticos..... 392
 Ruidos..... 384
 Selección..... 406
 Sinopsis de las inscripciones de los neumáticos..... 398
 Sustitución..... 406, 411
 Tabla de presión de neumáticos..... 388
- Neumáticos MOExtended**..... 363
- Nevera**
 Compartimento portaobjetos..... 160
 Desmontaje/montaje..... 159
 Utilización..... 158
- Niños**
 Evitación de situaciones de peligro en el vehículo..... 67
 Indicaciones generales..... 66
- Seguro del asiento infantil..... 71
- Número de identificación del neumático (TIN)**..... 400
- Número de identificación del vehículo**
 vea FIN (número de identificación del vehículo)
- Número del motor**..... 506
- P**
- Palanca selectora**
 vea Palanca selectora DIRECT SELECT
- Palanca selectora DIRECT SELECT**
 Acoplamiento automático de la posición de aparcamiento..... 215
 Acoplamiento de la marcha atrás..... 214
 Acoplamiento de la posición de aparcamiento..... 215
 Acoplamiento de la posición de marcha..... 216
 Acoplamiento de la posición de ralentí.. 215
 Función..... 213
- Pantalla de inicio (visualizador central)**
 Sinopsis..... 300
- Pantalla táctil**
 Manejo..... 301
- Parabrisas**
 Descongelación..... 185
 Ondas de radio..... 184
 Reflector de rayos infrarrojos..... 184
 Sustitución de las escobillas limpiaparabrisas (MAGIC VISION CONTROL).. 179
- Parada automática del motor (función de parada y arranque ECO)**..... 207
- Parada prolongada**..... 229
- Perfil de los neumáticos**..... 384
- Perfiles**
 Indicaciones..... 311
- Perfiles de usuario**
 Adición de usuarios..... 312
 Selección de las opciones de usuario... 312
- Perfume**
 vea Sistema ambientador
- Persiana parasol**
 Luneta trasera..... 112
 Techo corredizo..... 106
 Ventanillas laterales (eléctricas)..... 111

Piezas embellecedoras de madera (limpieza)	359	Plegado automático de los espejos retrovisores		PRE-SAFE® PLUS (sistema de protección preventiva para los ocupantes del vehículo Plus)	
Piezas originales	25	Activación/desactivación.....	184	Anulación de las medidas.....	64
Pila (llave)		Portavasos		Función.....	65
Sustitución.....	85	Conexión/desconexión de la función de conservación del calor/frío.....	156	Preclimatización (inmediata)	193
Pinchazo		Posibilidades de fijación de la carga		Preclimatización a la hora de salida	
Cambio de ruedas.....	411	vea Compartimento portaobjetos		Ajuste.....	193
Indicaciones.....	362	Posición de aparcamiento		Conexión/desconexión.....	193
Kit TIREFIT.....	364	Acoplamiento.....	215	Función.....	192
Neumáticos MOExtended.....	363	Acoplamiento automático.....	215	Preclimatización inmediata	193
Pintura (indicaciones para la limpieza) ...	356	Posición de marcha		Presión	
Placa de características		Acoplamiento.....	216	vea Presión de los neumáticos	
Agente frigorígeno.....	515	Posición para aparcar		Presión de los neumáticos	
Motor.....	506	Memorización del retrovisor exterior del acompañante mediante la marcha atrás.....	183	Comprobación (control de la presión de los neumáticos).....	391
Vehículo.....	506	Retrovisores exteriores.....	183	Comprobación (manualmente).....	389
Placa de características del vehículo		PRE-SAFE® (sistema de protección preventiva para los ocupantes del vehículo)		Control de la presión de los neumáticos (función).....	390
Código de la pintura.....	506	Anulación de las medidas.....	64	Indicaciones.....	386
FIN.....	506	Función.....	64	Kit TIREFIT.....	364
Placa de datos de carga	393	PRE-SAFE® Sound.....	64	Máxima.....	401
Placa de presión de inflado de los neumáticos	393			Reinicio del control de la presión de los neumáticos.....	392
Placa de presión de inflado de los neumáticos y de datos de carga	393				

- Tabla de presión de neumáticos..... 388
- Presión máxima de los neumáticos**..... 401
- Pretensores de cinturón**
Activación..... 44
- Programa de conducción individual**
Configuración..... 212
Selección..... 212
- Programa de entrenamiento**
Sinopsis..... 133
- Programa electrónico de estabilidad**
vea ESP® (programa electrónico de estabilidad)
- Programas**
vea DYNAMIC SELECT
- Programas de conducción**
vea DYNAMIC SELECT
- Programas de masaje**
Reposición de los ajustes..... 134
Selección de los asientos delanteros.... 134
Sinopsis..... 133
- Protección antirremolque**
Activación/desactivación..... 115
Función..... 115
- Protección antirrobo**
Bloqueo de arranque..... 114
- Protección antirrobo**
vea EDW (alarma antirrobo)
- Protección contra la colisión**..... 289
- Protección contra la colisión**
vea Ayuda para la puesta en marcha
- Protección medioambiental**
Indicaciones..... 25
- Puerta**
Apertura (desde el habitáculo)..... 87
Apertura de las puertas de confort..... 90
Bloqueo/desbloqueo (llave de emergencia)..... 94
Cierre de las puertas de confort..... 90
Desbloqueo (desde el habitáculo)..... 87
Seguro para niños (puerta trasera)..... 78
Servocierre..... 94
- Puerta trasera (seguro para niños)**..... 78
- Puertas de confort**
Ajuste (sistema multimedia)..... 93
- Puertas de confort**
vea Puerta
- Puertas traseras**
vea Puerta
- Puesta en marcha**
vea Indicaciones para la conducción
- Puesto de conducción**
Sinopsis..... 6
- Punto de servicio**
vea Taller especializado cualificado
- Punto de servicio Mercedes-Benz**
vea Taller especializado cualificado
- R**
- Radio**
Sinopsis de las funciones y símbolos.... 342
- Radio por Internet**
vea Tuneln
- Radio por satélite**
Ajuste de un aviso musical y deportivo..... 345
Habilitación..... 345
- Radiotransmisores**
Frecuencias..... 420
Indicaciones sobre el montaje..... 419

Potencia de emisión (máxima).....	420	Regulación de la velocidad adaptativa	Trasero (plegado/desplegado manual)..	131
Ráfagas de luz	166	vea Asistente activo de distancia DISTRONIC	Traseros (bajada desde la parte	
Ralentí		Regulación de nivel	delantera).....	129
Acoplamiento.....	215	vea AIRMATIC	Traseros (reposacabezas de confort)....	130
Realidad aumentada		Remolcado	376	Reposapiés
Funcionamiento en el Head-up-Dis-		Remolcado del vehículo sobre dos	Asiento del acompañante trasero.....	126
play.....	294	ruedas		Repostado
Recomendación de cambio de marcha	217	vea Sistema de enganche para remolque	Repostado del vehículo.....	218
Red de a bordo de 48 V		Remolcado del vehículo sobre sus	Reserva	
vea Tecnología EQ Boost		cuatro ruedas	Combustible.....	512
Refrigeración		vea Sistema de enganche para remolque	Retardo de desconexión de las luces	
vea Climatización		Remote Online	Exteriores.....	175
Régimen de emergencia		Arranque del vehículo.....	Interiores.....	178
Arranque del vehículo.....	200	Carga de la batería de arranque.....	Retrovisor interior	
Registro de datos		Refrigeración o calefaccionado del	Posicionamiento antideslumbrante	
Vehículo.....	36	habitáculo.....	(automático).....	182
Regulación automática de la distan-		Reposacabezas	Retrovisor interior	
cia		Conexión/desconexión del calor	vea Retrovisores exteriores	
vea Asistente activo de distancia DISTRONIC		para cervicales.....	Retrovisores exteriores	
Regulación de la distancia		Delantero (reposacabezas de confort)...	Ajuste.....	181
vea Asistente activo de distancia DISTRONIC		Fijación/retirada del cojín adicional	Manejo de la función de memoria.....	142
		(delante).....	Plegado automático de los espejos	
		Fijación/retirada del cojín adicional	retrovisores.....	184
		(parte trasera).....	Plegado/desplegado.....	181

Posición para aparcar.....	183	Categorías de calidad de los neumáticos.....	398	Neumáticos MOExtended.....	363
Posicionamiento antideslumbrante (automático).....	182	Comportamiento de marcha anormal....	384	Pinchazo.....	362
Preselección automática (asistente interior MBUX).....	309	Composición del neumático.....	401	Placa de presión de inflado de los neumáticos y de datos de carga.....	393
Revestimiento de plástico (limpieza).....	359	Comprobación.....	384	Presión de los neumáticos (indicación).....	386
Revestimiento interior del techo (limpieza).....	359	Comprobación de la presión de los neumáticos (control de la presión de los neumáticos).....	391	Presión máxima de los neumáticos.....	401
Rueda de emergencia		Comprobación de la presión de los neumáticos (manual).....	389	Reinicio del control de la presión de los neumáticos.....	392
Indicaciones.....	417	Comprobación de la temperatura de los neumáticos (control de la presión de los neumáticos).....	391	Ruidos.....	384
Rueda de recambio		Conservación.....	357	Selección.....	406
vea Rueda de emergencia		Control de la presión de los neumáticos (función).....	390	Sinopsis de las inscripciones de los neumáticos.....	398
Ruedas		Definiciones de conceptos.....	404	Sustitución.....	406, 411
Almacenaje.....	410	Desmontaje.....	414	Tabla de presión de neumáticos.....	388
Cadenas para nieve.....	385	DOT, número de identificación del neumático (TIN).....	400	Ruido	
Cambio.....	410	Identificación de la carga.....	401	Llantas y neumáticos.....	384
Cambio del tapacubos.....	411	Indicación del tamaño.....	401	PRE-SAFE® Sound.....	64
Capacidad de carga.....	401	Indicaciones sobre el montaje.....	406	Ruta	
Carga máxima soportada por los neumáticos.....	400	Índice de velocidad.....	401	Activación de la ruta casa-trabajo.....	322
Categoría de desgaste de la banda de rodadura.....	398	Kit TIREFIT.....	364	Cálculo.....	322
Categoría de temperatura.....	398	Montaje.....	414	Selección de tipo.....	322
Categoría de tracción.....	398			Selección de una ruta alternativa.....	322
				Ruta alternativa	
				vea Ruta	

S

- Salidas de escape (conservación)**..... 357
- Seguridad de funcionamiento**
- Declaración de conformidad (componentes del vehículo basados en las ondas de radio)..... 31
 - Información..... 29
 - Red de a bordo de 48 V..... 29
 - Tecnología EQ Boost..... 29
- Seguridad de los ocupantes del vehículo**
- vea Airbag
 - vea Airbag para las plazas traseras
 - vea Animales domésticos en el vehículo
 - vea Asiento infantil
 - vea Cinturón de seguridad
 - vea Desconexión automática del airbag del acompañante
 - vea Freno anticolisión múltiple
 - vea Medidas automáticas tras un accidente
 - vea PRE-SAFE® (sistema de protección preventiva para los ocupantes del vehículo)
 - vea PRE-SAFE® PLUS (sistema de protección preventiva para los ocupantes del vehículo Plus)
 - vea Sistema de retención
 - vea Sistema PRE-SAFE® Impulso lateral
- Seguro de desplazamiento**
- vea Función HOLD
- Seguro del asiento infantil**..... 71
- Seguro para niños**
- Puerta trasera..... 78
 - Ventanillas laterales de la parte trasera.. 80
- Selección de una marcha**
- vea Cambio de marchas
- Sensores (conservación)**..... 357
- Sensores de radar y de ultrasonidos**
- Daños..... 230
- Servicio**
- vea ASSYST PLUS
- Servicio de datos del sistema de semáforos**
- Indicación mostrada en el visualizador del conductor..... 263
- Servicio posventa**
- vea ASSYST PLUS
- Servicios online**
- Almacenamiento de datos..... 39
- Servocierre**
- Puerta..... 94
 - Tapa del maletero..... 97
- Servofreno**
- vea BAS (servofreno de emergencia)
- Servofreno de emergencia**
- vea BAS (servofreno de emergencia)
- Símbolo de taza de café**
- vea ATTENTION ASSIST con detección de microsueño
- Sistema ambientador**
- Ajuste..... 190
 - Colocación/extracción del frasco..... 190
- Sistema ambientador**
- vea Sistema ambientador
- Sistema antibloqueo de frenos**
- vea ABS (sistema antibloqueo de frenos)
- Sistema de advertencia**
- vea EDW (alarma antirrobo)

- Sistema de alarma**
vea EDW (alarma antirrobo)
- Sistema de alerta por cansancio**
vea ATTENTION ASSIST con detección de microsueño
- Sistema de amortiguación ADS PLUS**
vea AIRMATIC
- Sistema de asistencia**
vea AIRMATIC
vea Asistente activo de dirección
vea Asistente activo de distancia DISTRONIC
vea Asistente activo de parada de emergencia
vea Asistente activo de velocidad límite
vea Asistente activo para cambio de carril
vea Asistente para señales de tráfico
vea ATTENTION ASSIST con detección de microsueño
vea Ayuda activa para aparcar
vea Ayuda para aparcar PARKTRONIC
vea Cámara de 360°
vea Control activo de ángulo muerto
vea Detector activo de cambio de carril
vea Función HOLD
vea Sistema de seguridad de marcha
- Sistema de ayuda para aparcar**
vea Ayuda activa para aparcar
- Sistema de enganche para remolque.....** 290
- Sistema de intermitentes de advertencia.....** 167
- Sistema de llamada de emergencia Mercedes-Benz**
Información..... 336
Información sobre la transmisión de datos..... 339
Llamada de emergencia automática..... 337
Llamada de emergencia manual..... 338
Sinopsis..... 337
- Sistema de mantenimiento activo PLUS**
vea ASSYST PLUS
- Sistema de peaje**
Parabrisas..... 184
- Sistema de protección preventiva para los ocupantes del vehículo**
vea PRE-SAFE® (sistema de protección preventiva para los ocupantes del vehículo)
- vea PRE-SAFE® PLUS (sistema de protección preventiva para los ocupantes del vehículo Plus)
- Sistema de regulación de la dinámica de marcha**
vea ESP® (programa electrónico de estabilidad)
- Sistema de retención**
Auto comprobación..... 44
Avería..... 44
Función en caso de accidente..... 44
Indicaciones generales para los niños..... 66
Operatividad del sistema..... 44
Protección..... 43
Protección limitada..... 43
Testigo luminoso de advertencia..... 44
- Sistema de seguridad de marcha**
ABS (sistema antibloqueo de frenos).... 232
Asistente de frenado activo..... 254
Asistente para viento lateral ESP®..... 234
Ayuda direccional STEER CONTROL..... 235
BAS (servofreno de emergencia)..... 232
Cámaras..... 230

- EBD (Electronic Brake-force Distribution, distribución electrónica de la fuerza de frenado)..... 235
- Responsabilidad..... 230
- Sensores de radar y de ultrasonidos..... 230
- Sinopsis..... 231
- Sistema lavaparabrisas**
- Llenado..... 353
- Sistema multimedia**
- Acoplamiento de la calefacción del volante a la calefacción de asiento..... 139
- Conexión o desconexión del airbag para las plazas traseras..... 64
- Detección de colisión (vehículo estacionado)..... 228
- Sistema multimedia**
- vea Asistente interior MBUX (sistema multimedia)
- vea Sistema multimedia MBUX
- Sistema multimedia MBUX**
- Activación/desactivación del estado de reposo..... 230
- Ajuste de la adaptación de la velocidad basada en el trayecto..... 246
- Ajuste de la climatización para las plazas traseras..... 188
- Cámara del conductor..... 310
- Conexión/desconexión del modo de cadenas para nieve..... 386
- Configuración de los ajustes del visualizador..... 297
- Configuración del programa de conducción I..... 212
- Detección de colisiones (vehículo estacionado)..... 228
- Indicaciones..... 299
- Manejo de la pantalla táctil..... 301
- Pantalla de inicio..... 300
- Sinopsis..... 299
- Temperatura del espacio reposapiés..... 188
- Sistema PRE-SAFE® Impulso lateral**
- Activación..... 44
- Función..... 65
- Sistemas de asistencia**
- vea Sistema de seguridad de marcha
- Sistemas de seguridad**
- vea Sistema de seguridad de marcha
- Smartphone**
- vea Smartphone Integration
- vea Teléfono
- Smartphone Integration**
- Sinopsis..... 335
- Software de código abierto**..... 41
- Software libre**..... 41
- Soplador**
- vea Climatización
- Surround View**
- vea Cámara de 360°
- Suspensión neumática**
- vea AIRMATIC
- Sustancias de servicio**
- Aceite del motor..... 512
- Aditivos (combustible)..... 510
- Agente frigorígeno (aire acondicionado)..... 515
- Combustible (diésel)..... 510
- Combustible (gasolina)..... 509
- Indicaciones..... 507
- Líquido de frenos..... 513
- Líquido lavacristales..... 514

Líquido refrigerante (motor).....	513	Desbloqueo (llave de emergencia).....	102	Seguridad de funcionamiento.....	29
Sustancias perjudiciales		Desbloqueo de emergencia (desde el interior).....	102	Teléfono	
Información.....	29	Dimensiones de apertura.....	516	Carga sin cable (teléfono móvil en la parte trasera).....	163
Sustitución de los tapacubos de rueda completa	411	HANDS-FREE ACCESS.....	99	Conexión del teléfono móvil (clave).....	328
T		Servocierre.....	97	Conexión del teléfono móvil (Secure Simple Pairing).....	328
Tabla de presión de neumáticos	388	Tapizado del asiento (limpieza)	359	Funciones del menú del teléfono.....	329
Tablero de instrumentos		Techo corredizo		Indicaciones.....	326
vea Puesto de conducción		Apertura.....	106	Modos de servicio.....	328
Taller		Apertura con la llave.....	105	Sinopsis del menú del teléfono.....	328
vea Taller especializado cualificado		Cierre.....	106	Teléfono móvil	
Taller autorizado		Cierre con la llave.....	105	Carga sin cable (parte trasera).....	163
vea Taller especializado cualificado		Cierre del techo en caso de lluvia.....	109	Teléfono móvil	
Taller especializado	33	Funciones automáticas.....	109	vea Smartphone Integration	
Taller especializado cualificado	33	Problema.....	110	vea Teléfono	
Tapa del maletero		Techo corredizo panorámico		Temperatura	185
Apertura.....	96	vea Techo corredizo		Temperatura de los neumáticos	
Bloqueo independiente.....	101	Tecla de arranque y parada		Comprobación (control de la presión de los neumáticos).....	391
Cierre.....	97	Arranque del vehículo.....	199	Control de la presión de los neumáticos (función).....	390
Conexión/desconexión de la limitación del ángulo de apertura de la tapa del maletero.....	103	Conexión de la alimentación eléctrica o del encendido.....	198	Temperatura del espacio reposapiés	
		Estacionamiento del vehículo.....	221	Ajuste.....	188
		Tecnología EQ Boost			
		Indicaciones.....	297		

Tempomat con regulación de distancia

vea Asistente activo de distancia DISTRONIC

Testigo de control

vea Testigo de control/de advertencia

Testigo de control/de advertencia

PASSENGER AIR BAG..... 58

REAR SEAT AIR BAG..... 63

Sinopsis..... 577

Testigo luminoso de advertencia

vea Testigo de control/de advertencia

Testigos de advertencia/de control

 El testigo luminoso de advertencia de la reserva de combustible parpadea..... 585

 El testigo luminoso de advertencia de la reserva de combustible se ilumina..... 585

 El testigo luminoso de advertencia del cinturón de seguridad parpadea..... 579

 El testigo luminoso de advertencia del cinturón de seguridad se ilumina..... 580

 El testigo luminoso de advertencia del control de la presión de los neumáticos parpadea..... 594

 El testigo luminoso de advertencia del control de la presión de los neumáticos se ilumina..... 594

 El testigo luminoso de advertencia ESP® parpadea..... 591

 El testigo luminoso de advertencia ESP® se ilumina..... 592

 Testigo de control del freno de estacionamiento eléctrico (amarillo)..... 586

 Testigo de control del freno de estacionamiento eléctrico (rojo) (solo Canadá)..... 586

 Testigo de control del freno de estacionamiento eléctrico (rojo) (solo EE. UU.)..... 586

 Testigo luminoso de advertencia de fallo eléctrico..... 585

 Testigo luminoso de advertencia de la advertencia de distancia..... 589











 Testigo luminoso de advertencia de la dirección del eje trasero (amarillo)..... 581



 Testigo luminoso de advertencia de la dirección del eje trasero (rojo)..... 582

 Testigo luminoso de advertencia de la servodirección (amarillo)..... 580

 Testigo luminoso de advertencia de la servodirección (rojo)..... 581

 Testigo luminoso de advertencia de los frenos (amarillo) (solo Canadá)..... 587

 Testigo luminoso de advertencia de los frenos (solo Canadá).....	588
 Testigo luminoso de advertencia de los frenos (solo EE. UU.).....	588
 Testigo luminoso de advertencia del ABS.....	591
 Testigo luminoso de advertencia del asistente de frenado activo.....	590
 Testigo luminoso de advertencia del diagnóstico del motor.....	584
 Testigo luminoso de advertencia del líquido refrigerante (amarillo).....	584
 Testigo luminoso de advertencia del líquido refrigerante (rojo).....	582
 Testigo luminoso de advertencia del RBS (solo EE. UU.).....	587
 Testigo luminoso de advertencia del sistema de retención.....	579
 Testigo luminoso de advertencia del tren de rodaje (amarillo).....	589

 Testigo luminoso de advertencia del tren de rodaje (rojo).....	590
 Testigo luminoso de advertencia ESP® OFF.....	592
 Testigo luminoso de advertencia Mercedes me connect.....	593

Tiempo de inactividad

Activación/desactivación del estado de reposo.....	230
Funcionamiento del estado de reposo..	229

Top Tether	74
-------------------------	----

Touch Control

Manejo.....	301
Visualizador del conductor.....	291, 293

Tracción integral

vea 4MATIC

Transporte

Directrices para la carga.....	145
Vehículo.....	378

Tren de rodaje

Ajuste de la altura del vehículo (AIRMATIC).....	273
--	-----

Tren de rodaje

vea AIRMATIC

Triángulo de preseñalización

Ensamblaje.....	362
Extracción.....	362

Tunel

Apertura.....	344
---------------	-----

Túnel de lavado (limpieza)	353
---	-----

U

Unidad de mando de la puerta	18
---	----

Unidad de mando de la puerta (parte trasera)	20
---	----

Unidad de mando en el techo

Sinopsis.....	16
---------------	----

V

Vehículo

Acoplamiento para diagnóstico.....	32
Activación/desactivación del estado de reposo.....	230
Almacenamiento de datos.....	36
Arranque (régimen de emergencia).....	200

Arranque (Remote Online).....	201	Utilización según las normas.....	33	Información.....	262
arranque (tecla de arranque y parada)..	199	Ventilación (apertura de confort).....	105	Visualizador (cuidados)	359
Arrastre.....	290	Ventanillas		Visualizador (sistema multimedia MBUX)	
Bajada.....	416	vea Ventanillas laterales		Ajustes.....	297
Bloqueo (automático).....	90	Ventanillas laterales		Manejo de la pantalla táctil.....	301
Bloqueo (desde el habitáculo).....	87	Apertura con la llave.....	105	Pantalla de inicio.....	300
Bloqueo/desbloqueo (KEYLESS-GO).....	88	Apertura de confort.....	105	Visualizador (visualizador del conductor)	
Bloqueo/desbloqueo (llave de emergencia).....	94	Apertura/cierre.....	103	Indicaciones mostradas en el visualizador del conductor.....	298
Código QR Ficha de rescate.....	36	Cierre con la llave.....	105	Visualizador 3D del conductor	
Desbloqueo (desde el habitáculo).....	87	Cierre de confort.....	105	Funcionamiento/indicaciones.....	291
Detección de colisión (estacionamiento).....	228	Persianas parasol (eléctricas).....	111	Visualizador del conductor	
Detección de colisiones (estacionamiento).....	228	Problema.....	106	Funcionamiento/indicaciones.....	291
Dispositivos clínicos auxiliares.....	34	Seguro para niños en la parte trasera.....	80	Visualizador del conductor	
Equipamiento.....	26	Ventilación		Funcionamiento/indicaciones.....	291
Funcionamiento del estado de reposo..	229	Apertura de confort.....	105	Indicación de la fecha de servicio.....	347
Garantía legal.....	35	Ventilación		Manejo.....	291
Mantenimiento.....	28	vea Climatización		Menús Indicaciones.....	293
Notificación de problemas.....	34	Ventilación del asiento		Red de a bordo de 48 V.....	297
parada (tecla de arranque y parada).....	221	Conexión/desconexión.....	136	Sinopsis de las indicaciones.....	298
Parada prolongada.....	229	Visibilidad		Tecnología EQ Boost.....	297
Registro de datos.....	36	Calefacción del parabrisas.....	191	Testigos de control/de advertencia.....	577
Subida.....	412	Desempañamiento de los cristales.....	188	Visualizador del conductor con cámara del conductor	12
Taller especializado cualificado.....	33	Vista de semáforo			
		Conexión/desconexión.....	263		

Volante

Ajuste (eléctrico).....	137
Calefacción del volante.....	138
Conservación.....	359
Manejo de la función de memoria.....	142

W**Wi-Fi**

Configuración.....	317
--------------------	-----

Windowbag	51
------------------------	----





